

Предисловие

Благодарность

Искренне благодарим Вас за доверие и выбор нашего автомобиля. Мы рады приветствовать Вас в числе наших клиентов.

С полной уверенностью представляем Вам эту модель. Благодаря применению передовых технологий, высокому качеству сборки, отличным эксплуатационным характеристикам и строгому контролю качества на всех этапах производства, автомобиль обладает выдающейся мощностью, топливной экономичностью, комфортом и безопасностью. Он также оснащен рядом удобных и мультимедийных функций для Вашего удовольствия от вождения.

Просим Вас всегда хранить настоящее руководство в автомобиле. Перед первой поездкой внимательно ознакомьтесь с данным руководством, изучите его содержание, особенности систем автомобиля, правила эксплуатации и требования производителя. Правильное использование и своевременное техническое обслуживание позволят раскрыть весь потенциал автомобиля, обеспечить безопасность вождения и сохранить его рыночную стоимость.

При возникновении любых вопросов, связанных с автомобилем или данным руководством, пожалуйста, обращайтесь к официальному дилеру или в авторизованный сервисный центр нашей компании. Мы всегда открыты для Ваших запросов, предложений и замечаний.

Желаем Вам безопасных и приятных поездок!

Счастливого пути!

Меры предосторожности

Для обеспечения безопасности Вас и Ваших пассажиров соблюдайте следующие важные правила вождения:

- Не управляйте автомобилем в состоянии алкогольного или наркотического опьянения, а также после приема лекарственных препаратов, влияющих на внимание и реакцию.
- Соблюдайте установленные скоростные ограничения, не превышайте скорость, не допускайте перегрузки автомобиля и перевозки пассажиров сверх установленной нормы.
- Проинформируйте всех пассажиров в салоне о правилах использования системы безопасности автомобиля.
- Регулярно обращайтесь к настоящему руководству для получения важной информации о безопасности.

Пояснение к руководству

В настоящем руководстве описаны все модели автомобилей и все возможные комплектации, включая дополнительные и стандартные. Таким образом, Ваш автомобиль может не иметь некоторых описанных в руководстве комплектаций, либо эти комплектации могут быть доступны только для автомобилей, поставляемых на определенные рынки. Для подтверждения комплектации Вашего автомобиля сверьтесь с договором купли-продажи. Для получения дополнительной информации обратитесь в авторизованный сервисный центр.

Настоящее руководство призвано помочь Вам в понимании принципов работы и обслуживания Вашего автомобиля для сохранения его превосходных ходовых характеристик. Ознакомьтесь с руководством до начала эксплуатации автомобиля. Учтите, что авторизованный сервисный центр обладает наиболее полной информацией о Вашем автомобиле. При возникновении любых вопросов или потребностей мы готовы предоставить Вам услуги.

Все технические данные, приведенные в настоящем руководстве, соответствуют состоянию на момент его публикации. В связи с постоянным совершенствованием и модернизацией автомобиля Компания оставляет за собой право изменять спецификации или элементы дизайна без предварительного уведомления.

Следовательно, технические данные приобретенного Вами автомобиля могут отличаться от данных, указанных в настоящем руководстве. Пожалуйста, не предъявляйте юридических претензий к Компании на основании различий в технических данных, иллюстрациях и описаниях.

Всегда имейте при себе полный комплект руководства для оперативного использования. При продаже или передаче автомобиля другому лицу обязательно передайте полный комплект руководства новому владельцу. Авторские права на настоящее руководство принадлежат Компании. Полное или частичное копирование без согласия Компании запрещено. Компания несет ответственность за изменение и трактовку содержания настоящего руководства.

Меры предосторожности по качеству топлива

В случае повреждения двигателя, трансмиссии или иной системы передачи мощности, вызванного использованием некачественного топлива или смазочного масла, гарантийное обслуживание не предоставляется, даже если автомобиль находится в гарантийном периоде. Убедитесь, что в автомобиле используются качественное топливо и масло.

Оригинальные детали

При необходимости замены деталей рекомендуется использовать оригинальные запасные части. Мы не предоставляем никаких гарантий и не несем ответственности и обязательств в случае использования для замены и установки неоригинальных запасных частей и принадлежностей. Кроме того, гарантия не распространяется на повреждения автомобиля и проблемы с эксплуатационными характеристиками, вызванные использованием неоригинальных запасных частей и принадлежностей.

Модификация автомобилей

Самостоятельная модификация автомобиля строго запрещена. Модернизация может повлиять на характеристики, безопасность или долговечность автомобиля, а также нарушить государственные нормативы. Поэтому ни при каких обстоятельствах не пытайтесь модифицировать Ваш автомобиль. Повреждения или проблемы с производительностью, вызванные самостоятельной модификацией, не покрываются гарантией на автомобиль.

Инструкция по безопасному вождению

Danger **Опасность**

- Текст, помеченный данным символом, связан с безопасностью движения. Несоблюдение соответствующих предупреждений с высокой вероятностью приведет к дорожно-транспортному происшествию, серьезным травмам или гибели людей в автомобиле.

Warning **Предупреждение**

- Текст, помеченный данным символом, связан с безопасностью движения. Несоблюдение соответствующих предупреждений может привести к дорожно-транспортному происшествию, серьезным травмам или гибели людей в автомобиле.

Notice **Подсказка**

- Текст, помеченный данным символом, указывает на возможную причину повреждения автомобиля. При эксплуатации автомобиля строго соблюдайте соответствующие предупреждающие инструкции.

Если не указано иное, описание ориентации автомобиля (передняя, задняя, левая, правая) в настоящем руководстве дается относительно направления движения автомобиля.

Содержание

1 Обзор автомобиля	15
Внешний вид	15
Передний вид	15
Боковой вид	16
Задний вид	17
Интерьер.....	18
2 Безопасность	19
Ремень безопасности	19
Инструкция по использованию ремня безопасности	19
Проверка ремня безопасности	21
Правильное пристегивание ремня безопасности.....	21
Защита беременных женщин	24
Система предварительного натяжения ремня безопасности	25
Передний ремень безопасности.....	26
Задний ремень безопасности	29
Проверка характеристики ремня безопасности	29
Удлинение ремня безопасности.....	29
Обслуживание ремня безопасности.....	30
Безопасность детей.....	30
Детский замок безопасности	30
Защита детей	31
Выбор детского сиденья.....	34

Установка детского сиденья (предоставляется пользователем)	39
Система подушек безопасности	41
Сигнализатор подушки безопасности	44
Как работают подушки безопасности	45
Фронтальная подушка безопасности	46
Боковые подушки безопасности переднего ряда	52
Шторная подушка (шторка) безопасности	54
Противоугонная система	55
Противоугонная система двигателя	55
Противоугонная система автомобиля	56
3 Эксплуатация автомобиля	58
Ключ	58
Описание кнопок	61
Индикатор	61
Замена батареи ключа	62
Смарт-ключ	65
Дистанционная блокировка	65
Дистанционная разблокировка	66
Дистанционное открывание двери багажника (электро)	69
Бесключевая разблокировка и блокировка автомобиля	69
Сенсорная разблокировка и блокировка	70
Замок двери	71
Блокировка и разблокировка механическим ключом	72
Разблокировка при столкновении	76

Открытие и закрытие средней раздвижной двери	76
Внутренняя ручка раздвижной двери	78
Внутренний переключатель раздвижной двери	79
Блок переключателей центрального управления	81
Функция защиты от заземления	84
Меры предосторожности	85
Спидометр	90
Тахометр	91
Указатель уровня топлива	91
Информационный дисплей	92
Информация о бортовом компьютере	94
Индикаторы приборов и сигнализаторы	98
Индикатор	98
Сигнальные лампы	107
Сиденья	118
Регулировка сиденья водителя (электрическая)	120
Регулировка сиденья переднего пассажира (электрическая)	124
Регулировка сидений третьего ряда (7-местная модель)	129
Стеклоочистители и переключатель омывателя	136
Фара ближнего света	144
Фары дальнего света	145
Задние противотуманные фонари	146
Фонарь заднего хода	147

Фонарь освещения номерного знака.....	147
Дневные ходовые огни.....	147
Указатель поворота.....	148
Внутреннее освещение.....	150
Регулировка дисплея центрального управления.....	150
Рулевое колесо.....	154
Солнцезащитный козырек.....	158
Источники питания.....	159
Разъем для подключения видеорегистратора.....	162
Защита люка от заземления.....	175
Солнцезащитный козырек люка.....	175
Дистанционное управление закрытием люка.....	175
Зеркало заднего вида.....	176
Наружное зеркало заднего вида.....	177
Места для хранения в автомобиле.....	181
Футляр для очков.....	181
Подстаканник второго ряда.....	184
Капот.....	188
Электрическая дверь багажника.....	190
Управление через дисплей центральной консоли.....	195
Функция защиты от заземления.....	197
4 Система кондиционирования и мультимедийный комплекс.....	199
Система кондиционирования.....	199
Управление кондиционером.....	199

Выключатель управления кондиционером заднего ряда.....	208
Управление кондиционером.....	212
5 Запуск и вождение	218
Период обкатки.....	218
Меры предосторожности при запуске и вождении.....	220
Движение по плохим дорогам	220
Вождение после употребления алкоголя или принятия лекарств	221
Выхлопные газы (CO)	222
Запуск автомобиля.....	224
Пусковой переключатель	226
Вождение автомобиля	230
Осторожное вождение.....	230
Педали автомобиля.....	231
Метод переключения передач.....	234
Режимы вождения.....	237
Система рулевого управления с усилителем.....	239
Регулировка режима усилителя рулевого управления.....	240
Рабочая тормозная система.....	243
Комфортная остановка (CST)	244
Соответствующие параметры рабочей тормозной системы	245
Система электронного контроля устойчивости (ESC)	248
Антиблокировочная система тормозов (ABS).....	249
Система помощи при спуске с крутых склонов (HDC).....	250
Система распределения тормозных усилий (EBD).....	252

Противобуксовочная система (TCS)	252
Система помощи при трогании на подъеме (HAC)	252
Гидравлическая система помощи при торможении (HBA).....	253
Система приоритета тормозов (BOS).....	253
Стояночная тормозная система.....	254
Электронная стояночная тормозная система (EPB).....	256
Функция автоматического удержания (AUTO HOLD)	259
Система контроля давления в шинах	262
Система кругового обзора.....	270
Переключение интеллектуального дальнего и ближнего света (HMA).....	273
Адаптивная система круиз-контроля (ACC)	274
Система предупреждения о выезде с полосы движения (LDW)	281
Система предупреждения о фронтальном столкновении (FCW)	290
Система экстренного удержания полосы движения (ELK).....	292
Различные ситуации вождения.....	307
Запрет на управление автомобилем в состоянии алкогольного опьянения	307
Движение в ночное время	307
Вождение в городских условиях	308
Движение в дождливые дни и по мокрой скользкой дороге.....	309
Вождение в холодную погоду	314
Дорожный гипноз	317
6 Аварийные ситуации	318
Устройство аварийной сигнализации.....	319
Аварийная сигнализация.....	319

Быстрая утечка воздуха в шинах	322
Сигнализация системы контроля давления в шинах	322
Запуск прикуривателем	333
Процедура запуска	335
Вытаскивание застрявшего автомобиля	337
Замена предохранителя	338
7 Очистка и уход	345
Инструкция по очистке и уходу	345
Общие рекомендации	345
Наружная очистка и уход	347
Мойка кузова	347
Воскование и полировка	348
Воскование	348
Полировка	348
Днище автомобиля	349
Выхлопная труба и глушитель	349
Очистка стекол и наружных зеркал	349
Удаление остатков воска	349
Удаление снега	349
Удаление льда	349
Очистка колес	350
Очистка салона автомобиля	351
Рекомендации по очистке различных материалов:	351
Антикоррозийная защита	353

Распространенные факторы коррозии автомобиля.....	353
Факторы окружающей среды, влияющие на ржавчину.....	354
Защита автомобиля от ржавчины	354
8 Техническое обслуживание и самостоятельный уход за автомобилем.....	356
Осмотр подкапотного пространства.....	369
Очистка и антикоррозионная обработка подкапотного пространства	370
Моторное масло	372
Замена моторного масла и масляного фильтра	375
Охлаждающая жидкость двигателя.....	378
Тормозная жидкость	382
Замена тормозной жидкости.....	383
Воздушный фильтр.....	385
Щетки стеклоочистителей	388
Процедура зарядки аккумуляторной батареи требует специальных знаний и должна осуществляться в контролируемых условиях. В связи с этим рекомендуется производить зарядку аккумуляторной батареи в условиях авторизованного сервисного центра.	393
Очистка клемм аккумуляторной батареи.....	395
Давление в шинах	400
Типы шин.....	402
Перестановка шин	403
Углы установки колес и балансировка шин	406
9 Технические параметры	408
Данные о модели автомобиля	408
Основные параметры размеров автомобиля.....	408

Параметры качества автомобиля	408
Основные параметры двигателя	409
Параметры спецификации шин	411
Информация об автомобиле	412
Идентификационная табличка	412
Идентификационный номер транспортного средства (VIN)	412
Диагностический разъем OBD	414

1 Обзор автомобиля

Внешний вид

Передний вид



1. Внутреннее зеркало заднего вида
2. Передняя камера
3. Переднее тяговое отверстие
4. Передний радар
5. Передний радар миллиметрового диапазона
6. Передние комбинированные фары

Боковой вид

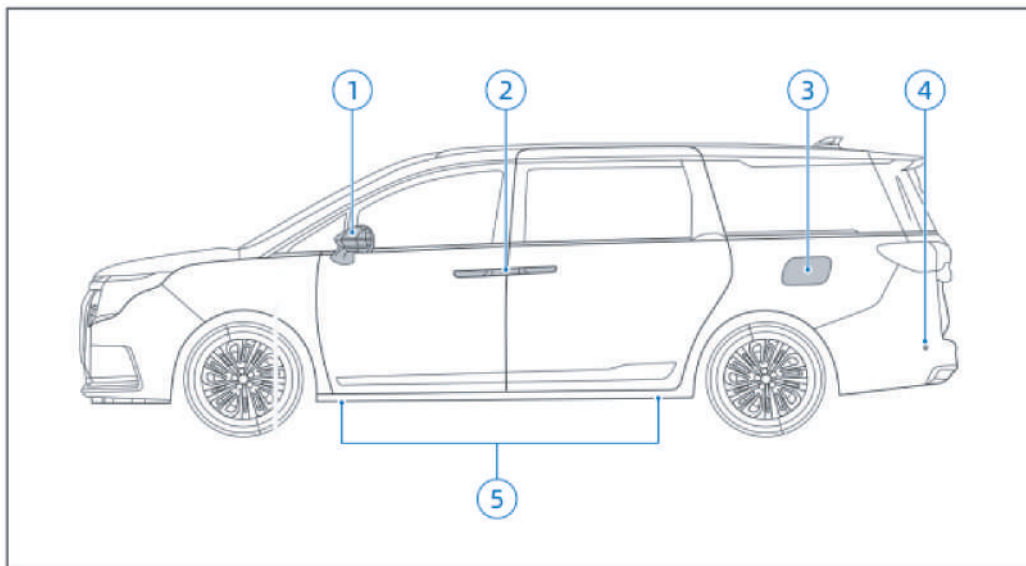

1. Наружное зеркало заднего вида
2. Наружные ручки двери
3. Лючок топливного бака
4. Парктроник
5. Опорная точка домкрата

Задний вид

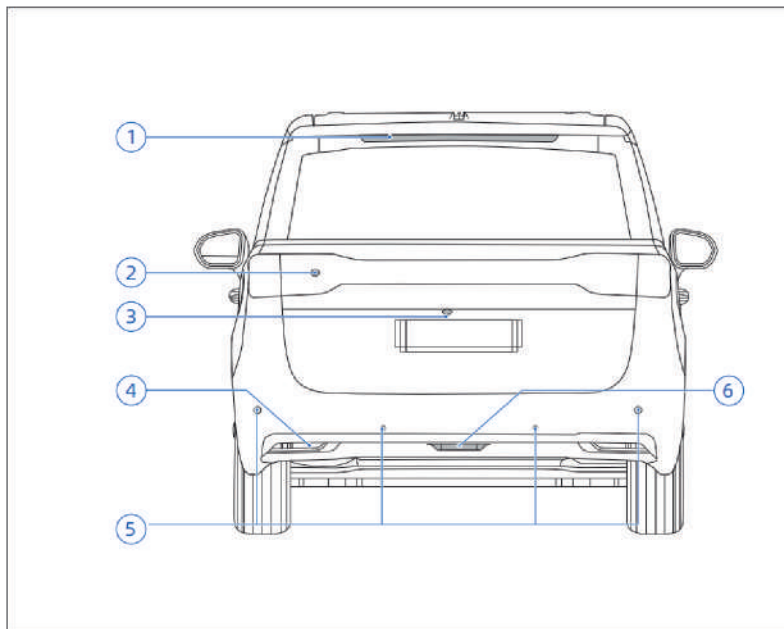

1. Центральный стоп-сигнал
2. Задние комбинированные фонари
3. Задняя камера
4. Задний отражатель
5. Задний парктроник
6. Задние противотуманные фонари и фонари заднего хода

Интерьер

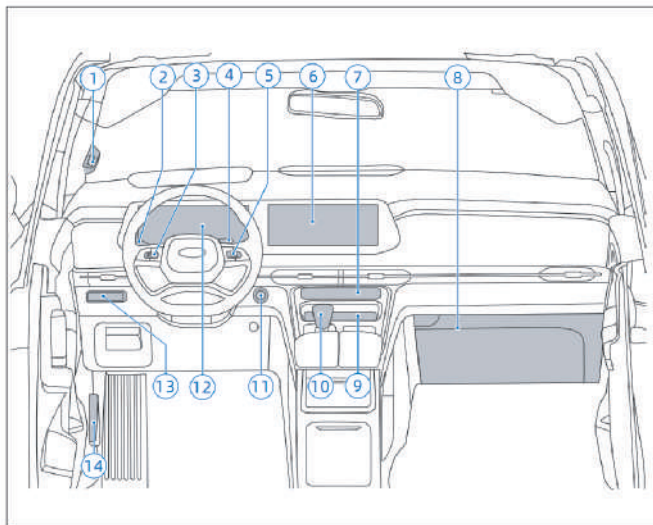

1. Камера для распознавания усталости водителя
2. Рычаг управления освещением
3. Кнопки на левой стороне рулевого колеса
4. Управление стеклоочистителями
5. Кнопки на правой стороне рулевого колеса
6. Дисплей центрального управления
7. Панель управления кондиционером
8. Бардачок
9. Зона беспроводной зарядки
10. Ручка переключения передач
11. Пусковой переключатель
12. Комбинация приборов
13. Блок переключателей на левой нижней стороне
14. Ручка для открытия капота

2 Безопасность

Ремень безопасности

Инструкция по использованию ремня безопасности

Почему ремень безопасности может защищать пассажиров

Когда вы находитесь внутри движущегося объекта или сидите на нем, вы движетесь с той же скоростью, что и этот объект. Рассмотрим простой пример: представим автомобиль как сиденье с колесами, на котором сидят люди, как показано на рисунке ①. Если вы разгонитесь и затем остановитесь, человек в автомобиле не остановится, а продолжит движение вперед, пока не встретит препятствие (в случае автомобиля это может быть лобовое стекло или приборная панель), как показано на рисунке ②.



Если вы сидите в правильной позе и правильно пристегнуты ремнем безопасности, вы будете замедляться вместе с автомобилем, как показано на рисунке ③. В случае аварии значительно снизится вероятность смерти или степень тяжести травмы. Даже если на вашем автомобиле установлена система подушек безопасности, мы настоятельно рекомендуем вам и всем пассажирам проверять и правильно пристегивать ремни безопасности перед каждой поездкой.

 Warning

- Поврежденные ремни безопасности не только не защищают, но и влияют на защитные функции ремней безопасности, что может привести к человеческим жертвам в случае аварии.
- Обратите внимание на то, чтобы ремень безопасности не застрял в двери или сиденье автомобиля, в противном случае он будет поврежден.
- Если основание ремня безопасности или его другая часть повреждена, ремень безопасности может порваться при аварии или экстренном торможении.
- Поврежденные ремни безопасности должны быть немедленно заменены новыми ремнями безопасности, одобренными заводом изготовителем. Все ремни безопасности, поврежденные или если на поверхности ремня безопасности нет видимых повреждений, его необходимо заменить. В то же время следует проверить, повреждено ли устройство крепления ремня безопасности.
- Не пытайтесь самостоятельно отремонтировать, изменить или демонтировать ремень безопасности автомобиля. Ремонт ремней безопасности и всех деталей должен осуществляться в сервисном центре.

Проверка ремня безопасности

Содержите ремни безопасности в чистоте и регулярно проверяйте их состояние. Если ремень безопасности трудно вытащить из направляющего устройства, это может быть связано с тем, что ремень слишком быстро возвращается в боковую панель, что приводит к перекручиванию.

1. Возьмите замок ремня безопасности и медленно вытащите ремень безопасности
 2. Расправьте ремень безопасности рукой, а затем медленно опустите его обратно в боковую панель
- Даже если невозможно выпрямить ремень безопасности и устранить искажения, при движении автомобиля все равно следует пристегивать ремень безопасности, но место искажения ремня безопасности не должно находиться в месте контакта с телом пассажира. В этом случае как можно скорее обратитесь в сервисный центр для осмотра и ремонта.

Правильное пристегивание ремня безопасности

Ремни безопасности разработаны с учетом анатомических особенностей скелета человека. Ремень должен располагаться по передней части таза, либо на уровне его нижней части, а также проходить через грудь и плечо. Отрегулируйте положение сиденья и подголовника в соответствии с вашим телосложением так, чтобы вы могли сидеть прямо, плотно прижавшись всей спиной к спинке сиденья. Ниже приведены позы для правильного пристегивания ремней безопасности:

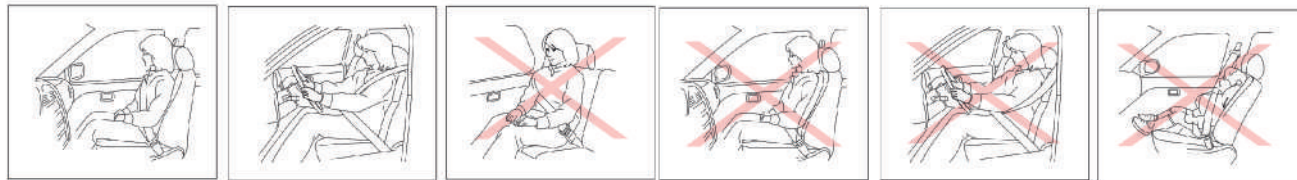

Warning

- Неправильное использование ремня безопасности или его отсутствие увеличивает риск травм или смерти в случае аварии. Ремни безопасности обеспечивают полную защиту только при правильном использовании
- Ремень безопасности обеспечивает оптимальную защиту, когда спинка сиденья находится в вертикальном положении, а пассажир правильно пристегнут
- Плечевая часть ремня должна проходить по центру плеч пассажира и не должна располагаться под рукой или на шее
- Плечевая часть ремня должна плотно прилегать к груди пассажира
- Поясная часть ремня должна плотно прилегать к тазу и не должна давить на живот. Поясная часть ремня должна плотно прилегать к тазу
- Будьте осторожны, чтобы не перекрутить ремень безопасности при его использовании.
- Не тяните ремень безопасности от себя руками. Затяните ремень безопасности как можно сильнее, не снижая уровня комфорта
- Не прижимайте ремень безопасности к таким твердым предметам, таким как очки, ручки или ключи
- Нельзя изменять направление ремня безопасности зажимами, стопорными кольцами или аналогичными устройствами
- Перед началом движения автомобиля все пассажиры должны быть правильно размещены на сиденьях и пристегнуты ремнями безопасности. Ремни безопасности должны быть пристегнуты постоянно, даже в городских условиях
- При поездке с детьми дети должны находиться на заднем сиденье и использовать детское удерживающее устройство, соответствующее их весу и росту

- Язычок ремня безопасности должен быть вставлен в замок соответствующего сиденья и надежно зафиксирован. Если вставить язычок ремня безопасности в замок другого сиденья пассажира, это значительно снизит защитный эффект ремня безопасности, что может привести к серьезным травмам в случае аварии
- Не допускайте попадания посторонних предметов или жидкости в замок ремня безопасности, в противном случае замок ремня безопасности и ремень безопасности не сработают должным образом
- Не пристегивайте одним ремнем нескольких пассажиров во время движения автомобиля. Каждый ремень безопасности предназначен только для одного человека. Пассажир не должен держать на руках ребенка или младенца и пользоваться одним ремнем безопасности
- При использовании ремня безопасности рекомендуется снять объемную одежду (например, тяжелые пуховики), так как это может негативно сказаться на эффективности ремня.

Защита беременных женщин



Беременные женщины должны следовать особым указаниям врача при вождении или путешествии на автомобиле. Во время вождения или езды в автомобиле по возможности используйте трехточечный ремень безопасности. Плечевая часть ремня должна располагаться на груди, а поясная — как можно ниже. Ремень безопасности должен быть пристегнут, а пассажир должен сидеть прямо и откинуться назад, чтобы снизить риск травмирования матери и плода при столкновении или срабатывании подушки безопасности.

 **Danger**

Никогда не располагайте ремень безопасности непосредственно на животе

Система предварительного натяжения ремня безопасности

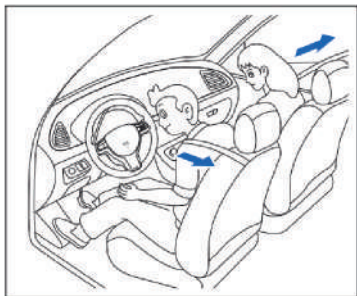

Если ваш автомобиль оснащен устройством предварительного натяжения ремня безопасности, при определенных типах столкновений это устройство может сработать вместе с подушками безопасности. Система предварительного натяжения взаимодействует с инерционной катушкой ремня и помогает немедленно устранить провисание ремня, плотно прижимая пассажира к сиденью в момент столкновения. Ремни с системой предварительного натяжения используются так же, как и обычные ремни безопасности.

Warning

- После срабатывания преднатяжителя ремня безопасности его повторное использование невозможно, его следует заменить вместе с катушкой и замком ремня безопасности
- Если автомобиль попал в аварию, и преднатяжитель ремня безопасности не сработал, обязательно обратитесь в сервисный центр для проверки и, при необходимости, замены системы преднатяжителя
- Запрещается вносить изменения в компоненты или проводку системы предварительного натяжения. Это может привести к случайному срабатыванию или повреждению системы
- Для диагностики системы преднатяжения используйте только одобренное производителем диагностическое оборудование

- При срабатывании преднатяжителя возможен громкий хлопок и появление небольшого количества белого дыма. Это нормально и не представляет опасности возгорания.

Передний ремень безопасности

Использование ремня безопасности



Выполните следующие действия, чтобы застегнуть ремень безопасности:

1. Отрегулируйте сиденье в подходящее положение
2. Медленно вытяните ремень безопасности и убедитесь, что он плавно проходит через бедро, грудь и середину ключицы, не касаясь шеи
3. Вставьте язычок ремня безопасности в пряжку и нажмите вниз, пока не услышите щелчок
4. Потяните ремень безопасности с силой, чтобы проверить, пристегнут ли он

⊘ Warning

Не откидывайте спинку сиденья слишком сильно для удобства. Ремни безопасности обеспечивают наилучшую защиту, когда пассажир сидит прямо, плотно опираясь на спинку сиденья.

ⓘ Notice

- Инерционная катушка ремня безопасности может заблокироваться при резком торможении или столкновении. Чтобы отстегнуть ремень, плавно потяните его на себя
- Если ремень не вытягивается из полностью убранного положения, резко потяните его и отпустите, а затем плавно вытяните снова

Регулировка высоты ремня безопасности

Высоту ремней безопасности передних сидений можно отрегулировать при необходимости.

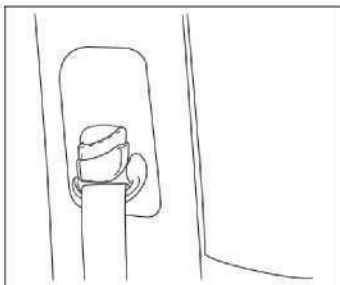

Нажмите кнопку фиксатора, чтобы отрегулировать высоту плечевой части ремня безопасности до наиболее подходящего для себя положения, отпустите кнопку и заблокируйте фиксатор ремня безопасности.

Warning

- Высота фиксатора плечевой части ремня безопасности должна быть отрегулирована до наиболее подходящего вам положения. В противном случае это снизит эффективность всего ремня безопасности и повысит риск или тяжесть травмы в случае аварии.
- Плечевая часть ремня безопасности должна располагаться по центру плеча, а не на шее
- После регулировки подвигайте фиксатор плечевого ремня безопасности вверх и вниз для обеспечения его надежного крепления.

Отстегивание ремня безопасности

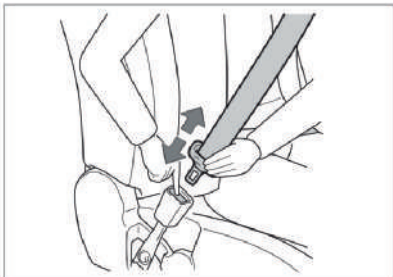

Нажмите красную кнопку на замке. Ремень безопасности автоматически уберется в катушку. Если ремень безопасности не втягивается плавно в инерционную катушку, проверьте, нет ли перегибов или скручивания ленты, и повторите попытку.

Проверка рабочего состояния ремня безопасности

При резком вытягивании ремня из катушки или при быстром замедлении автомобиля катушка должна заблокироваться, предотвращая дальнейшее вытягивание. Для проверки надежно возьмитесь за плечевую часть ремня и резко дерните ее вперед. Катушка должна заблокироваться. Если блокировка не происходит, немедленно обратитесь в сервисный центр для ремонта.

Задний ремень безопасности

Безопасные ремни двух задних рядов (второго и третьего) являются трехточечными и используются аналогично передним ремням.

Проверка характеристики ремня безопасности

При резком вытягивании ремня из катушки или экстренном торможении автомобиля инерционный механизм катушки должен заблокировать ремень, предотвращая его дальнейшее вытягивание. Для проверки надежности резко потяните плечевую часть ремня. Катушка должна заблокироваться. Если блокировка не происходит, немедленно обратитесь в авторизованный сервисный центр нашей компании для ремонта.

Удлинение ремня безопасности

Если Вам требуется удлинить ремень безопасности из-за телосложения или других причин, обратитесь в авторизованный сервисный центр нашей компании.

Warning

- Не изменяйте или продлевайте ремень безопасности самостоятельно, так как это может повлиять на его защитные функции и привести к травмам или смерти пассажиров в случае аварии!

Обслуживание ремня безопасности

- Регулярно проверяйте состояние всех компонентов ремня безопасности (замка, язычка, катушки, самой ленты, ограничительного кольца и т.д.). При обнаружении ослабления, износа, разрывов или других повреждений замените весь комплект ремня безопасности, используя только одобренные Компанией комплектующие.
- Загрязнения на направляющих могут замедлять возврат ремня. Протирайте направляющие чистой сухой тканью.
- Для очистки ремня безопасности используйте нейтральный мыльный раствор или рекомендованные средства для чистки салона автомобиля или ковров. Протрите ремень тканью и дайте ему полностью высохнуть в тени. Не сматывайте ремень в катушку до полного высыхания.

Безопасность детей

Детский замок безопасности

Обе раздвижные двери автомобиля оборудованы детскими замками безопасности. Детский замок предотвращает открытие двери изнутри пассажирами (особенно детьми) во время движения, что исключает случайное открытие двери и возможные травмы. Рекомендуется использовать это устройство при перевозке детей на задних сиденьях.

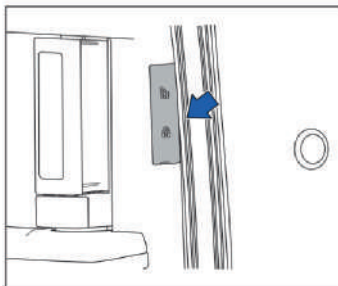

⚠ Notice

- После включения детского замка безопасности раздвижную дверь можно открыть только снаружи
- Детский замок безопасности установлен только на раздвижных дверях. Во избежание несчастных случаев включайте его при перевозке детей в автомобиле

Защита детей

Запрещается перевозить ребенка на руках у взрослого, так как в случае аварии это может привести к серьезным травмам.



Дети должны быть надежно пристегнуты в автомобиле. Выбирайте подходящие детские удерживающие устройства в соответствии с ростом и возрастом ребенка и согласно местным стандартам и требованиям.

Младенцы и маленькие дети



Независимо от требований законодательства, мы настоятельно рекомендуем использовать детскую люльку или детское сиденье для младенцев и детей весом менее 18 кг.

Автомобиль оснащен креплениями ISOFIX для установки детских сидений. Выберите сиденье, совместимое с Вашим автомобилем, и всегда устанавливайте и используйте его в соответствии с инструкциями производителя. Наша компания рекомендует размещать младенцев в соответствующих детских удерживающих устройствах.

Подушки безопасности предназначены для защиты взрослых и могут представлять серьезную опасность для детей. Никогда не устанавливайте детское удерживающее устройство на переднее пассажирское сиденье, оборудованное подушкой безопасности. При срабатывании подушки безопасности мощный удар может привести к травме или смерти младенца или ребенка.

Защита детей старшего возраста



Когда ребенок становится слишком большим для детского сиденья, он должен быть правильно пристегнут штатным ремнем безопасности.

Если плечевая часть ремня проходит близко к лицу или шее ребенка, можно использовать сиденье-бустер. Бустер приподнимает ребенка, чтобы ремень безопасности располагался правильно.

Бустер должен соответствовать сиденью автомобиля, чтобы плечевая часть ремня проходила по центру плеча, а поясная — по бедрам. Существует множество типов детских удерживающих устройств, обеспечивающих максимальную защиту для детей старшего возраста. Выберите подходящее устройство.

Warning

- Во время движения не разрешайте детям стоять или становиться на колени на сиденье, не размещайте детей в багажном отделении. Это может привести к серьезным или смертельным травмам в случае аварии или резкого торможения

Выбор детского сиденья

Компания рекомендует вам выбрать подходящее детское сиденье и строго следовать инструкции производителя по установке и использованию детской удерживающей системы.

Warning

- Младенцы и дети младшего возраста должны всегда использовать детские удерживающие системы во время движения автомобиля. В противном случае возможны серьезные травмы или смерть.
- Если автомобиль оборудован передними пассажирскими подушками безопасности, не устанавливайте детское сиденье на переднее пассажирское сиденье. При аварии детское сиденье может быть поражено раскрывающейся подушкой безопасности, что может привести к серьезным травмам или смерти ребенка.
- Обязательно выберите детскую удерживающую систему, подходящую для Вашего ребенка и автомобиля. Некоторые типы удерживающих систем могут быть несовместимы с Вашим автомобилем.
- Строго следуйте инструкциям производителя по установке и использованию детской удерживающей системы. Неправильная установка значительно увеличивает риск травмирования ребенка при экстренном торможении или столкновении.
- Если детская удерживающая система не используется, закрепите ее ремнем безопасности, чтобы она не смещалась при экстренном торможении или столкновении.

! Notice

- После установки детской удерживающей системы проверьте ее надежность. Покачайте сиденье из стороны в сторону, потяните вперед. Если сиденье установлено ненадежно, переустановите его и проверьте снова.
- Если детская удерживающая система находилась в закрытом автомобиле в течение длительного времени, ее поверхность может сильно нагреться. Перед размещением ребенка проверьте температуру.
- Когда детская удерживающая система не используется, храните ее в багажнике. Надежно зафиксируйте ее ремнем безопасности, чтобы предотвратить смещение при экстренном торможении или аварии.

Выбор детского сиденья

Выберите подходящее детское удерживающее устройство в соответствии с возрастом и физическими параметрами ребенка. Если ребенок слишком взрослый для детского кресла, он должен сидеть на заднем сиденье и быть пристегнут штатным ремнем безопасности.

Сиденья второго ряда (с обеих сторон) и третьего ряда (левая сторона, для 7-местной модели) оснащены креплениями ISOFIX, позволяющими установить до 3 детских сидений соответственно. Выбирайте детское сиденье в зависимости от возраста и телосложения ребенка.

Когда детское удерживающее устройство не используется, его следует правильно зафиксировать на сиденье; не размещайте его произвольно на пассажирском сиденье или в багажнике.

⚠ Notice

При выборе детского сиденья можно проконсультироваться с производителем сиденья и выбрать подходящее детское сиденье.

Применимость детского сиденья

Информация о применимости детских удерживающих систем (CRS) на различных сиденьях:

Весовая группа	Пассажирское сиденье переднего ряда	Сиденья второго ряда	Левое сиденье третьего ряда (для 7-местной модели)
Группа 0: 0 кг ~ 10 кг	×	U/L	U/L
Группа 0+: 0 кг ~ 13 кг	×	U/L	U/L
Группа I: 9 кг ~ 18 кг	×	UF/L	UF/L
Группа II: 15 кг ~ 25 кг	×	UF/L	UF/L
Группа III: 22 кг ~ 36 кг	×	UF/L	UF/L

Обозначения в таблице:

U: Для универсальной детской удерживающей системы, одобренной для данной весовой группы.

UF: Для детской удерживающей системы, устанавливаемой по ходу движения, одобренной для данной весовой группы.

L: Для специальной детской удерживающей системы, указанной в списке. Эти системы могут быть специального, ограниченного или полууниверсального класса.

X: Данное сиденье не предназначено для детских удерживающих систем данной весовой группы.

Информация о применимости детских удерживающих систем ISOFIX в различных положениях:

Весовая группа	Категория размеров	Крепление	Сиденья второго ряда Левое сиденье третьего ряда (для 7-местной модели)
Переносный	F	ISO/L1	X
	G	ISO/L2	X
Группа 0: 0 кг ~ 10 кг	E	ISO/R1	IL
Группа 0+: 0 кг ~ 13 кг	E	ISO/R1	IL
	D	ISO/R2	IL
	C	ISO/R3	IL
Группа I: 9 кг ~ 18 кг	D	ISO/R2	IL
	C	ISO/R3	IL
	B	ISO/F2	IUF
	B1	ISO/F2	IUF
	A	ISO/F3	IUF
Группа II: 15 кг ~ 25 кг		(1)	IL
Группа III: 22 кг ~ 36 кг		(1)	IL

Обозначения в таблице:

UF: для детской удерживающей системы, устанавливаемой по ходу движения, одобренной для данной весовой группы.

L: для специальной детской удерживающей системы, указанной в списке. Эти системы могут быть специального, ограниченного или полууниверсального класса.

X: не подходит для детских удерживающих систем данной весовой группы и/или категории размера.

(1) Конкретные категории размера и крепления зависят от модели детского сиденья.

Информация о применимости состояния подушки безопасности к детским удерживающим системам (CRS):

Весовая группа	Пассажирское сиденье переднего ряда		Левое сиденье третьего ряда (для 7-местной модели)
	Состояние активации подушки безопасности и	Состояние деактивации подушки безопасности	
Группа 0: 0 кг ~ 10 кг	X	U	U

Группа 0+: 0 кг ~ 13 кг	X	U	U
Группа I: 9 кг ~ 18 кг	X	U	U
Группа II: 15 кг ~ 25 кг	X	U	U
Группа III: 22 кг ~ 36 кг	X	U	U

Обозначения в таблице:

U: для универсальной CRS, одобренной для данной весовой группы.

X: данное сиденье не предназначено для CRS данной весовой группы.

Установка детского сиденья (предоставляется пользователем)

ISOFIX — это стандартизированная система крепления детских сидений. На обоих наружных сиденьях заднего ряда детское кресло может быть установлено с помощью ISOFIX.

Этапы установки указаны ниже:

1. Переместите переднее сиденье в самое переднее положение
2. Отрегулируйте или снимите подголовник кресла для установки детского кресла

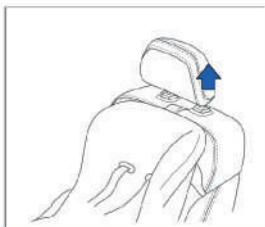

3. Задвиньте механизмы крепления детского сиденья в нижние точки ISOFIX до надежной фиксации.

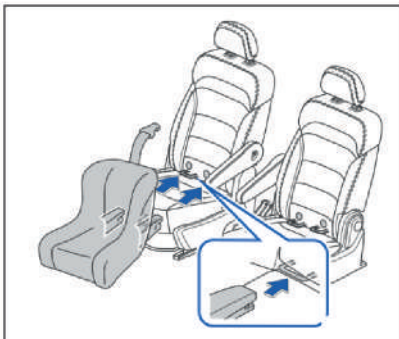

4. Затяните верхний якорный ремень на соответствующем креплении, убедившись, что ремень не перекручен. При креплении обязательно пропустите ремень под подголовником сиденья.

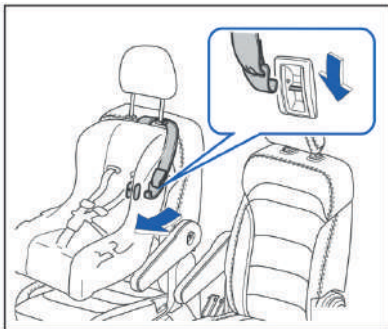

5. Натяните верхний якорный ремень и аккуратно встряхните детское сиденье, чтобы убедиться в его надежной фиксации. Отрегулируйте переднее пассажирское сиденье так, чтобы оно не мешало детскому сиденью.

Система подушек безопасности

Система подушек безопасности предназначена для дополнительной защиты и не заменяет ремни безопасности. Все пассажиры должны быть правильно пристегнуты. Подушка безопасности помогает снизить тяжесть травм, но ее раскрытие может вызвать ссадины или иные повреждения.

Необходимо всегда поддерживать правильное расстояние от рулевого колеса и приборной панели. Подушка безопасности быстро срабатывает, чтобы защитить пассажиров. Если пассажир находится слишком близко к модулю подушки безопасности во время срабатывания, удар от срабатывания подушки безопасности может увеличить риск получения травм.

После срабатывания подушка безопасности быстро сдувается.

Подушка безопасности работает только тогда, когда выключатель зажигания находится в положении "ON".

Когда выключатель зажигания установлен в положение "ON", система проходит самодиагностику.

Контрольная лампа подушки безопасности горит несколько секунд, а затем гаснет, указывая на нормальную работу системы.

Наклейка с информацией о системе подушек безопасности расположена на солнцезащитном козырьке находится со стороны пассажира.



 Danger

- **Не устанавливайте детское кресло против хода движения на переднее пассажирское сиденье, оборудованное подушкой безопасности.** Срабатывание подушки может привести к тяжелейшим травмам или гибели ребенка

 Warning

- **Не полагайтесь только на подушки безопасности.** Они обеспечивают дополнительную защиту только при правильном использовании ремней
- Подушка безопасности может полностью выполнять свою защитную функцию только при правильном использовании ремня безопасности пассажирами и позволяет снизить степень травматизма в случае аварии
- **Подушка безопасности раскрывается с огромной скоростью.** Не размещайте предметы между пассажиром и зоной раскрытия подушки (рулевое колесо, приборная панель). Не держите предметы на коленях в руках или на груди. При срабатывании подушки эти предметы могут быть отброшены и причинить травмы
- Подушка безопасности может сработать только один раз. После срабатывания подушки безопасности из-за аварии, все поврежденные компоненты системы, включая саму подушку, должны быть заменены на новые компоненты, одобренные нашей компанией для данного автомобиля
- Ремонт системы подушки безопасности должен выполняться только авторизованными сервисными центрами, оснащенными необходимыми инструментами, диагностическим оборудованием, информацией по ремонту и имеющими квалифицированный технический персонал

- Запрещено использование деталей подушки безопасности, снятых с бывших в употреблении автомобилей, или восстановленных деталей подушки безопасности
- Запрещено вносить изменения в компоненты подушки безопасности
- При срабатывании подушки безопасности может выделяться небольшое количество дыма, что является нормальным явлением и не означает возгорания внутри автомобиля. Выделение дыма может вызывать раздражение кожи и слизистых оболочек, а также затруднение дыхания, особенно у астматиков или людей с другими проблемами со здоровьем. В такой ситуации такие люди должны как можно скорее покинуть автомобиль или открыть окна и двери, чтобы дышать свежим воздухом и обеспечить нормальное дыхание. Если вы контактировали с выделяющимся дымом, то перед едой следует вымыть руки и лицо с использованием мыла и чистой воды. Никогда не трите глаза и не прикасайтесь к открытым ранам руками, подвергшимися воздействию паров. При попадании паров в глаза немедленно промойте их чистой водой.
- Не используйте чистящие средства, содержащие растворители, для очистки приборной панели и крышки подушки безопасности. Растворители в очистителях могут привести к разрушению поверхности кожуха модуля подушки безопасности, и в случае активации подушки безопасности в результате аварии, разбившийся пластик может серьезно повредить пассажиров.

Сигнализатор подушки безопасности



Сигнализатор (контрольная лампа) подушки безопасности контролирует состояние системы подушек безопасности, цепи преднатяжителя ремня безопасности и всех связанных с ними комплектов проводов. Когда выключатель зажигания установлен в положение "ON", система проходит самодиагностику, и после нескольких секунд загорания сигнализатор подушки безопасности гаснет, что означает, что система находится в нормальном рабочем состоянии.

При возникновении любой из следующих ситуаций, немедленно обратитесь в сервисный центр для ремонта:

- Сигнализатор подушки безопасности горит постоянно
- Сигнализатор подушки безопасности мигает периодически
- Сигнализатор подушки безопасности не горит

Warning

- **Неисправная система подушек безопасности может не сработать в аварийной ситуации.** Немедленно устраните неисправность
- **Не пытайтесь самостоятельно разбирать компоненты системы.** Это может привести к ее повреждению или случайному срабатыванию

Как работают подушки безопасности

Подушки безопасности являются одноразовыми. Если сигнализатор не поврежден, после раскрытия подушки он будет постоянно гореть в качестве напоминания.

При техническом обслуживании автомобиля необходимо проверять состояние подушек безопасности, преднатяжителей ремней и связанных компонентов. При ремонте системы подушек безопасности пусковой переключатель должен находиться в положении «LOCK».

При сильном ударе система подушек безопасности фиксирует резкое замедление автомобиля, мгновенно инициирует раскрытие подушек и их наполнение газом, одновременно срабатывают преднатяжители ремней безопасности. При столкновении ремень безопасности фиксирует нижнюю часть туловища, а подушки безопасности поглощают энергию удара, защищая голову и грудную клетку.

После наполнения подушка безопасности почти мгновенно сдувается (примерно за 0,1 с), чтобы не ограничивать обзор водителю и не мешать управлению.

При работе системы подушек безопасности может раздаться громкий хлопок и появиться облако порошка или дыма — это нормально. Этот порошок наносится на поверхность подушки при производстве. После инцидента рекомендуется вымыть лицо и руки теплой водой с мылом, чтобы избежать раздражения кожи.

Warning

- После раскрытия модуль подушки безопасности не подлежит повторному использованию и должен быть заменен в авторизованном сервисном центре нашей компании.

- При утилизации подушки безопасности или списании автомобиля обратитесь в авторизованный сервисный центр. Неправильные действия могут привести к травмам.

Фронтальная подушка безопасности

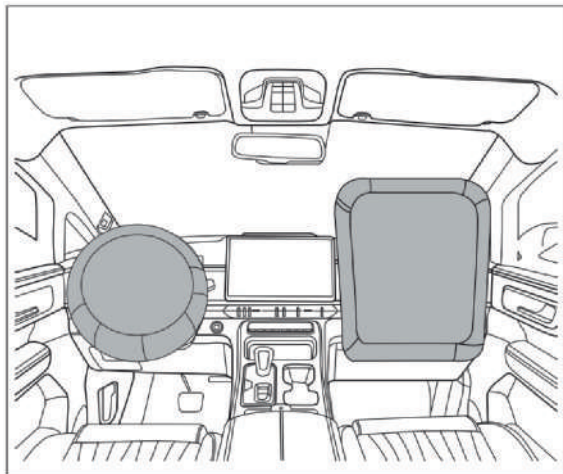

Фронтальная подушка безопасности водителя находится в центре рулевого колеса. Фронтальная подушка безопасности пассажира находится на приборной панели. На поверхности панели имеется надпись "AIRBAG".

Фронтальные подушки безопасности срабатывают при сильных фронтальных столкновениях и могут сработать при других столкновениях, схожих с сильными фронтальными столкновениями.

Warning

- Независимо от того, оборудован ли автомобиль системой подушек безопасности, все пассажиры должны быть пристегнуты ремнями безопасности
- Во время движения водитель всегда должен держать руки на ободе рулевого колеса в положениях «9 часов» и «3 часа»
- Отрегулируйте сиденье водителя так, чтобы расстояние между грудной клеткой и центром рулевого колеса было не менее 25 см
- Отодвиньте переднее пассажирское сиденье назад так, чтобы пассажир находился как можно дальше от приборной панели.

Условия, при которых возможна активация фронтальных подушек безопасности

1. Сильные фронтальные столкновения с низкими препятствиями, такими как бордюры, ограждения или парапеты.

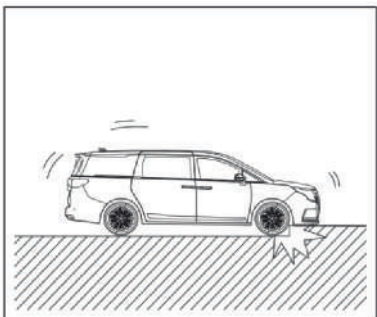

2. Падение автомобиля в глубокую канаву или наезд на нее.

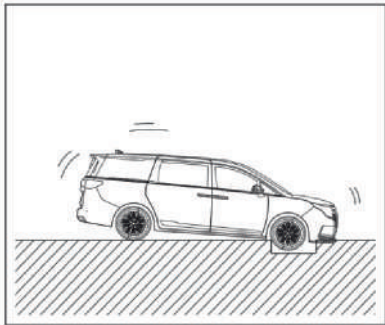

3. Опрокидывание автомобиля после наезда на препятствие, например, бордюра, с последующим падением на дорогу.

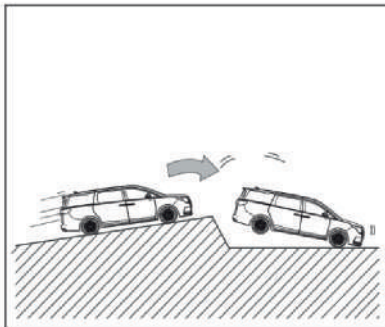

Условия, при которых фронтальные подушки безопасности могут не сработать

1. Легкое столкновение, при котором объект удара деформируется или смещается

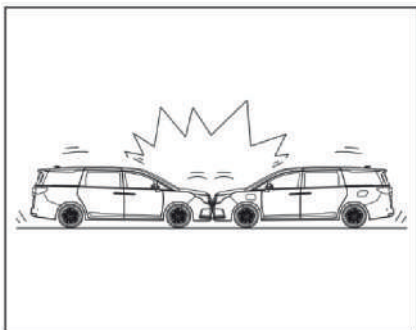

2. Столкновение автомобиля с грузовиком, при котором автомобиль блокируется под бортом грузовика

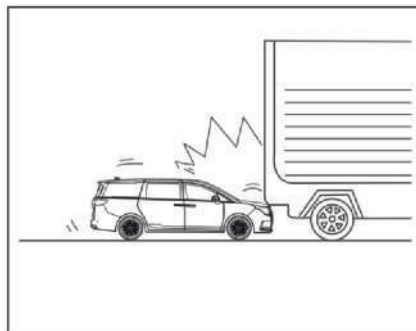

3. Столкновение автомобилей с небольшими и легко деформируемыми объектами, такими как деревья и столбы электропередачи

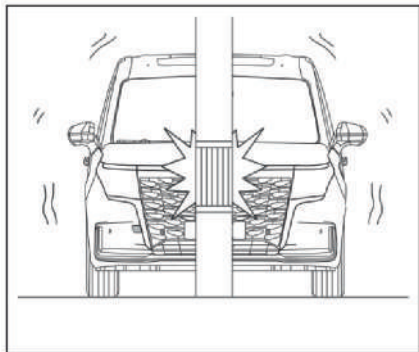

4. Столкновение автомобиля с небольшим перекрытием или под косым углом

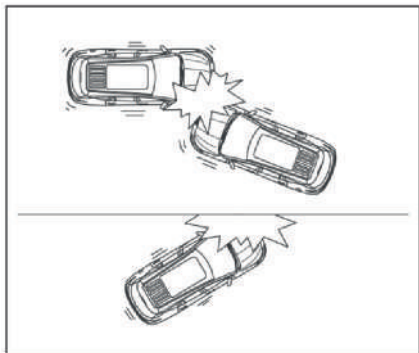

5. Автомобиль опрокинулся или перевернулся.

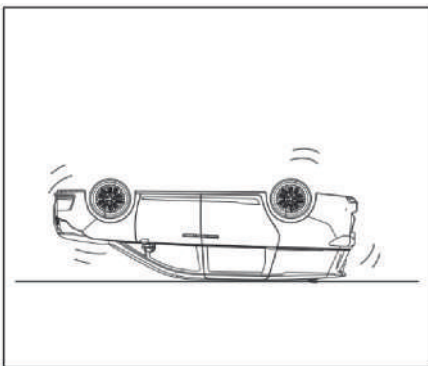

6. Столкновение автомобиля с задней частью другого автомобиля

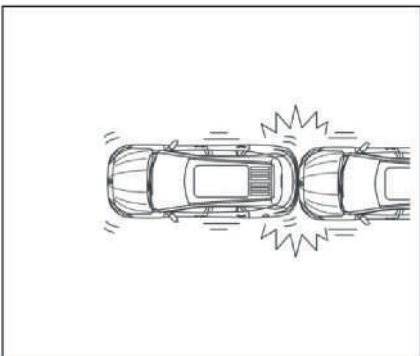

7. Неисправность системы подушек безопасности, о чем сигнализирует соответствующий индикатор

Боковые подушки безопасности переднего ряда

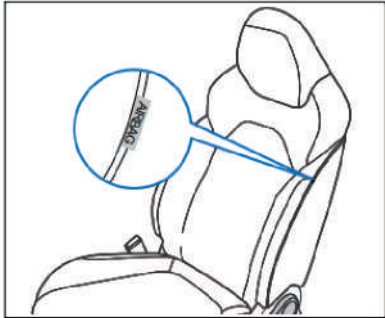

Боковые подушки безопасности расположены внутри боковых частей спинок передних сидений, на которых имеется соответствующая маркировка. Боковые подушки безопасности дополняют ремни и предназначены для снижения травматизма пассажиров и предотвращения вторичных ударов при боковом столкновении.



Состояние, при котором боковые подушки безопасности переднего ряда могут не срабатывать

- Опрокидывание или переворот автомобиля.
- Удар сзади.
- Легкое боковое столкновение.
- Неисправность системы подушек безопасности, о чем сигнализирует соответствующий индикатор.

Warning

- В зоне раскрытия боковых подушек безопасности не должно быть посторонних предметов, которые могут помешать их раскрытию.
- Не устанавливайте дополнительные аксессуары на дверях автомобиля.
- Ни в коем случае не устанавливайте чехлы на сиденья с боковыми подушками безопасности, так как это может помешать их раскрытию в аварии.
- Если обивка сиденья повреждена, как можно скорее обратитесь в авторизованный сервисный центр нашей компании для ремонта.

Шторная подушка (шторка) безопасности

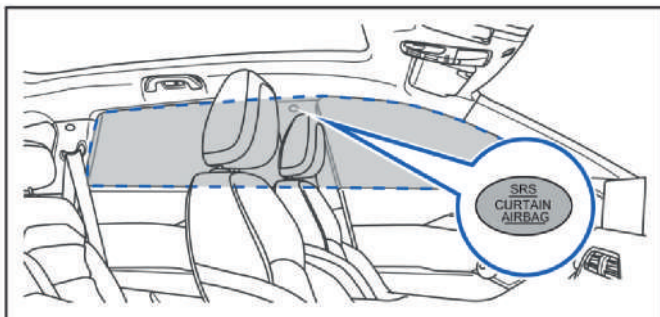

Шторные подушки безопасности расположены вдоль нижнего края левой и правой сторон крыши, на стойках А, В и С нанесена соответствующая маркировка. Шторные подушки безопасности дополняют ремни и предназначены для снижения травматизма пассажиров и предотвращения вторичных ударов при боковом столкновении.

Условия, при которых шторные подушки безопасности могут не сработать

- Легкое боковое столкновение.
- Опрокидывание или переворот автомобиля.
- Удар сзади.
- Неисправность системы подушек безопасности, о чем сигнализирует соответствующий индикатор.

Warning

- Не закрывайте зоны раскрытия шторок предметами. В противном случае, при срабатывании подушки безопасности предметы могут помешать нормальному срабатыванию подушки безопасности
- Всем пассажирам запрещается приближаться к дверям, стойкам и боковым сторонам крыши автомобиля. Эти зоны являются зонами раскатывания шторки безопасности. Если пассажир окажется слишком близко к вышеуказанному положению при раскатывании шторки безопасности, это может вызвать удар головы пассажира, что может привести к травмированию
- Запрещается подвешивать тяжелые предметы, острые предметы на крючке. Оригинальный крючок для одежды в автомобиле можно использовать только для размещения легкой одежды, запрещается вешать зонтик, вешалки и другие предметы, которые при срабатывании шторки безопасности подвергаются риску вылета, что может привести к травмам пассажиров
- Запрещена самостоятельная модификация потолка, поручней и плафонов. Их демонтаж и ремонт должны проводиться специалистами

Противоугонная система

Противоугонная система двигателя

Для предотвращения угона автомобиля внутри ключа установлен транспондер, совместимый с иммобилайзером автомобиля. Запуск двигателя невозможен без действительного ключа. Если невозможно запустить двигатель, выполните следующие действия:

1. Убедитесь, что ваш ключ действителен.
2. Убедитесь, что батарея ключа полностью заряжена.

Если проблемы не устранены, вероятно неисправность системы иммобилайзера. Обратитесь в сервисный центр.

Противоугонная система автомобиля

Противоугонная система автомобиля помогает защитить ваш автомобиль и ценные вещи от кражи. При попытке взлома система подаст звуковой и визуальный сигналы тревоги.



Запрещены модификации противоугонной системы автомобиля или установка дополнительных устройств

Запуск противоугонной системы

1. Закрывать все окна в автомобиле.
2. Для автомобиля, запущенного без ключа, следует установить выключатель зажигания в положение "OFF".
3. Выйдите из машины, взяв с собой ключ.
4. Закройте все двери и капот.
5. Заблокируйте автомобиль.

Отключение противоугонной системы

Открытие автомобиля с помощью механического ключа, бесключевого доступа или датчика запроса на дверной ручке отключит противоугонную систему.

Notice

- При открытии двери любым иным образом будет срабатывать сигнализация.
- Если ни одна дверь не открыта или двигатель не запущен в течение 30 секунд после отключения противоугонной системы с помощью дистанционного ключа, все двери автоматически заблокируются, и противоугонная система снова включится.
- Когда вы отдыхаете в автомобиле с блокировкой, открытие двери с помощью внутренней дверной ручки также активирует противоугонную систему. Открытие автомобиля с помощью дистанционного ключа отключит сигнализацию.

Условия срабатывания сигнализации

При включении противоугонной системы, открытие любой двери приведет к срабатыванию сигнализации, которая включает звуковой сигнал и мигает аварийной световой сигнализацией примерно 90 секунд.

Как отключить сигнализацию

Когда сигнализация срабатывает случайно, ее можно остановить следующими способами: разблокировать автомобиль с помощью механического ключа, системой бесключевого доступа или кнопкой на дверной ручке. Сигнализация выключится.

3 Эксплуатация автомобиля

Ключ

Запустить автомобиль можно только с помощью специального ключа, предназначенного для вашей модели. Вместе с ключом поставляется бирка с его номером. Запишите номер ключа и храните его в безопасном месте вне автомобиля на случай, если потребуется изготовить дубликат. При утере ключа или необходимости сделать дубликат предоставьте оригинальный ключ или его номер в авторизованный сервисный центр нашей компании.



Danger

- Случайное проглатывание батарейки ключа может привести к отравлению или даже смерти в течение короткого периода времени
- Всегда правильно храните ключ, брелок, батарейку и другие снятые части ключа, содержите их в недоступном для детей месте
- При случайном проглатывании батарейки немедленно обратитесь за медицинской помощью



Warning

- Соблюдайте осторожность при использовании ключа. Неправильное использование или обращение может привести к несчастным случаям или травмам.
- Покидая автомобиль, всегда забирайте все ключи с собой, чтобы дети или другие лица, оставшиеся в салоне, не смогли заблокировать двери, запустить двигатель или активировать электрооборудование (например, электрические стеклоподъемники).

- Не оставляйте детей или недееспособных лиц одних в автомобиле. В чрезвычайной ситуации они могут оказаться заблокированными в салоне и не смогут самостоятельно эвакуироваться. Например, температура в закрытом автомобиле может стать экстремально высокой или низкой, что легко приведет к травме, заболеванию или даже смерти, особенно у детей.
- Радиоволны могут оказывать негативное влияние на электронное медицинское оборудование. Пассажирам, использующим электрокардиостимуляторы, перед использованием кнопок дистанционного управления ключом следует проконсультироваться с производителем медицинского оборудования о возможных помехах.
- Запрещено самостоятельно изменять частоту передачи дистанционного ключа, увеличивать его мощность (включая установку дополнительных усилителей), а также использовать внешние или нестандартные антенны.
- Использование дистанционного ключа не должно создавать вредных помех для разрешенных служб радиосвязи. При обнаружении помех немедленно прекратите использование и устраните их причину, прежде чем продолжить эксплуатацию.
- Неправильная утилизация отработанных элементов питания может нанести вред окружающей среде и здоровью людей. Утилизируйте их в строгом соответствии с местным законодательством.

⚠ Notice

- Дистанционный ключ содержит электронные компоненты. Храните его вдали от прямых солнечных лучей, источников высокой температуры и влажности.
- Запрещено самостоятельно разбирать или модифицировать дистанционный ключ.
- Не храните дистанционный ключ вблизи телевизоров, аудиоаппаратуры, персональных компьютеров и другого оборудования, создающего электромагнитные поля.
- Необходимо надежно хранить ключи, брелоки, элементы питания и другие компоненты, снятые с ключа, в недоступном для детей месте.
- При случайном проглатывании элемента питания немедленно обратитесь за медицинской помощью.
- Неправильная утилизация отработанных элементов питания может нанести ущерб окружающей среде и здоровью человека. Утилизация должна производиться в строгом соответствии с местным законодательством.
- Не допускайте контакта дистанционного ключа с водой или соленой водой, это может нарушить его работу.

Описание кнопок

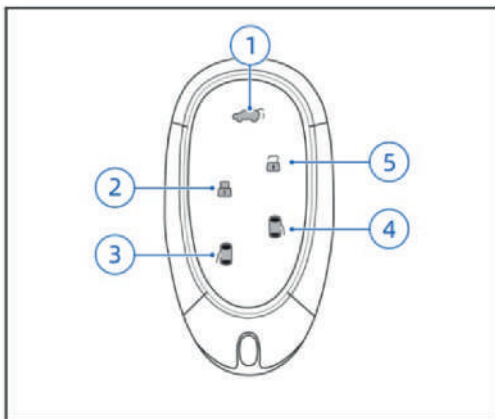

- ① Кнопка разблокировки двери багажника
- ② Кнопка блокировки
- ③ Кнопка разблокировки левой раздвижной двери
- ④ Кнопка разблокировки правой раздвижной двери
- ⑤ Кнопка разблокировки

Индикатор

При нажатии любой кнопки на ключе соответствующий индикатор мигает один раз, что свидетельствует об успешном выполнении команды. При удержании кнопки индикатор продолжает мигать.

Если при нажатии любой кнопки индикатор не мигает, это указывает на необходимость замены элемента питания ключа.

Notice

- Не нажимайте кнопки ключа без необходимости, чтобы случайно не разблокировать автомобиль или не активировать сигнализацию. Даже если ключ находится вне зоны действия, не следует произвольно нажимать кнопки на ключе.
- Если вблизи автомобиля работает несколько передатчиков на одной частоте (например, беспроводная рация или мобильный телефон), это может создавать взаимные помехи и влиять на функцию дистанционного управления ключом.
- Наличие препятствий между ключом и автомобилем, неблагоприятные погодные условия или недостаточный заряд элемента питания сокращают дальность действия дистанционного управления ключом.

Замена батареи ключа

Danger

- Случайное проглатывание элемента питания ключа может привести к тяжелому отравлению или даже летальному исходу в течение короткого времени.
- Необходимо надежно хранить ключи, брелоки, элементы питания и другие компоненты, снятые с ключа, в недоступном для детей месте.
- При случайном проглатывании элемента питания немедленно обратитесь за медицинской помощью.
- Неправильная утилизация отработанных элементов питания может нанести ущерб окружающей среде и здоровью человека. Утилизация должна производиться в строгом соответствии с местным законодательством.

⚠ Notice

- Не прикасайтесь к внутренним цепям ключа и электронным клеммам, чтобы не вызвать неисправность.
- Держите элемент питания за края. Прикосновение к контактам на обоих концах элемента питания приводит к его сильному разряду.
- Если вам требуется помощь при замене, обратитесь в авторизованный сервисный центр.

Шаги замены батареи ключа приведены ниже:

1. Подденьте и снимите заднюю крышку отсека элемента питания.

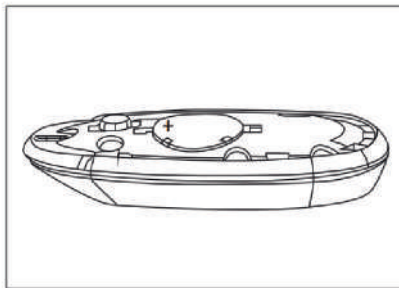
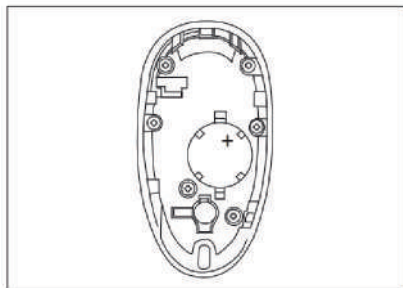

2. Подденьте и снимите заднюю крышку отсека элемента питания.
3. Подденьте и снимите заднюю крышку отсека элемента питания.
4. Установите новый элемент питания (положительный полюс элемента питания должен быть обращен вверх).
5. Для сборки выполните описанные выше действия в обратном порядке. Убедитесь, что водонепроницаемая прокладка и задняя крышка плотно закрыты во избежание попадания влаги.

6. Проверьте работу дистанционного ключа. Нажмите кнопку блокировки или разблокировки на ключе; если светодиодный индикатор мигает, значит, передатчик работает исправно.

Действия при разряженном элементе питания ключа

Если элемент питания смарт-ключа разряжен и нет возможности немедленно его заменить, для аварийного запуска автомобиля поместите ключ в зону с иконкой ключа в центральной консоли.



Смарт-ключ

Система смарт-ключа обладает всеми функциями обычного дистанционного ключа и позволяет осуществлять дистанционное управление стеклоподъемниками, вход без ключа и другие функции.

Warning

- Во время вождения автомобиля обязательно имейте при себе смарт-ключ.
- При выходе из автомобиля не оставляйте смарт-ключ в салоне.

Дистанционная блокировка

Заблокировать автомобиль дистанционно без использования механического ключа можно следующим образом:

1. Закройте все двери автомобиля (включая дверь багажника);
2. В пределах допустимого диапазона кратковременно нажмите кнопку блокировки  на смарт-ключе;
3. Все двери (включая дверь багажника) заблокируются одновременно, указатель поворота мигнет один раз, раздастся звуковой сигнал, указывая на активацию охранной системы.

Notice

- Если дверь водителя не закрыта, автомобиль не выполнит команду блокировки.
- Если любая из дверей, кроме левой передней и двери багажника, не закрыта, автомобиль может быть заблокирован, но не перейдет в охранный режим при нажатии кнопки блокировки на пульте. После закрытия всех дверей автомобиль перейдет в охранный режим.

Дистанционная разблокировка

Разблокировать автомобиль дистанционно без использования механического ключа можно следующим образом:

1. В пределах допустимого диапазона кратковременно нажмите кнопку разблокировки  на смарт-ключе;
2. Все двери (включая дверь багажника) разблокируются одновременно, а указатель поворота мигнет дважды, указывая на снятие автомобиля с охраны.

Notice



После дистанционной разблокировки откройте дверь в течение 30 секунд, иначе все двери (включая дверь багажника) автоматически заблокируются.

Дистанционное открывание двери багажника (электро)

В пределах действия сигнала удерживайте кнопку разблокировки двери багажника на смарт-ключе более 2 секунд.  Указатель поворота мигает дважды, указывая на снятие автомобиля с охраны, при этом электрическая дверь багажника автоматически откроется.

Подъем стекол одним нажатием при блокировке

Когда автомобиль заглушен, и стекла и люк не полностью закрыты, можно использовать функцию подъема окна одним нажатием с помощью ключа:

1. Закройте все двери автомобиля (включая дверь багажника);
2. В пределах действия сигнала удерживайте кнопку  блокировки на смарт-ключе или кратко нажмите ее  один раз, чтобы заблокировать автомобиль, затем удерживайте  еще раз;

3. Все двери (включая дверь багажника) заблокируются одновременно, указатель поворота мигнет один раз, раздастся звуковой сигнал, указывая на активацию охранной системы, при этом все стекла дверей и люк автоматически поднимутся и закроются.

⚠ Notice

- Во время подъема стекол нажмите любую кнопку на смарт-ключе, чтобы остановить процесс. Для продолжения подъема повторите указанные действия.

Бесключевая разблокировка и блокировка автомобиля

Бесключевая блокировка

Если ключ находится в кармане или сумке, вы можете заблокировать автомобиль с помощью дверной ручки, не доставая ключ:

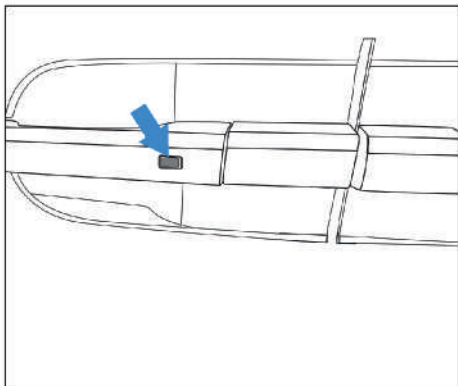

1. Закройте все двери автомобиля (включая дверь багажника и капот).
2. Подойдите к автомобилю со смарт-ключом и нажмите на сенсорную кнопку на внешней ручке левой передней двери.
3. Все двери (включая дверь багажника) заблокируются одновременно, указатель поворота мигнет один раз, раздастся звуковой сигнал, указывая на активацию охранной системы.

⚠ Notice

- Как и при блокировке с помощью ключа, если дверь водителя не закрыта, функция блокировки не сработает.
- Если любая из дверей, кроме левой передней и двери багажника, не закрыта, автомобиль может быть заблокирован, но не перейдет в охранный режим при нажатии сенсорной кнопки. После закрытия всех дверей автомобиль перейдет в охранный режим.

Бесключевая разблокировка

Если ключ находится в кармане или сумке, вы можете разблокировать автомобиль с помощью дверной

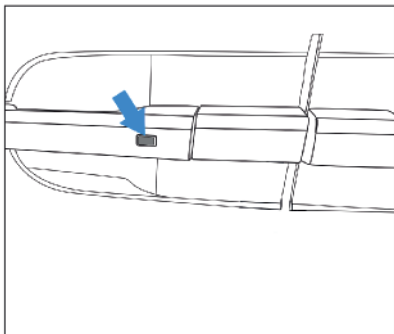

1. Подойдите к автомобилю со смарт-ключом и нажмите на сенсорную кнопку на внешней ручке левой передней двери.
2. В настройках мультимедийной системы (MP5) можно выбрать, будет ли выполнена разблокировка всех дверей или только двери водителя. Все двери (включая дверь багажника) разблокируются одновременно, или только дверь водителя разблокируется, а указатель поворота мигнет дважды, указывая на снятие автомобиля с охраны.

Бесключевая разблокировка двери багажника

Если при себе есть ключ, можно выполнить бесключевую разблокировку двери багажника, при этом другие двери останутся заблокированными:

1. Если автомобиль заблокирован, поднесите смарт-ключ к зоне двери багажника и нажмите на электронную кнопку открывания двери багажника.
2. Дверь багажника разблокируется, а указатель поворота мигнет дважды, указывая на снятие с охраны.
3. После закрытия двери багажника указатель поворота мигнет один раз, указывая на активацию охранной системы.

Notice

Бесключевая функция может работать некорректно в следующих случаях:

- (1) После разблокировки нажатием сенсорной кнопки на внешней дверной ручке повторное нажатие в течение короткого времени не выполнит функцию разблокировки, и наоборот;
- (2) После блокировки автомобиля с помощью центрального дверного замка из салона бесключевая функция будет временно отключена;

- (3) После блокировки автомобиля дистанционным управлением из салона бесключевая функция будет временно отключена;
- (4) После блокировки автомобиля с помощью механического ключа бесключевая функция будет временно отключена;
- (5) Если смарт-ключ находится на противоположной от нажатой дверной ручки стороне автомобиля.

Сенсорная разблокировка и блокировка

Разблокировка при приближении

1. Убедитесь, что функция «Разблокировка при приближении» активирована на центральном дисплее.
2. Когда пользователь с действующим смарт-ключом приближается к автомобилю, автомобиль автоматически разблокируется без нажатия кнопки на ключе или касания сенсорной кнопки. Все двери (включая дверь багажника) разблокируются одновременно, а указатель поворота мигнет дважды, указывая на снятие с охраны.

Блокировка при удалении

1. Убедитесь, что функция «Блокировка при удалении» активирована на центральном дисплее.
2. Когда пользователь с действующим смарт-ключом покидает зону вокруг автомобиля, автомобиль автоматически блокируется без нажатия кнопки на ключе или касания сенсорной кнопки. Все двери (включая дверь багажника) заблокируются одновременно, указатель поворота мигнет один раз, раздастся звуковой сигнал, указывая на активацию охранной системы.

Описание кнопок

Индукционное открытие электрической двери багажника

Если автомобиль оснащен системой индукционного открытия задней двери багажника, при приближении пользователя со смарт-ключом к задней зоне автомобиль уведомит его о входе в зону действия. Если пользователь остается в зоне или продолжает приближаться к двери багажника, дверь багажника автоматически разблокируется.

Замок двери

Warning

- Перед открытием любой двери убедитесь в отсутствии приближающихся транспортных средств во избежание возникновения аварийной ситуации.
- Рекомендуется предупредить пассажиров о необходимости убедиться в отсутствии приближающихся транспортных средств спереди и сзади перед открытием двери.
- Не оставляйте в автомобиле детей или лиц, нуждающихся в постороннем уходе. Они могут случайно активировать органы управления и стать причиной серьезного дорожно-транспортного происшествия.

Блокировка и разблокировка механическим ключом

Механический ключ встроен в смарт-ключ. Для его извлечения выполните следующие действия:

1. Нажмите кнопку извлечения механического ключа.

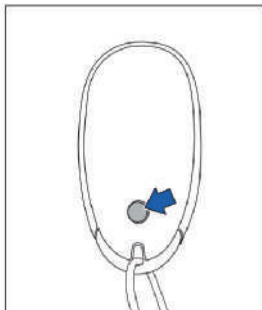

⚠ Notice

При извлечении механического ключа сначала нажмите кнопку освобождения, в противном случае ключ может быть поврежден.

2. Используйте механический ключ для разблокировки автомобиля.

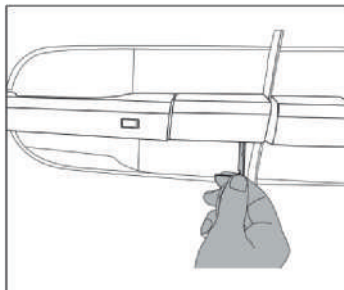

Замочная скважина скрыта под крышкой на ручке водительской двери. Вставьте ключ в отверстие в нижней части крышки и потяните ее на себя, чтобы снять.

3. Вставьте механический ключ в замочную скважину. Поворот против часовой стрелки заблокирует все двери, поворот по часовой стрелке — разблокирует.

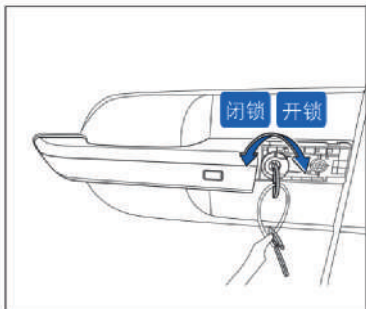

⚠ Notice

- При оставлении автомобиля без присмотра обязательно заблокируйте все двери и заберите ключи с собой.
- Блокировка двери с помощью механического ключа активирует противоугонную систему автомобиля.

Центральный дверной замок

Переключатель центрального дверного замка на стороне водителя позволяет одновременно блокировать и разблокировать все двери.



- ① Кнопка разблокировки центрального замка
- ② Кнопка блокировки центрального замка

Когда вы находитесь в автомобиле, можно нажать соответствующую кнопку для блокировки  всех дверей, и можно нажать кнопку разблокировки  для разблокировки всех дверей соответственно.

Notice

- При нажатии данной кнопки раздается звуковой сигнал для подтверждения действия.
- Для блокировки дверей без использования ключа при открытой двери водителя и закрытых остальных дверях нажмите кнопку центральной блокировки, затем потяните наружную дверную ручку и закройте дверь водителя, чтобы заблокировать весь автомобиль.
- Убедитесь, что ключ не остался в салоне автомобиля, иначе блокировка указанным способом будет невозможна.

Автоматическая блокировка при движении

Автоматическая блокировка

Когда скорость автомобиля превышает заданное значение (например, 15 км/ч), все двери и дверь багажника автоматически блокируются.

Скорость автоматической блокировки можно настроить в меню [Настройки] - [Окна и блокировки] на дисплее центрального управления.

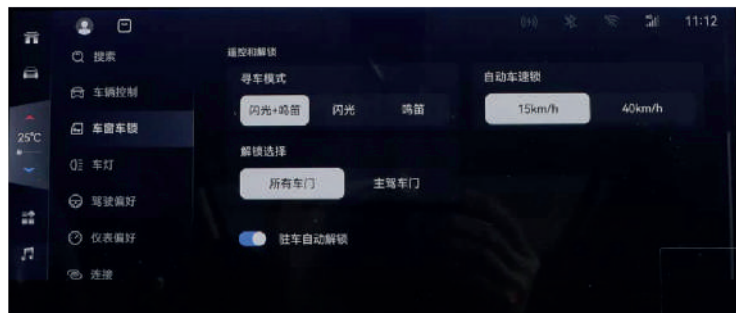

搜索	Поиск
车辆控制	Управление автомобилем
车窗车锁	Окна и блокировки
车灯	Фары
驾驶偏好	Режимы вождения
仪表偏好	Режимы панели приборов
连接	Подключение
遥控和解锁	Дистанционное управление и разблокировка
寻车模式	Режим поиска автомобиля
闪光+鸣笛	Мигание + звуковой сигнал
闪光	Мигание
鸣笛	Звуковой сигнал
解锁选择	Выбор разблокировки
所有车门	Все двери
主驾车门	Дверь водителя
驻车自动解锁	Автоматическая разблокировка при парковке
自动车速锁	Автоматическая блокировка при движении

Автоматическая разблокировка

После остановки автомобиля и перевода пускового переключателя в положение «OFF» все двери и дверь багажника автоматически разблокируются.

Разблокировка при столкновении

На автомобилях, оснащенных системой подушек безопасности, все двери (включая дверь багажника) автоматически разблокируются в случае столкновения, которое приводит к срабатыванию подушек безопасности.

Открытие и закрытие средней раздвижной двери

Наружная ручка средней раздвижной двери

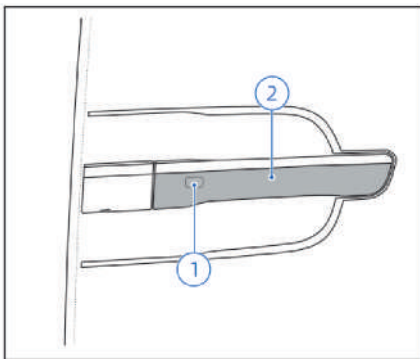

① Сенсорная кнопка наружной ручки средней раздвижной двери

② Рукоятка наружной ручки средней раздвижной двери

Для открытия или закрытия раздвижной двери нажмите на сенсорную кнопку или потяните за ручку наружной ручки. Если во время движения двери активировать управление, движение приостановится; повторная активация изменит направление движения двери.

Warning

- При открытии или закрытии двери с помощью наружной ручки не прикладывайте постоянное усилие в направлении движения двери, чтобы избежать ложного срабатывания защиты от заземления и нарушения работы механизма.
- При открытом лючке топливного бака степень открытия левой раздвижной двери не должна превышать половины во избежание повреждения крышки. При электрическом движении левой раздвижной двери с открытым лючком топливного бака активируется прерывистое торможение привода для снижения скорости движения

Notice

- Раздвижная дверь оснащена функцией автоматической блокировки. Если дверь закрыта не полностью, она автоматически доведет закрытие до конца.
- При электрическом закрытии, если в зоне защиты от заземления обнаруживается посторонний предмет, дверь автоматически изменит направление движения на открытие до полного открывания. Функция защиты от заземления не действует при электрическом открытии или при ручном управлении.

Внутренняя ручка раздвижной двери

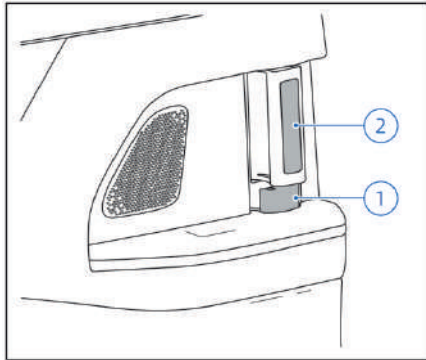

① Кнопка блокировки средней раздвижной двери

② Рукоятка внутренней ручки средней раздвижной двери

Переместите кнопку блокировки средней раздвижной двери вперед для блокировки двери; переместите назад для разблокировки.

Потяните ручку внутренней ручки средней раздвижной двери назад для открытия двери; потяните вперед для закрытия двери.

Если во время движения двери потянуть ручку в направлении, противоположном текущему движению, дверь приостановится; повторное потягивание изменит направление движения.

Условия работы электрической раздвижной двери

- Система электрической раздвижной двери включена;
- Раздвижная дверь разблокирована (кроме случаев, когда она закрыта);
- Крышка люка для заправки топлива полностью закрыта (только для раздвижной двери со стороны водителя);
- Рычаг переключения передач находится в положении «Р» (кроме случаев закрытия) или скорость автомобиля < 4 км/ч (кроме случаев закрытия);
- В положении, отличном от OFF, выключателя зажигания, открытие/закрытие двери беспроводным управлением невозможны.

Внутренний переключатель раздвижной двери

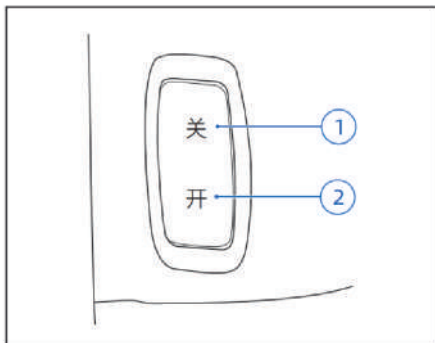

关	Выключить
开	Включить

① Кнопка закрытия раздвижной двери

② Кнопка открытия раздвижной двери

Нажмите кнопку закрытия раздвижной двери для ее закрытия. Нажмите кнопку открытия раздвижной двери для ее открытия.

Если во время движения двери нажать кнопку «Открыть» или «Закрыть», движение приостановится; повторное нажатие возобновит операцию открытия или закрытия.

Блок переключателей в левой нижней части панели

Нажатие на данный переключатель отключает электрические функции средней раздвижной двери.

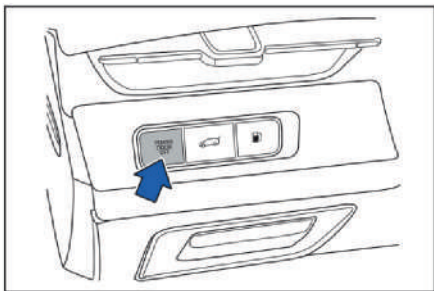

Перед использованием электрических функций средней раздвижной двери убедитесь, что данный переключатель выключен (индикатор переключателя не горит).

Если нажать этот переключатель во время электрического движения средней раздвижной двери, активируется прерывистое торможение привода для снижения скорости движения.

Блок переключателей центрального управления

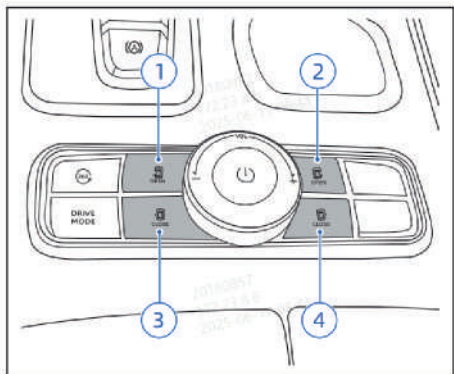

- ① Кнопка открытия левой раздвижной двери
- ② Кнопка открытия правой раздвижной двери
- ③ Кнопка закрытия левой раздвижной двери
- ④ Кнопка закрытия правой раздвижной двери

Нажмите кнопку открытия соответствующей раздвижной двери для ее открытия; нажмите кнопку закрытия для ее закрытия.

Если во время движения соответствующей раздвижной двери нажать ее кнопку открытия или закрытия, движение приостановится; повторное нажатие кнопки возобновит операцию открытия или закрытия.

Управление электрической раздвижной дверью с центрального дисплея



搜索	Поиск
车辆控制	Управление автомобилем
车窗车锁	Окна и блокировки
车灯	Фары
驾驶偏好	Режимы вождения
仪表偏好	Режимы панели приборов
连接	Подключение устройств
电动尾门	Электрическая дверь багажника
车窗	Окно
天窗	Люк
遮阳帘	Солнцезащитный козырек
左滑门	Левая раздвижная дверь
右滑门	Правая раздвижная дверь

Когда пусковой переключатель находится в положении ON, управление открытием и закрытием средней раздвижной двери осуществляется с помощью элементов управления на центральном дисплее. Нажимайте на соответствующие области дисплея для открытия, приостановки или закрытия электрической раздвижной двери.

Управление с ключа

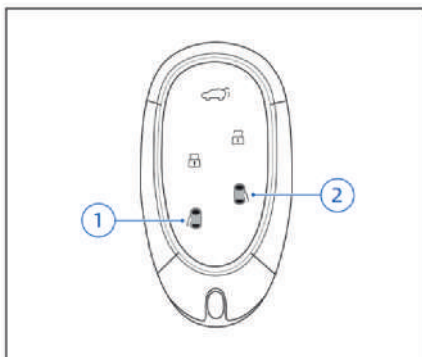

- ① Кнопка разблокировки левой раздвижной двери
- ② Кнопка разблокировки правой раздвижной двери

Нажмите и удерживайте соответствующую кнопку разблокировки на ключе более 1 секунды для электрического открытия или закрытия средней раздвижной двери.

Во время электрического открытия или закрытия раздвижной двери кратковременное нажатие кнопки приостановит движение; последующее длительное нажатие вызовет автоматическое движение двери в противоположном направлении.

Функция защиты от заземления

На переднем крае электрической раздвижной двери установлен датчик. Если при закрытии электрическая раздвижная дверь встречает препятствие, она автоматически перемещается в противоположном направлении и останавливается в полностью открытом положении.

Если во время движения раздвижной двери возникает внезапное препятствие, срабатывает защита от заземления, и дверь перемещается в противоположном направлении до достижения полностью открытого или закрытого положения.

Warning

- Не допускается намеренная активация функции защиты от заземления путем помещения каких-либо частей тела в зону движения двери.
- Если объект заземлен в момент, предшествующий полному закрытию электрической раздвижной двери, функция защиты от заземления может не сработать.
- Защита от заземления может не сработать в зависимости от формы заземляемого объекта. Соблюдайте осторожность, чтобы не прищемить пальцы или другие предметы.

Меры предосторожности

Notice

- При попытке управления раздвижной дверью без соблюдения условий ее работы на панели приборов появится сообщение «Левая/правая электрическая раздвижная дверь недоступна», и прозвучит звуковой сигнал.
- При возникновении неисправности в системе электрической раздвижной двери на панели приборов появится сообщение «Неисправность левой/правой электрической раздвижной двери, проведите обслуживание».
- При начале операции раздается звуковой сигнал, при завершении — прерывистый звуковой сигнал.
- При нажатии переключателя «POWER DOOR OFF» во время использования электрической раздвижной двери раздается два коротких звуковых сигнала.
- Когда датчик обнаруживает препятствие, электрическая раздвижная дверь движется в противоположном направлении, и раздается звуковой сигнал.
- При открытом люке топливного бака и использовании левой электрической раздвижной двери раздается два коротких звуковых сигнала.

Warning

- Перед началом движения убедитесь, что все двери закрыты и заблокированы.
- При нахождении детей в автомобиле активируйте детский замок безопасности; не разрешайте детям самостоятельно открывать/закрывать электрическую раздвижную дверь во избежание несчастных случаев.
- Перед открытием или закрытием электрической раздвижной двери убедитесь в безопасности окружающего пространства.

- При открытом окне во время открытия или закрытия раздвижной двери убедитесь, что части тела не соприкасаются с оконным проемом.
- При наличии людей поблизости обеспечьте их безопасность и предупредите о предстоящем открытии или закрытии раздвижной двери.
- При остановке транспортного средства на склоне раздвижная дверь может двигаться быстрее обычного при открытии или закрытии. Соблюдайте особую осторожность, чтобы дверь не ударила или не прижала пассажиров.
- При остановке транспортного средства на уклоне перед посадкой или высадкой пассажиров раздвижную дверь следует открывать полностью.
- Не касайтесь наружных и внутренних дверных ручек при открытой двери, иначе она может неожиданно начать закрываться, что приведет к травмам.
- Соблюдайте осторожность при открытии или закрытии раздвижной двери, чтобы не прищемить пальцы или другие части тела.
- Не размещайте руки или ноги на рычаге раздвижной двери, направляющей или стойке двери. Будьте внимательны, чтобы не прищемить конечности раздвижной дверью.
- При использовании дверной ручки для открытия или закрытия электрической раздвижной двери немедленно уберите руку с ручки после начала ее движения.
- Удержание дверной ручки во время электрического движения двери может привести к приложению значительного усилия на кисть, пальцы или запястье.
- Перед использованием убедитесь в безопасности окружающей зоны, отсутствии препятствий и возможности защемления частей тела или личных вещей.

- При наличии людей поблизости обеспечьте их безопасность и предупредите об открытии или закрытии раздвижной двери.
- Если во время автоматической работы раздвижной двери выключить систему с помощью переключателя «POWER DOOR OFF», автоматическая работа прекратится. Последующее управление дверью будет возможным только вручную; для повторной активации электрических функций дверь необходимо вручную закрыть.
- При нахождении на склоне соблюдайте особую осторожность, так как раздвижная дверь может неожиданно открыться или закрыться.
- При несоблюдении условий работы электрической раздвижной двери может раздаться звуковой сигнал, и дверь может прекратить открытие или закрытие. Последующее управление дверью будет возможным только вручную; электрические функции активируются только после полного ручного закрытия двери.
- При нахождении на склоне после автоматического открывания раздвижная дверь может начать самопроизвольно закрываться. Убедитесь, что раздвижная дверь полностью открыта и зафиксирована.

Комбинация приборов (бензиновая версия)



Спидометр

Указатель температуры охлаждающей жидкости

Тахометр

Указатель уровня топлива

距离	Расстояние
时长	Продолжительность
均速	Средняя скорость
油耗	Расход топлива
长时行程	Длительная поездка
总里程 21458 km	Общий пробег 21458 км



Danger

- Не прикасайтесь к комбинации приборов и не очищайте ее во время работы. Это может привести к повреждению датчиков и созданию аварийной ситуации из-за отвлечения внимания водителя.



Warning

- При очистке экрана приборов не используйте следующие жидкости: спиртосодержащие составы, бензин, абразивные чистящие средства, бытовые чистящие средства и т.д. Эти вещества могут привести к необратимому повреждению экрана. Для очистки экрана используйте ткань из микрофибры и специальное чистящее средство для ЖК-экранов.
- Не оказывайте сильного давления на экран.

Спидометр

Спидометр отображает текущую скорость автомобиля, единица измерения - км/ч. Диапазон отображения показаний в спидометре: 0-220 км/ч.

Notice

- Максимальная допустимая скорость движения автомобиля зависит от конкретных дорожных условий и местных правил; не превышайте установленные ограничения скорости.

Указатель температуры охлаждающей жидкости

При переводе пускового переключателя в положение «ON» указатель температуры отображает температуру охлаждающей жидкости двигателя.

Если загорается сигнальная лампа перегрева, это указывает на выход температуры охлаждающей жидкости двигателя за допустимые пределы. Следует безопасно остановить автомобиль, заглушить двигатель и проверить уровень охлаждающей жидкости и состояние приводного ремня насоса системы охлаждения. При неисправности системы охлаждения необходимо обратиться в авторизованный сервисный центр для диагностики.

Warning

- При запуске двигателя, если показания указателя температуры низкие, избегайте работы на чрезмерно высоких оборотах двигателя и избегайте чрезмерных нагрузок.
- Не открывайте крышку расширительного бачка при перегретом двигателе, так как охлаждающая жидкость находится под давлением и может вызвать ожоги. Открывайте крышку только после полного остывания двигателя.

Тахометр

Тахометр отображает частоту вращения коленчатого вала двигателя в оборотах в минуту (об/мин), единица измерения — $\times 1000$ об/мин. Работа двигателя на высоких оборотах приводит к увеличенному износу и повышенному расходу топлива. В большинстве случаев работа на более низких оборотах является более экономичной.

Указатель уровня топлива

При переводе пускового переключателя в положение «ON» указатель уровня топлива отображает приблизительный объем топлива в баке.

При недостаточном остатке топлива в баке загорается сигнальная лампа низкого уровня топлива. В этом случае следует долить топливо для обеспечения нормальной работы автомобиля.

После заправки топливом при повторном включении зажигания указатель уровня топлива плавно переместится, отображая новый уровень. Наиболее точные показания достигаются при движении по ровной поверхности. При торможении, ускорении, прохождении поворотов или движении по неровной дороге стрелка указателя может колебаться, возвращаясь к стабильному положению после стабилизации движения.

Warning

- Эксплуатация автомобиля с низким уровнем топлива может привести к остановке двигателя и повреждению каталитического нейтрализатора.

Информационный дисплей

Многофункциональный информационный дисплей, интегрированный в комбинацию приборов, предоставляет водителю различную информацию, связанную с управлением автомобилем.



经济	ЭКО
3.4 米	3,4 м
距离	Расстояние
时长	Продолжительность
均速	Средняя скорость
油耗	Расход топлива
长时行程	Показатели поездки
总里程 21458 km	Общий пробег 21458 км

Комбинация приборов оснащена цветным TFT-дисплеем диагональю 12,3 дюйма:

- ① **Время/температура наружного воздуха:** информация, отображаемая постоянно. Время может отображаться в 12- или 24-часовом формате и синхронизируется с центральным дисплеем при включении зажигания.
- ② **Индикация передач:** отображает текущую передачу автоматической трансмиссии.
- ③ **Общий пробег:** Диапазон отображения общего пробега составляет 0–999 999 км. При недействительных данных отображается «Err».

Информация о бортовом компьютере

Состояние автомобиля

续航里程 495km
累计耗油 1000L

续航里程	Запас хода
累计耗油	Общий расход топлива

Состояние автомобиля включает запас хода и общий расход топлива.

Общий расход топлива: отображает общий объем топлива, израсходованный с момента первого включения зажигания. Единица измерения — литры (Л). Данные обновляются с интервалом в 1 секунду.

Запас хода: отображает расчетное расстояние, которое можно проехать на оставшемся топливе. Система вычисляет запас хода каждую секунду, а интерфейс обновляется каждые 10 секунд. Значение запаса хода рассчитывается на основе текущего расхода топлива, поэтому при изменении дорожных условий и стиля вождения запас хода может изменяться в большую или меньшую сторону и может отличаться от фактической дистанции. Значение является справочным. При обрыве или коротком замыкании датчика уровня топлива отображается «--- км». Минимальное отображаемое значение запаса хода составляет 50 км.

Сводка поездок

距离 2.5km	距离 2.5km
时长 2h20min	时长 2h20min
均速 2km/h	均速 2km/h
油耗 7L/100km	油耗 7L/100km
长时行程	短时行程
长按*键可复位	

距离 2.5km	Расстояние 2,5 км
时长 2h20min	Продолжительность 2 ч 20 мин
均速 2km/h	Средняя скорость 2 км/ч
油耗 7L/100km	Расход топлива 7л/100 км
长时行程	Длительная поездка
长按*键可复位	Удерживать кнопку* для сброса
距离 2.5km	Расстояние 2,5 км
时长 2h20min	Продолжительность 2 ч 20 мин
均速 2km/h	Средняя скорость 2 км/ч
油耗 7L/100km	Расход топлива 7л/100 км

Сводка поездок разделена на данные о длительной и короткой поездках.

Длительная поездка отображает расстояние, продолжительность, среднюю скорость и расход топлива с момента последнего сброса данных.

Короткая поездка отображает расстояние, продолжительность, среднюю скорость и расход топлива для текущей поездки.

В режиме настроек удерживайте кнопку «*» на рулевом колесе для сброса данных как длительной, так и короткой поездки.

Контроль давления в шинах

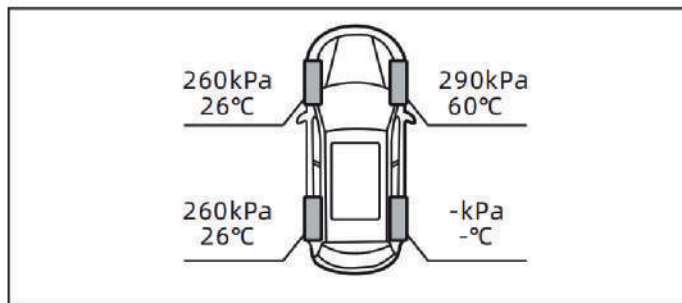

Интерфейс контроля давления в шинах отображает текущие значения давления и температуры в каждой шине.

Интенсивность подачи воздуха климатической установки

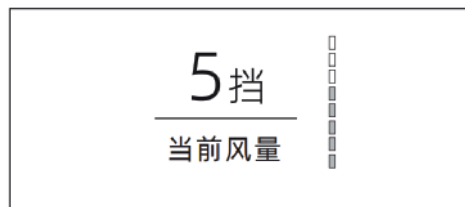

5 挡	Ступень 5
当前风量	Текущая интенсивность подачи воздуха

Интерфейс интенсивности подачи воздуха климатической установки отображает текущий уровень скорости вентилятора для системы кондиционирования передней зоны. В данном интерфейсе используйте кнопки управления «Вверх» и «Вниз» на правой стороне рулевого колеса для регулировки скорости вентилятора.

Температура климатической установки



当前温度	Текущая температура
------	---------------------

Интерфейс температуры климатической установки отображает установленное значение температуры для зоны водителя. В данном интерфейсе используйте кнопки управления «Вверх» и «Вниз» на правой стороне рулевого колеса для регулировки температуры.

Мультимедиа

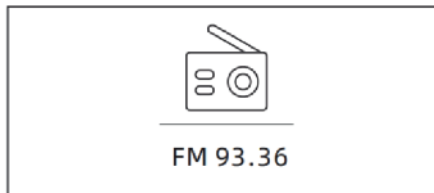

Интерфейс мультимедиа синхронно отображает информацию, поступающую с центрального дисплея, такую как радио или музыка, воспроизводимая через Bluetooth.

Телефон



Информация в интерфейсе телефона отображается только в режиме активного вызова.

Индикаторы приборов и сигнализаторы

Индикатор

№	Знак	Название	Цвет
1		Индикатор дальнего света фар	Синий
2		Индикатор ближнего света фар	Зеленый
3		Индикатор задней противотуманной фары	Желтый
4		Индикатор габаритных огней	Зеленый
5		Индикатор указателей поворота	Зеленый
6		Индикатор электронного стояночного тормоза (EPB)	Красный
7		Индикатор ремня безопасности водителя	Красный
8		Индикатор ремня безопасности переднего пассажира	Красный
9		Индикатор системы курсовой устойчивости (ESC)	Желтый
10		Индикатор отключения системы курсовой устойчивости (ESC OFF)	Желтый
11		Индикатор иммобилайзера	Желтый
12		Индикатор системы автоматического удержания (Auto Hold)	Зеленый/белый
13		Индикатор круиз-контроля	Белый/зеленый
14		Индикатор системы мониторинга слепых зон (BSD)	Желтый
15		Индикатор системы автоматического переключения дальнего света (HMA)	Серый/синий/желтый

16		Индикатор адаптивного круиз-контроля (ACC)	Серый/синий
17		Индикатор отключения системы автоматического экстренного торможения (АЕВ)	Желтый
18		Индикатор системы предупреждения о покидании полосы движения (LDW)	Серый/синий/желтый
19		Индикатор системы помощи при спуске (HDC)	Белый/зеленый/красный
20		Индикатор интеллектуальной помощи водителю	Серый/синий/желтый
21		Индикатор необходимости регенерации сажевого фильтра	Красный
22		Индикатор регенерации сажевого фильтра	Желтый
23		Индикатор системы предупреждения о усталости водителя	Серый/красный

1. Индикатор дальнего света фар (синий)



Данный индикатор загорается при включении дальнего света фар или при его использовании для подачи светового сигнала.

2. Индикатор ближнего света фар (зеленый)



Данный индикатор загорается при включении ближнего света фар.

3. Индикатор задней противотуманной фары (желтый)



Данный индикатор загорается при включении задней противотуманной фары.

4. Индикатор габаритных огней (зеленый)



Данный индикатор загорается при включении габаритных огней.

5. Указатель поворота (зеленый)



При активации указателя поворота соответствующий индикатор на панели приборов начинает мигать. При включении аварийной сигнализации одновременно мигают оба индикатора.

Warning

- Если индикатор не мигает, мигает с повышенной частотой или не работает, это указывает на неисправность системы указателей поворота. Рекомендуется незамедлительно обратиться в авторизованный сервисный центр для проведения диагностики. В противном случае другие участники дорожного движения могут не распознать ваши намерения.

6. Индикатор электронного стояночного тормоза (EPB) (красный)



При переводе пускового переключателя в положение «ON» система проводит самодиагностику. Если электронный стояночный тормоз не активирован, индикатор гаснет через несколько секунд. Если индикатор не загорается при активированном стояночном тормозе, необходимо обратиться в авторизованный сервисный центр. Электронный стояночный тормоз может автоматически активироваться после выключения двигателя.

7. Индикатор ремня безопасности водителя (красный)



При переводе пускового переключателя в положение «ON» индикатор начинает мигать, если водитель не пристегнул ремень безопасности. Мигание прекращается после пристегивания ремня.

8. Индикатор ремня безопасности переднего пассажира (красный)



При переводе пускового переключателя в положение «ON» индикатор начинает мигать, если передний пассажир не пристегнут или на сиденье находится тяжелый предмет. Мигание прекращается после пристегивания ремня или удаления предмета.

9. Индикатор системы курсовой устойчивости (ESC) (желтый)



При переводе пускового переключателя в положение «ON» система проводит самодиагностику. Индикатор гаснет через 3 секунды, что свидетельствует о исправности системы. Мигание индикатора во время движения указывает на активацию системы ESC вследствие потери сцепления с дорогой, требуя от водителя повышенного внимания.

10. Индикатор отключения системы курсовой устойчивости (ESC OFF) (желтый)



Индикатор загорается при отключении системы ESC через меню центрального дисплея, указывая на неактивное состояние системы.

11. Индикатор иммобилайзера (желтый)



При переводе пускового переключателя в положение «ON» система проводит самодиагностику. Индикатор гаснет через несколько секунд, что свидетельствует об исправности системы. Постоянное горение индикатора указывает на сбой в системе иммобилайзера, препятствующий запуску двигателя. Необходимо обратиться в авторизованный сервисный центр.

12. Индикатор системы автоматического удержания (Auto Hold) (зеленый/белый)

**AUTO
HOLD**

Серый индикатор указывает на включенное состояние функции. Белый индикатор указывает на активный режим работы во время движения. Зеленый индикатор указывает на активацию удержания автомобиля.

13. Индикатор круиз-контроля (белый/зеленый)



Серый индикатор загорается при включении функции круиз-контроля (режим ожидания). Зеленый индикатор загорается при активации круиз-контроля (режим поддержания скорости).

14. Индикатор системы мониторинга слепых зон (желтый)



Индикатор загорается при возникновении неисправности в системе мониторинга слепых зон.

15. Индикатор системы автоматического переключения света (НМА) освещения (серый/синий/желтый)



Серый индикатор указывает на включенное состояние системы. Синий индикатор указывает на активный режим работы системы. Желтый индикатор сигнализирует о неисправности системы.

16. Индикатор адаптивного круиз-контроля (ACC) (серый/синий)



Серый индикатор указывает на включенное состояние системы. Синий индикатор указывает на активный режим работы системы.

17. Индикатор отключения системы автоматического экстренного торможения (АЕВ) (желтый)



Индикатор загорается при отключении системы автоматического экстренного торможения.

18. Индикатор системы предупреждения о покидании полосы движения (LDW) (серый/синий/желтый)



Серый индикатор указывает на включенное состояние системы. Синий индикатор указывает на активный режим работы системы. Желтый индикатор сигнализирует о неисправности системы.

19. Индикатор системы помощи при спуске (HDC) (белый/зеленый/красный)



Красный индикатор загорается при инициализации функции. Белый индикатор указывает на готовность системы к работе. Зеленый индикатор указывает на активный режим работы системы. Красный мигающий индикатор сигнализирует о неисправности.

20. Индикатор интеллектуальной помощи водителю (серый/синий/желтый)



Серый индикатор указывает на включенное состояние системы. Синий индикатор указывает на активный режим работы системы. Желтый индикатор сигнализирует о неисправности системы.

21. Индикатор необходимости регенерации сажевого фильтра (красный)



При загорании данного индикатора на дисплее появляется текстовое предупреждение: «Неисправность регенерации сажевого фильтра, как можно скорее обратитесь в авторизованный сервисный центр для проверки». Автомобиль переходит в аварийный режим с ограниченной мощностью. Необходимо незамедлительно обратиться в сервисный центр для принудительной регенерации.

22. Индикатор регенерации сажевого фильтра (желтый)



Загорание данного индикатора указывает на необходимость выполнения регенерации сажевого фильтра.

Рекомендуется выполнить одно из следующих действий:

1. Обратиться в авторизованный сервисный центр для проведения регенерации.
2. Двигаться по автомагистрали со скоростью 120 км/ч в течение определенного времени.
3. На дороге с разрешенной скоростью 80 км/ч циклически разгоняться до 80 км/ч и замедляться до 60 км/ч, поддерживая данный режим в течение определенного времени.

Погасание индикатора свидетельствует об успешном завершении регенерации.

23. Индикатор системы предупреждения о усталости водителя (серый/красный)



Красный индикатор загорается при срабатывании системы и обнаружении признаков усталости водителя. Серый индикатор указывает на включенное состояние системы при отсутствии признаков усталости.

Сигнальные лампы

№	Знак	Название	Цвет
1		Сигнальная лампа низкого напряжения в системе питания	Красный
2		Сигнальная лампа неисправности антиблокировочной системы тормозов (ABS)	Желтый
3		Сигнальная лампа неисправности тормозной системы	Красный
4		Сигнальная лампа давления масла в двигателе	Красный
5		Сигнальная лампа системы выпуска отработавших газов	Янтарный
6		Сигнальная лампа неисправности электроусилителя рулевого управления (EPS)	Красный
7	ЕРС	Сигнальная лампа неисправности системы управления двигателем	Желтый
8		Сигнальная лампа неисправности электронного стояночного тормоза (EPB)	Красный

9		Сигнальная лампа системы подушек безопасности	Красный
10		Сигнальная лампа перегрева двигателя	Красный
11		Сигнальная лампа низкого уровня топлива	Желтый
12		Сигнальная лампа аномального давления в шинах	Желтый
13		Сигнальная лампа превышения установленной скорости	Красный
14		Сигнальная лампа неисправности системы автоматического удержания	Красный
15		Сигнальная лампа неисправности адаптивного круиз-контроля (ACC)	Желтый
16		Сигнальная лампа неисправности системы автоматического экстренного торможения (АЕВ)	Желтый

1. Сигнальная лампа низкого напряжения в системе питания (красный)



Данный индикатор служит для оповещения о рабочем состоянии системы зарядки и аккумуляторной батареи. Если данный сигнализатор загорается во время движения, это указывает на неисправность в системе зарядки или в системе аккумулятора. В этом случае следует немедленно отключить все электрические потребители, которые не требуют обязательного включения, такие как дисплей центрального управления, кондиционер и внутреннее освещение, и как можно скорее обратиться в авторизованный сервисный центр для проверки системы зарядки и разрядки.

2. Сигнальная лампа неисправности АБС (ABS) (желтый)



Когда пусковой переключатель находится в положении «ON», система проходит самодиагностику, и после 3 секунд загорания и гаснет сигнализатор ABS, это означает, что система находится в нормальном рабочем состоянии. Если сигнализатор горит постоянно или часто загорается во время движения автомобиля, это указывает на неисправность системы ABS. В это время тормозная система все еще может нормально работать, но антиблокировочная тормозная система не работает. Вам следует как можно скорее обратиться в авторизованный сервисный центр для проверки и ремонта автомобиля.

3. Сигнальная лампа неисправности тормозной системы (красный)



Когда пусковой переключатель находится в положении «ON», система проходит самодиагностику, и после нескольких секунд загорания и гаснет сигнализатор тормозной системы, это означает, что система находится в нормальном рабочем состоянии. Если сигнализатор горит постоянно или загорается при эксплуатации, это указывает на слишком низкий уровень тормозной жидкости или на неисправность тормозной системы. Вам следует как можно скорее обратиться в авторизованный сервисный центр для

проверки автомобиля. Если сигнализатор загорается во время движения, немедленно остановите автомобиль и заново запустите его один или два раза. Если сигнализатор все еще горит, не пытайтесь ехать и свяжитесь с авторизованным сервисным центром для ремонта.

 Warning

- При неисправности тормозной системы усилие на педали тормоза может увеличиться, а эффективность торможения — значительно снизиться, что может привести к аварии. Безопасно остановите автомобиль и немедленно обратитесь в авторизованный сервисный центр.

4. Сигнальная лампа давления масла в двигателе (красный)



Лампа загорается при включении зажигания и должна погаснуть после запуска двигателя. Если лампа загорается после запуска или во время работы двигателя, это указывает на недостаточное давление масла. Немедленно остановитесь, заглушите двигатель и проверьте уровень масла. При недостаточном уровне долейте масло соответствующей спецификации. Если уровень масла в норме, но лампа продолжает гореть, не запускайте двигатель и обратитесь в сервисный центр.

 Warning

- Эксплуатация двигателя при горящей сигнальной лампе давления масла может привести к серьезным повреждениям.
- Данная лампа не указывает на уровень масла. Всегда проверяйте уровень масла с помощью щупа.

5. Сигнальная лампа системы выпуска отработавших газов (янтарный)



Данная лампа является частью системы диагностики и контролирует систему снижения токсичности отработавших газов. Лампа загорается при включении зажигания и гаснет после запуска двигателя. Если лампа загорается или мигает во время движения, это указывает на неисправность, которая может привести к превышению норм выбросов. Автомобиль может продолжать движение, но рекомендуется как можно скорее обратиться в сервисный центр для диагностики.

Warning

- Неплотно закрытая крышка топливного бака может стать причиной загорания данной сигнальной лампы.

6. Сигнальная лампа неисправности электроусилителя рулевого управления (красный/желтый)



Красная лампа загорается при включении зажигания и должна погаснуть после запуска двигателя. Если красная лампа продолжает гореть, это указывает на неисправность ЭУР, что может привести к значительному увеличению усилия на рулевом колесе. Немедленно обратитесь в сервисный центр. Желтая лампа указывает на необходимость калибровки датчика угла поворота рулевого колеса.

Warning

- При снижении эффективности или отказе ЭУР для поворота рулевого колеса потребуются приложить значительно большее усилие.

- После работ, связанных с разборкой рулевого управления или регулировкой углов установки колес, может потребоваться калибровка датчика угла поворота рулевого колеса.

7. Сигнальная лампа неисправности двигателя (желтый)

EPS

Данная лампа указывает на неисправность в системе управления двигателем. При включении зажигания лампа загорается и должна погаснуть после запуска двигателя. Если лампа загорается во время движения, это указывает на наличие неисправности. Автомобиль может продолжить движение, но рекомендуется снизить нагрузку на двигатель и немедленно обратиться в сервисный центр для диагностики.

8. Сигнальная лампа неисправности электронного стояночного тормоза (EPB)



Постоянное горение красной лампы указывает на неисправность в системе электронного стояночного тормоза. Рекомендуется обратиться в авторизованный сервисный центр для диагностики и ремонта.

9. Сигнальная лампа системы подушек безопасности (красный)



При включении зажигания система проводит самодиагностику. Лампа должна погаснуть через несколько секунд. Постоянное горение, мигание или отсутствие свечения лампы указывает на неисправность в системе пассивной безопасности. Необходимо немедленно обратиться в авторизованный сервисный центр.

11. Индикатор иммобилайзера (желтый)



При переводе пускового переключателя в положение «ON» система проводит самодиагностику. Индикатор гаснет через несколько секунд, что свидетельствует об исправности системы. Постоянное горение индикатора указывает на сбой в системе иммобилайзера, препятствующий запуску двигателя. Необходимо обратиться в авторизованный сервисный центр.

12. Индикатор системы автоматического удержания (Auto Hold) (зеленый/белый)

**AUTO
HOLD**

Серый индикатор указывает на включенное состояние функции. Белый индикатор указывает на активный режим работы во время движения. Зеленый индикатор указывает на активацию удержания автомобиля.

13. Индикатор круиз-контроля (белый/зеленый)



Серый индикатор загорается при включении функции круиз-контроля (режим ожидания). Зеленый индикатор загорается при активации круиз-контроля (режим поддержания скорости).

10. Сигнальная лампа перегрева двигателя (красная)



Данная сигнальная лампа информирует о температуре охлаждающей жидкости двигателя. При включении зажигания лампа загорается на время самодиагностики и должна погаснуть после запуска двигателя, что свидетельствует о нормальной работе системы охлаждения.

Если лампа загорается во время движения, это указывает на перегрев двигателя. Необходимо немедленно остановить автомобиль в безопасном месте, заглушить двигатель и дать ему остыть. Запрещается открывать крышку расширительного бачка на горячем двигателе во избежание ожогов.

После остывания двигателя проверьте уровень охлаждающей жидкости. При недостаточном уровне долейте рекомендованную охлаждающую жидкость. Если уровень в норме, но лампа продолжает гореть, или причина перегрева не установлена, обратитесь в авторизованный сервисный центр. Продолжение эксплуатации при горячей лампе перегрева недопустимо и может привести к серьезным повреждениям двигателя.

11. Сигнальная лампа низкого уровня топлива (желтый)



Данная лампа информирует о низком уровне топлива в баке. При включении зажигания лампа кратковременно загорается для проверки и гаснет после запуска двигателя.

Загорание лампы во время движения указывает на достижение минимального резервного уровня топлива.

Рекомендуется незамедлительно заправить автомобиль. Эксплуатация с постоянно горящей лампой может привести к полному исчерпанию топлива, остановке двигателя и необходимости удаления воздуха из топливной системы после заправки.

Warning

- Когда загорается сигнализатор уровня топлива или уровень топлива опускается ниже отметки [E], вождение автомобиля может привести к остановке двигателя, повреждению каталитического нейтрализатора и т.д.

12. Сигнальная лампа аномального давления в шинах (желтый)



Данная лампа является частью системы контроля давления в шинах (TPMS). При включении зажигания лампа загорается для самопроверки и гаснет после начала движения, что свидетельствует об исправности системы и нормальном давлении в шинах.

Загорание лампы во время движения указывает на значительное отклонение давления в одной или нескольких шинах от нормы. Необходимо безопасно остановиться, визуально проверить шины и измерить давление, приведя его в соответствие с рекомендованными значениями на табличке в дверном проеме. Движение с горящей лампой может ухудшить управляемость и привести к повреждению шин.

Notice

- В определенных условиях (например, в режиме спорта, на зимних или мягких дорогах) этот сигнализатор может загораться с задержкой.

13. Сигнальная лампа превышения скорости (красный)



Данный индикатор загорается в качестве предупреждения о превышении заранее установленного предельного значения скорости. Лампа горит до тех пор, пока скорость не снизится ниже установленного порога. Функция является напоминанием водителю о необходимости соблюдения безопасной скорости.

14. Сигнальная лампа неисправности системы автоматического удержания (красный)



Данная лампа информирует о состоянии системы автоматического удержания (Auto Hold). При включении зажигания лампа загорается для самодиагностики и гаснет при исправной системе. Загорание лампы во время работы двигателя указывает на неисправность, при которой функция автоматического удержания становится недоступной. Необходимо обратиться в авторизованный сервисный центр для диагностики и ремонта. При неисправности системы водитель должен самостоятельно контролировать удержание автомобиля на подъемах.

15. Сигнальная лампа неисправности адаптивного круиз-контроля (желтый)



Данная лампа информирует о состоянии системы адаптивного круиз-контроля (ACC). При включении зажигания лампа загорается для самодиагностики и гаснет при исправной системе.

Загорание лампы во время движения указывает на неисправность системы, которая может быть вызвана загрязнением датчиков, неблагоприятными погодными условиями или внутренним сбоем. Система АСС будет временно недоступна. Рекомендуется очистить датчики и при сохранении неисправности обратиться в авторизованный сервисный центр для диагностики.

16. Сигнальная лампа неисправности системы автоматического экстренного торможения (желтый)



Данная лампа информирует о состоянии системы автоматического экстренного торможения (АЕВ). При включении зажигания лампа загорается для самодиагностики и гаснет при исправной системе. Загорание лампы во время движения указывает на неисправность, при которой система АЕВ отключается. Это может быть вызвано загрязнением или блокировкой датчиков, а также внутренним сбоем. Несмотря на отключение АЕВ, штатная тормозная система остается полностью работоспособной. Необходимо обратиться в авторизованный сервисный центр для проверки и восстановления функции.

Сиденья

Danger

- Во время вождения водитель должен отрегулировать спинку сиденья в вертикальное положение, сидеть прямо, прижавшись к спинке, и правильно пристегнуть ремень безопасности. Это необходимо для предотвращения травм или гибели в случае экстренного торможения или столкновения.
- Запрещается регулировать сиденье водителя во время движения автомобиля, так как это может привести к потере контроля над управлением. Регулировку сиденья водителя допускается производить только при неподвижном автомобиле.

Warning

- Расстояние между водителем и рулевым колесом должно быть не менее 25 см. Колени водителя должны находиться на расстоянии не менее 10 см от приборной панели. Запрещается размещать какие-либо предметы в зоне регулировки передних сидений.
- Перед началом движения убедитесь, что сиденье, ремень безопасности и подголовник отрегулированы правильно.
- Запрещается оставлять без присмотра в автомобиле детей, лиц, нуждающихся в помощи, или домашних животных. Они могут случайно активировать переключатели или элементы управления, что способно привести к серьезной аварии и получению травм.

⚠ Notice

- При запуске двигателя функция электрической регулировки сиденья временно блокируется.
- При низком уровне заряда аккумулятора 12 В электрическая регулировка сидений может быть недоступна.
- Регулировку сиденья можно производить при неработающем двигателе. Однако во избежание разряда аккумулятора 12 В не используйте электропривод сиденья продолжительное время при выключенной системе электропитания.
- Перед началом движения заранее отрегулируйте положение сиденья и убедитесь в его надежной фиксации.
- Электродвигатель сиденья оснащен схемой защиты от перегрузки. Если во время регулировки электродвигатель остановился, перед повторной попыткой необходимо выждать не менее 30 секунд.

Регулировка сиденья водителя (электрическая)

Регулировка сиденья вперед и назад



Перемещайте переключатель в направлении указанной стрелки для перемещения сиденья вперед или назад.

Регулировка высоты сиденья

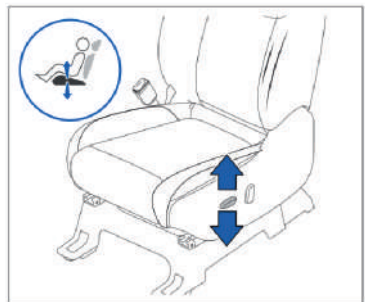

Нажимайте на переключатель в направлении стрелки для увеличения или уменьшения общей высоты сиденья. Переднее пассажирское сиденье не имеет регулировки по высоте.

Регулировка угла наклона спинки сиденья

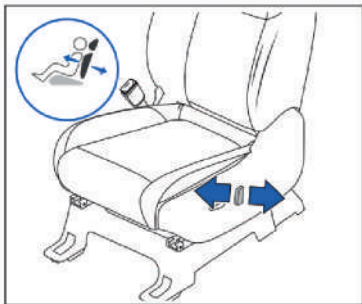

Нажимайте на переключатель в направлении стрелки для изменения угла наклона спинки сиденья.

Функция памяти сиденья

Если водительское сиденье оснащено функцией памяти, орган управления расположен на его боковой панели, как показано на рисунке:

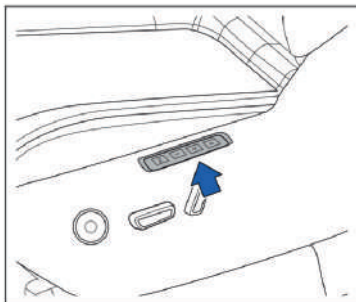

Для использования функции памяти выполните следующие действия:

1. Отрегулируйте сиденье в необходимое положение в соответствии с индивидуальными предпочтениями.
2. Нажмите кнопку «SET», а затем в течение 5 секунд нажмите и удерживайте одну из кнопок памяти («1», «2» или «3») для сохранения текущего положения.
3. Аналогичным образом можно запрограммировать другие кнопки памяти.

Для возврата сиденья в одно из запомненных положений кратковременно нажмите соответствующую кнопку памяти («1», «2» или «3»).

Notice

- Активация функции памяти возможна только при положении пускового переключателя «ON».
- После отсоединения аккумулятора автомобиля сохраненные в памяти настройки будут сброшены. Необходимо выполнить процедуру записи положений заново.
- За один раз выполняйте только одну операцию регулировки. Не производите несколько действий одновременно.

Регулировка поясничного подпора

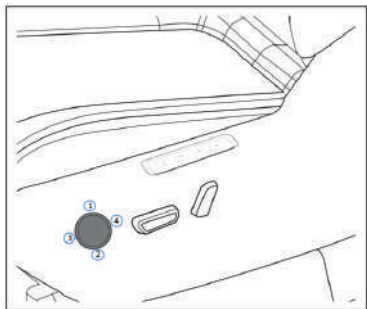

Сиденье оснащено регулируемой поясничной опорой:

- Нажатие кнопки ① приводит к постепенному увеличению поддержки в верхней части поясничной зоны. Отпускание кнопки прекращает регулировку.
- Нажатие кнопки ② приводит к постепенному увеличению поддержки в нижней части поясничной зоны. Отпускание кнопки прекращает регулировку.
- Нажатие кнопки ③ приводит к одновременному увеличению поддержки в верхней и нижней частях поясничной зоны. Отпускание кнопки прекращает регулировку.
- Нажатие кнопки ④ приводит к одновременному уменьшению поддержки в верхней и нижней частях поясничной зоны. Отпускание кнопки прекращает регулировку.

⚠ Notice

- В целях экономии заряда аккумулятора функция поясничного подпора автоматически отключается через 10 минут непрерывной работы. Для возобновления работы необходимо повторно нажать соответствующую кнопку.

Регулировка сиденья переднего пассажира (электрическая)

Регулировка сиденья вперед и назад



Перемещайте переключатель в направлении указанной стрелки для перемещения сиденья вперед или назад.

Регулировка угла наклона спинки сиденья

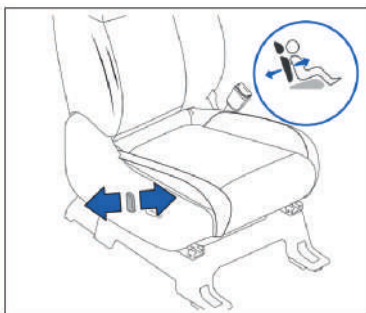

Нажимайте на переключатель в направлении стрелки для изменения угла наклона спинки сиденья.

Регулировка сидений второго ряда

Регулировка сиденья вперед и назад

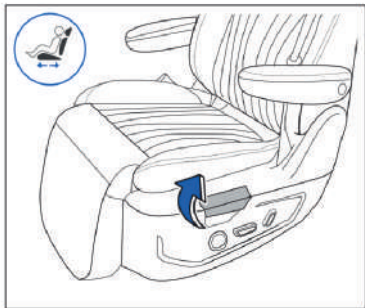

Поднимите ручку регулировки, расположенную сбоку сиденья, переместите сиденье вперед или назад до требуемого положения и опустите ручку. Проверьте фиксацию сиденья, слегка сдвинув его.

Регулировка угла наклона спинки сиденья

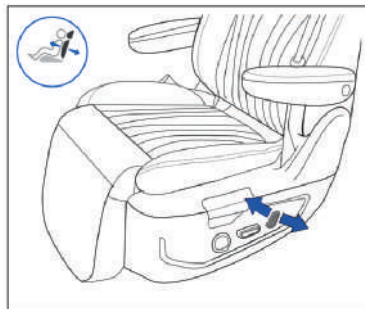

Нажимайте на переключатель в направлении стрелки для изменения угла наклона спинки сиденья.

Регулировка подножки сидения

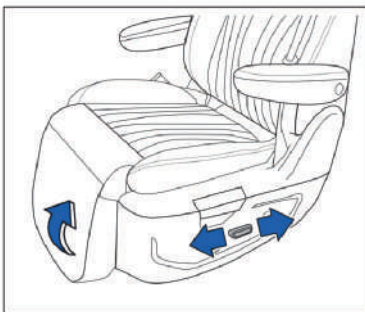

Нажимайте на переключатель в направлении стрелки для изменения угла наклона подножки.

⚠ Notice

- За один раз выполняйте только одну операцию регулировки.
- При низком уровне заряда аккумулятора электрическая регулировка сидений может быть недоступна. При запуске двигателя функция электрической регулировки сидений также может временно блокироваться.

Регулировка поясничного подпора

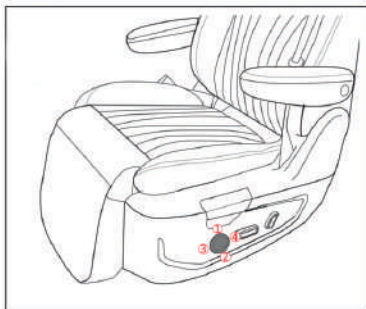

Сиденья второго ряда оснащены регулируемой поясничной опорой:

- Нажатие кнопки ① приводит к постепенному увеличению поддержки в верхней части поясничной зоны.
- Нажатие кнопки ② приводит к постепенному увеличению поддержки в нижней части поясничной зоны.
- Нажатие кнопки ③ приводит к одновременному увеличению поддержки в верхней и нижней частях поясничной зоны.
- Нажатие кнопки ④ приводит к одновременному уменьшению поддержки во всей поясничной зоне.

Отпускание кнопки прекращает регулировку.

Функция массажа

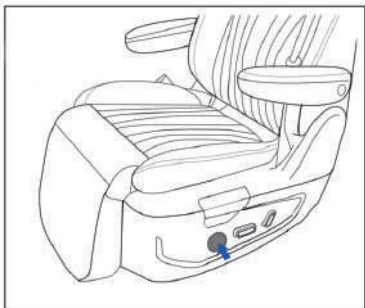

По умолчанию активирован режим поясничной опоры. Для включения массажа нажмите центральную круглую кнопку:

- Нажатие верхней кнопки активирует режим массажа плечевой зоны.
- Нажатие нижней кнопки активирует режим массажа поясничной зоны.
- Нажатие передней кнопки активирует волновой режим массажа.
- Нажатие задней кнопки активирует режим растяжки.

⚠ Notice

- Интенсивность массажа можно регулировать через экран центрального управления.
- В целях экономии заряда аккумулятора функция массажа автоматически отключается через 15 минут непрерывной работы. Для возобновления работы необходимо повторно нажать соответствующую кнопку.

Регулировка сидений третьего ряда (7-местная модель)

Регулировка сиденья вперед и назад

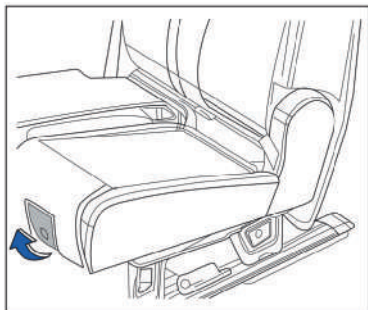

1. Потяните вверх ручку на передней части сиденья для разблокировки механизма.
2. Переместите сиденье вперед или назад до требуемого положения и отпустите ручку. Проверьте фиксацию сиденья, слегка сдвинув его.
3. Для доступа к механизму регулировки сзади откройте дверь багажного отделения и потяните вверх за ручку, расположенную под спинкой сиденья.

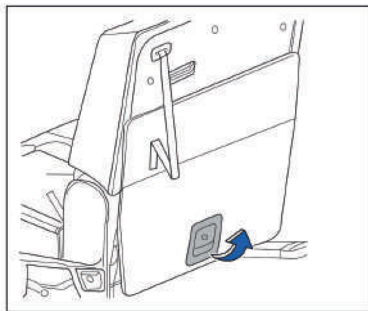

Регулировка угла наклона спинки

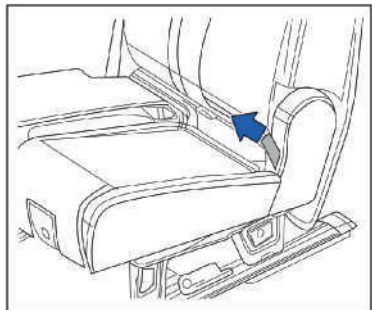

1. Потяните за ремешок на боковой части спинки сиденья вверх и установите спинку в удобное положение.
2. Отпустите ремешок и переместите спинку сиденья назад до надежной фиксации.
3. Для доступа к механизму регулировки сзади откройте дверь багажного отделения и потяните за соответствующий ремешок.

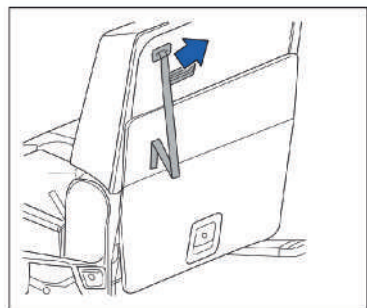

Подогрев и вентиляция сидений

При наличии в автомобиле функций подогрева или вентиляции сидений для их активации установите пусковой переключатель в положение «ON» и нажмите на соответствующую иконку на дисплее управления.



空调	Управление климатической установкой
座椅	Управление функциями сидений
智控	Доступ к настройкам комфорта
加热	Активация подогрева сидений
通风	Активация вентиляции сидений
按摩	Управление функцией массажа
全部关闭	Одновременное отключение всех функций

Warning

- Лицам со сниженной чувствительностью к боли или температуре (вследствие приема медикаментов, инвалидности или хронических заболеваний, таких как диабет), следует с осторожностью использовать функцию подогрева сидений во избежание ожогов спины, бедер или ног. Оцените состояние своего здоровья перед использованием данной функции. Не используйте подогрев сидений при отсутствии чувствительности к температуре!
- Попадание влаги на сиденье может привести к некорректной работе подогрева и повышает риск ожогов.
- Перед использованием подогрева убедитесь, что обивка сиденья сухая.
- Не садитесь на сиденье с подогревом в мокрой одежде.
- Не размещайте на сиденье влажные предметы или одежду.
- Не допускайте попадания жидкости на сиденье.
- При появлении постороннего запаха во время использования функций сиденья немедленно отключите их и обратитесь в авторизованный сервисный центр для проверки.

Notice

- Использование функций сидений при неработающем двигателе может привести к разряду аккумулятора 12 В. Не используйте эти функции продолжительное время или в отсутствие водителя.
- При попадании жидкости на сиденье с подогревом немедленно удалите ее.
- Для очистки сидений запрещается использовать бензин, растворители и аналогичные жидкости.
- Используйте функции сидений в соответствии с необходимостью и своевременно отключайте их.

Подголовник

Регулируемый подголовник

Сиденья оснащены регулируемыми подголовниками. Подголовник не является цельным со спинкой сиденья и имеет фиксирующие пазы на стержнях для регулировки по высоте.

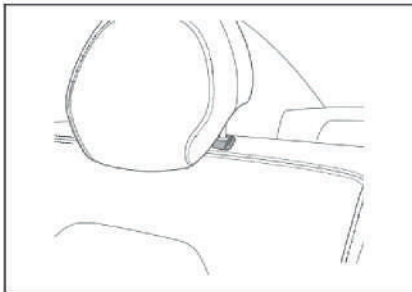

⚠ Warning

- Подголовник является важным элементом системы безопасности автомобиля и обеспечивает дополнительную защиту головы при некоторых типах столкновений сзади.
- Не привязывайте ничего к подголовникам и не снимайте их.
- Перед использованием сиденья убедитесь, что подголовник установлен на место.

Снятие подголовника

Можно снять подголовник в следующем порядке:

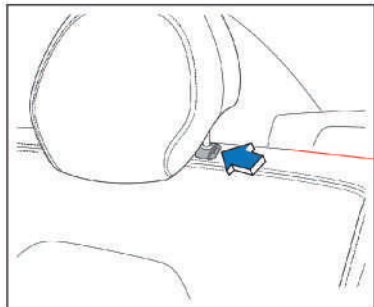

1. Поднимите подголовник в самое верхнее положение.
2. Нажмите кнопку разблокировки.
3. Продолжая тянуть вверх, полностью снимите подголовник с направляющих сиденья.

⚠ Notice

- Перед использованием сиденья обязательно установите подголовник и отрегулируйте его положение.
- Цельные подголовники передних сидений снять невозможно.

Установка подголовника

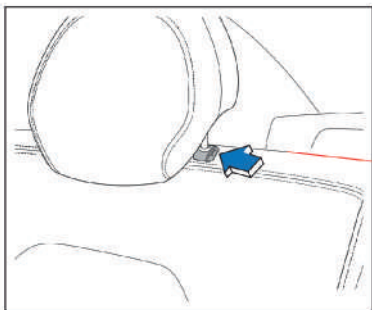

1. Совместите стержни подголовника с направляющими отверстиями на сиденье, убедившись в правильной ориентации. Стержни с фиксирующими пазами должны быть вставлены в отверстия с защелками.
2. Нажмите и удерживайте кнопку разблокировки, одновременно нажимая подголовник вниз до фиксации.

⚠ Notice

Перед использованием сиденья установите подголовник и отрегулируйте его положение.

Стеклоочистители и переключатель омывателя

Warning

- При температуре воздуха, близкой к нулю, омывающая жидкость может замерзнуть на лобовом стекле, что ухудшит видимость. Перед использованием омывателя предварительно прогрейте лобовое стекло с помощью функции обогрева. В противном случае жидкость может замерзнуть на стекле и заблокировать обзор.
- Изношенные или загрязненные щетки стеклоочистителя значительно снижают эффективность очистки и безопасность движения. Поврежденные щетки необходимо немедленно заменить.
- Не используйте омыватель лобового стекла непрерывно более 15 секунд и не активируйте его при пустом бачке, чтобы избежать повреждения двигателя омывателя.

Notice

- Не включайте стеклоочистители на сухом стекле - это приводит к ускоренному износу щеток.
- При отрицательных температурах перед началом движения убедитесь, что щетки не примерзли к стеклу. При длительной стоянке в холодную погоду устанавливайте щетки в отведенное от стекла положение.
- Перед началом движения очистите лобовое стекло от снега, льда, листьев и других посторонних предметов.
- Перед парковкой рекомендуется выключать стеклоочистители. Если оставить их включенными при выключении зажигания, то при следующем запуске двигателя они возобновят работу, что может привести к повреждению двигателя очистителя при примерзании.
- Автоматический режим работы стеклоочистителей не всегда корректно определяет начало дождя. При ухудшении видимости своевременно переключайтесь на ручное управление.

Переключатель стеклоочистителей и омывателя лобового стекла

Стеклоочиститель с датчиком дождя автоматически активируется при обнаружении влаги на лобовом стекле. Частота работы автоматически регулируется в зависимости от интенсивности осадков. Датчик дождя расположен в зоне крепления салонного зеркала заднего вида. На переключателе стеклоочистителя обычно имеется обозначение «АUTO».

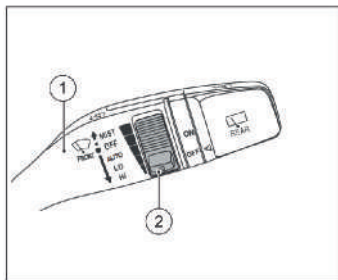

- ① Рычаг управления стеклоочистителями
- ② Регулятор чувствительности датчика дождя

Стеклоочистители лобового стекла работают при положении пускового переключателя «ON».

Управление передним стеклоочистителем

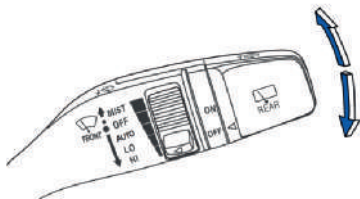

MIST: Кратковременное перемещение рычага в положение «MIST» и отпускание приводит к однократному срабатыванию стеклоочистителей. Удержание рычага в этом положении обеспечивает непрерывную работу на низкой скорости.

OFF: Стеклоочистители выключены.

AUTO: когда рычаг стеклоочистителя находится в положении «AUTO», датчик стеклоочистителя автоматически управляет работой стеклоочистителя в зависимости от интенсивности дождя.

Скорость работы стеклоочистителя можно регулировать с помощью ручки настройки чувствительности датчика на рукоятке. При поворачивании вверх увеличивается чувствительность и ускоряется работа стеклоочистителя, а вниз - уменьшается чувствительность и замедляется работа стеклоочистителя.

Эту функцию можно включить или выключить в [**Настройки**] - [**Управление автомобилем**] - [**Автоматический стеклоочиститель**] на дисплее центрального управления. После выключения переведите рычаг управления стеклоочистителем в режим прерывистого действия, и стеклоочистители смахивают воду с интервалами. Поверните центральную рукоятку, чтобы отрегулировать интервал времени.

LO: Непрерывная работа на низкой скорости.

HI: Непрерывная работа на высокой скорости.

Управление задним стеклоочистителем

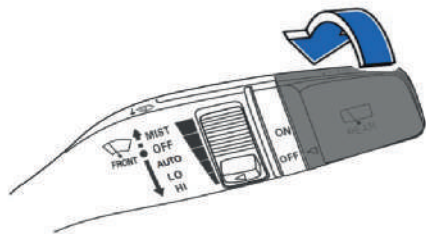

Повернув конец рычага управления стеклоочистителем в положение «ON», вы можете включить задний стеклоочиститель, который будет работать в непрерывном режиме.

Операция омывания стекол

Переднее ветровое стекло

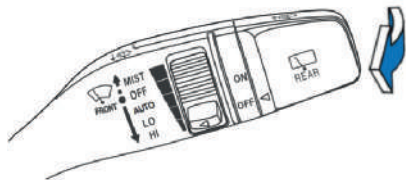

Для омывания переднего лобового стекла осторожно потяните рычаг управления стеклоочистителем на себя (в сторону водителя). При этом будет производиться распыление омывающей жидкости на поверхность переднего лобового стекла.

Когда вы постоянно удерживаете рычаг стеклоочистителя в этом положении, передний стеклоочиститель работает непрерывно на низкой скорости. После того как вы отпустите рычаг, стеклоочиститель выполнит еще один рабочий цикл по удалению жидкости и затем прекратит работу.

Заднее ветровое стекло

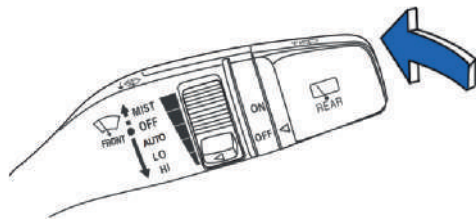

Для омывания заднего стекла осторожно потяните рычаг управления стеклоочистителем от себя (в направлении от водителя). При этом будет производиться распыление омывающей жидкости на поверхность заднего лобового стекла.

Когда вы постоянно удерживаете рычаг стеклоочистителя в этом положении, задний стеклоочиститель работает непрерывно на низкой скорости. После того как вы отпустите рычаг, стеклоочиститель выполнит еще один рабочий цикл по удалению жидкости и затем прекратит работу.

Функция автоматического включения заднего стеклоочистителя при движении задним ходом

Если включены передние стеклоочистители, задний стеклоочиститель автоматически включается при включении передачи заднего хода.

Эту функцию можно включить или выключить в **[Настройки] - [Управление автомобилем] - [Интеллектуальный стеклоочиститель]** на дисплее центрального управления.

Переключатель регулировки света фар

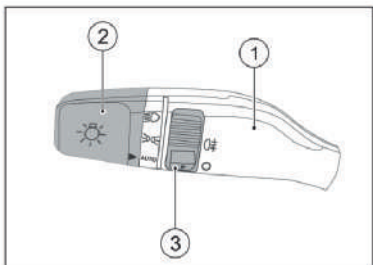

- ① Рычаг управления освещением
- ② Регулятор положения передних фар
- ③ Переключатель задних противотуманных фар

Автоматическое включение фар

Функция автоматического управления фарами позволяет автомобилю автоматически управлять включением и выключением фар ближнего света, габаритных огней и подсветки приборной панели в зависимости от уровня освещенности внешней среды. При наступлении темного времени суток или при движении в условиях недостаточной видимости, таких как сумерки, ночное время, туннели и подобные места, световой датчик системы определяет, что уровень внешнего освещения опустился ниже определенного порогового значения, и автоматически активирует фары ближнего света, габаритные огни и подсветку приборной панели. Когда внешняя среда снова становится достаточно яркой, система выдерживает небольшую задержку, после чего автоматически отключает световое оборудование.

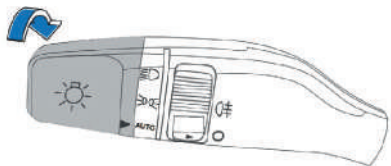

Включение функции: установите пусковой переключатель в положение «ON», после чего поверните ручку регулировки света фар в положение «AUTO». При этом будет активирована функция автоматического управления фарами.

Выключение функции: Функция автоматического управления фарами деактивируется в тот момент, когда ручка регулировки света фар поворачивается из положения «AUTO» в любое другое положение.

⚠ Notice

- Следует принимать во внимание, что автоматическое включение фар происходит с некоторой задержкой по времени. Поэтому при въезде в туннели или при попадании в условия внезапного затемнения окружающей среды настоятельно рекомендуется заблаговременно включить фары ближнего света в ручном режиме.
- В процессе движения автомобиля под проемами мостов, путепроводов, а также под густыми кронами деревьев возможно кратковременное включение фар, вызванное быстрым чередованием света и тени.
- Наличие сильного тумана, плотной дымки или задымленности воздуха может оказывать влияние на восприятие датчиком общей яркости окружающей среды. Таким образом, в условиях густого тумана в дневное время суток световой датчик может производить неточное определение уровня освещенности, и функция автоматического управления фарами может не активироваться своевременно. Во избежание ухудшения обзора и условий видимости в подобных ситуациях необходимо самостоятельно включить фары в ручном режиме.

Габаритные огни

Габаритные огни предназначены для обозначения габаритов транспортного средства в условиях недостаточной видимости, а также для использования при стоянке на неосвещенных участках дорог в темное время суток.

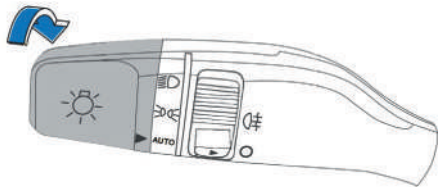

Включение: Поверните ручку переключателя света в положение "габаритные огни" «», при этом произойдет включение передних и задних габаритных огней, подсветки приборной панели, а также фонаря освещения номерного знака.

Выключение: Переведите переключатель в положение "AUTO" или "OFF". В автоматическом режиме ("AUTO") система самостоятельно отключит габаритные огни при достаточном уровне внешней освещенности.

Notice

- Габаритные огни не предназначены для освещения дорожного полотна. При движении в темное время суток или в условиях плохой видимости обязательно используйте фары ближнего или дальнего света в соответствии с дорожной обстановкой.
- Длительное использование габаритных огней при неработающем двигателе может привести к разряду аккумуляторной батареи.

Фара ближнего света

Фары ближнего света являются основным видом освещения, используемым при движении в темное время суток, в условиях недостаточной видимости, а также в тоннелях независимо от уровня их освещенности.

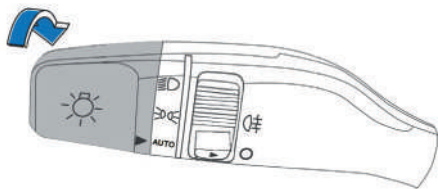

Включение: повернуть ручку регулировки фар в положение «D», чтобы включить фары ближнего света.

Выключение: повернуть ручку регулировки фар в положение «DCE», чтобы выключить фары ближнего света. В автоматическом режиме система самостоятельно управляет включением и выключением ближнего света в зависимости от условий освещенности.

⚠ Notice

- Для предотвращения разряда аккумуляторной батареи избегайте длительной работы фар ближнего света при неработающем двигателе.
- При въезде в тоннель, подземную парковку или другие затемненные участки дороги заблаговременно активируйте ближний свет фар.
- Использование световых приборов должно осуществляться в строгом соответствии с требованиями Правил дорожного движения.

Фары дальнего света

Фары дальнего света обеспечивают enhanced illumination дорожного полотна и придорожной зоны на значительное расстояние и применяются при движении в темное время суток на неосвещенных участках дорог.

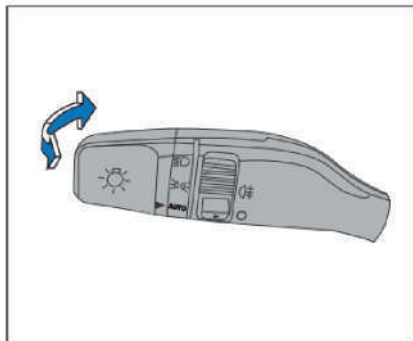

Включение: при включенном ближнем свете фар переместите рычаг управления освещением от себя до фиксации. О включении дальнего света свидетельствует соответствующая сигнальная лампа на комбинации приборов.

Выключение: переместите рычаг управления освещением toward себя до возврата в исходное положение.

Кратковременная подача светового сигнала: для предупреждения других участников движения кратковременно потяните рычаг управления освещением на себя. Дальний свет будет активен только durante удержания рычага в этом положении.

! Notice

- Функция кратковременной подачи светового сигнала (мигания) доступна при любом положении переключателя режимов освещения.
- При использовании дальнего света в условиях недостаточной видимости обязательно переключайтесь на ближний свет при встречном разезде, а также при движении behind другого транспортного средства во избежание ослепления других водителей.
- Своевременное переключение с дальнего света на ближний является требованием Правил дорожного движения и способствует обеспечению безопасности дорожного движения.

Задние противотуманные фонари

Задние противотуманные фонари предназначены для enhanced видимости транспортного средства в условиях сильного тумана, дождя, снегопада или иных случаях значительного ухудшения видимости.

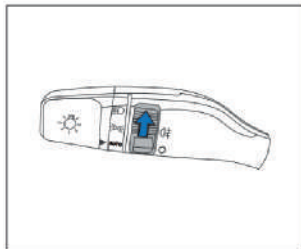

Включение: при включенных габаритных огнях или фарах ближнего света поверните кольцо переключателя противотуманных фар в положение соответствующего символа «☀». О включении фонарей свидетельствует контрольная лампа на комбинации приборов.

Выключение: снова поверните ручку задних противотуманных фар в положение «☀», чтобы выключить задние противотуманные фары.

Фонарь заднего хода

Фонари заднего хода выполняют функцию освещения пространства за автомобилем при движении задним ходом, а также служат дополнительным средством предупреждения для других участников дорожного движения.

Включение: Включение фонарей заднего хода происходит автоматически при переводе селектора трансмиссии в положение движения задним ходом (R).

Выключение: Выключение фонарей заднего хода происходит автоматически после переключения трансмиссии из положения заднего хода в любое другое положение.

Фонарь освещения номерного знака

Фонарь освещения номерного знака активируется автоматически при включении габаритных огней или передних фар. Его основное назначение - обеспечение читаемости регистрационного номерного знака транспортного средства в темное время суток и в условиях недостаточной видимости.

Дневные ходовые огни

Дневные ходовые огни предназначены для улучшения видимости транспортного средства в светлое время суток другими участниками дорожного движения.

Активация дневных ходовых огней происходит автоматически при переводе пускового переключателя в положение «ON» и отпуске рычага стояночного тормоза. При включении габаритных огней интенсивность свечения дневных ходовых огней снижается.

Указатель поворота

Указатели поворота предназначены для информирования других участников дорожного движения о планируемом изменении направления движения транспортного средства.

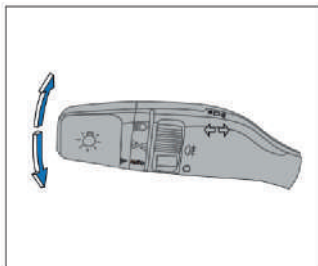

Включение: для активации левого указателя поворота переместите рычаг управления в нижнее положение. Для активации правого указателя поворота переместите рычаг управления в верхнее положение. Активация сопровождается соответствующими световыми и звуковыми сигналами.

Выключение: после завершения маневра рычаг управления автоматически возвращается в нейтральное положение, и указатели поворота деактивируются.

⚠ Notice

После включения указателя поворота, если угол поворота рулевого колеса недостаточен для срабатывания механизма автоматического возврата, рычаг управления может не вернуться в нейтральное положение самостоятельно. В этом случае необходимо вручную вернуть рычаг управления в исходное положение для выключения указателя поворота.

Регулировка угла наклона света передних фар

В зависимости от загрузки автомобиля и условий движения, регулировка угла наклона пучка света передних фар в правильное положение позволяет улучшить видимость дороги, не ослепляя водителей встречных транспортных средств.

Когда пусковой переключатель находится в положении «ON» и передние фары включены, вы можете изменить угол наклона передних фар через дисплей центрального управления в разделе **[Настройки] – [Фары]**. С увеличением значения угла наклона возрастает дальность освещения ближнего света фар.

Warning

- Если передние фары отрегулированы слишком высоко или дальний свет используется неправильно, это может ослеплять водителей других транспортных средств на дороге, отвлекать их внимание и привести к серьезным дорожно-транспортным происшествиям.
- Убедитесь, что передние фары отрегулированы надлежащим образом и всегда находятся в исправном техническом состоянии.
- Не используйте дальний свет фар или функцию кратковременного переключения непрерывно, чтобы не ослеплять других водителей.
- При использовании передних фар необходимо соблюдать установленные правила дорожного движения.

Приветственное освещение

При использовании смарт-ключа для разблокировки и блокировки автомобиля передние и задние фары активируют специальную световую анимацию. В [Настройки] - [Фары] - [Освещение при разблокировке/блокировке] дисплея центрального управления можно включить или отключить функцию приветственного освещения, а также настроить время его активации.

Функция "Сопроводи меня домой"

После выключения двигателя и блокировки автомобиля в темное время суток или в условиях недостаточной освещенности фары ближнего света остаются включенными в течение заданного промежутка времени для освещения пути. В [Настройки] - [Фары] - [Освещение при разблокировке/блокировке] на дисплее центрального управления можно настроить время работы функции «Сопроводи меня домой».

Внутреннее освещение

Регулировка дисплея центрального управления

Обои, темы и яркость дисплея центрального управления можно изменить в [Настройки] - [Дисплей]



车灯	Фары
驾驶偏好	Режимы вождения
仪表偏好	Режимы панели приборов
连接	Подключение
显示	Отображение
声音	Звук
关于	Информация о
壁纸设置	Настройка обоев
拖动到相应位置可替换	Перетащите в соответствующее положение для замены

车辆设置	Настройки автомобиля
左侧快捷栏自定义	Пользовательская настройка левой панели быстрого доступа
主题模式	Тематический режим
白天	День
黑夜	Ночь
自动	Автоматически
屏幕亮度	Яркость дисплея
自动	Автоматически

Передний плафон освещения

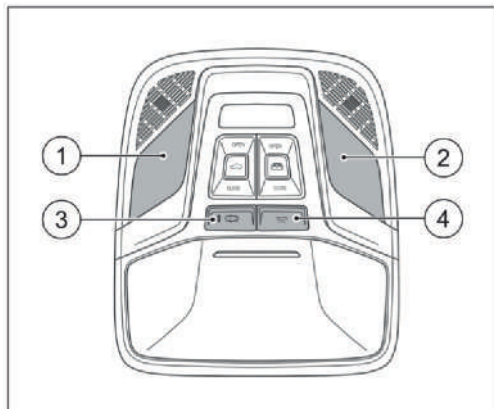

- ① **Выключатель левой секции плафона:** Нажмите на соответствующую зону выключателя для включения или выключения левой секции переднего плафона освещения.
- ② **Выключатель правой секции плафона:** Нажмите на соответствующую зону выключателя для включения или выключения правой секции переднего плафона освещения.
- ③ **Выключатель управления автоматическим режимом:** Нажмите на выключатель для активации или деактивации автоматического режима. При активированном режиме плафон освещения автоматически включается при открытии любой двери и выключается после закрытия всех дверей.
- ④ **Выключатель общего освещения:** Нажмите на выключатель для включения или выключения всего плафона освещения. При выходе из автомобиля плафон может оставаться включенным в течение некоторого времени — это связано с работой функции задержки выключения. Время задержки можно настроить через дисплей центрального управления в разделе **[Настройки] – [Фары]**.

Warning

- Во время движения в темное время суток избегайте использования плафона освещения салона. Яркий свет в салоне отрицательно влияет на адаптацию зрения водителя к темноте и снижает безопасность управления транспортным средством.
- Во избежание разряда аккумуляторной батареи убедитесь, что плафон освещения выключен во время длительной стоянки автомобиля.

Боковые плафоны освещения

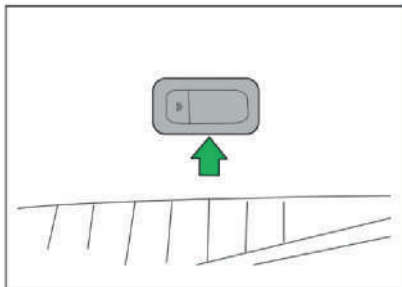

По обеим сторонам потолочной консоли расположены боковые плафоны освещения, которые можно включать и выключать нажатием на соответствующие выключатели. При активированном door-режиме на переднем плафоне боковые плафоны также автоматически включаются при открытии любой двери.

Подсветка багажного отделения

При открытии крышки багажного отделения подсветка багажника автоматически включается. При закрытии крышки багажного отделения подсветка автоматически выключается.

⚠ Notice

При открытии крышки багажного отделения подсветка включается автоматически. Во избежание разряда аккумуляторной батареи после завершения погрузочно-разгрузочных работ обязательно закройте крышку багажного отделения.

Рулевое колесо

Регулировка положения рулевого колеса

Рулевое колесо можно регулировать по высоте в соответствии с индивидуальными предпочтениями водителя. Рычаг регулировки расположен под рулевой колонкой. Процедура регулировки выполняется в следующем порядке:

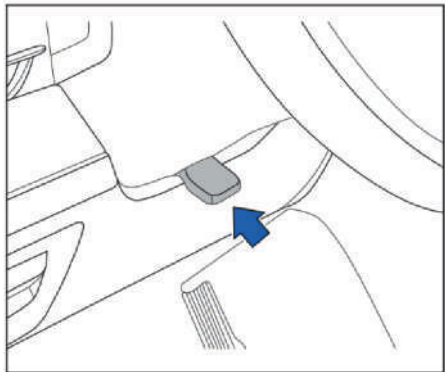

1. Отрегулируйте сиденье водителя в удобное положение.
2. Опустите рычаг регулировки рулевой колонки, расположенный под рулевым колесом.
3. Отрегулируйте рулевое колесо по высоте и вылету до достижения оптимального положения, обеспечивающего хороший обзор всех индикаторов и сигнальных ламп на приборной панели.
4. Поднимите рычаг блокировки до крайнего верхнего положения для фиксации рулевого колеса.
5. Проверьте надежность фиксации, попытавшись переместить рулевое колесо вверх-вниз.

Warning

- Неправильная регулировка положения рулевого колеса и сиденья водителя может привести к серьезным травмам при дорожно-транспортном происшествии.
- После каждой регулировки рулевого колеса обязательно поднимите рычаг блокировки до крайнего верхнего положения для надежной фиксации.
- Запрещается регулировать положение рулевого колеса во время движения автомобиля, так как это может привести к потере контроля над транспортным средством, серьезным травмам или гибели людей.
- Расстояние между грудной клеткой водителя и центром рулевого колеса должно составлять не менее 25 см. Это обеспечивает максимальную эффективность защиты водителя подушкой безопасности в случае аварии.
- При управлении автомобилем обе руки водителя должны располагаться в положениях "9 часов" и "3 часа" на ободе рулевого колеса. Это снижает риск травмирования рук при срабатывании фронтальной подушки безопасности водителя.
- Запрещается располагать руки в положении "12 часов" на ободе рулевого колеса или иным способом удерживать рулевое колесо (например, держаться за спицу рулевого колеса или внутреннюю часть обода). В случае аварии при срабатывании фронтальной подушки безопасности это может привести к серьезным травмам рук и головы водителя.

Звуковой сигнал (клаксон)

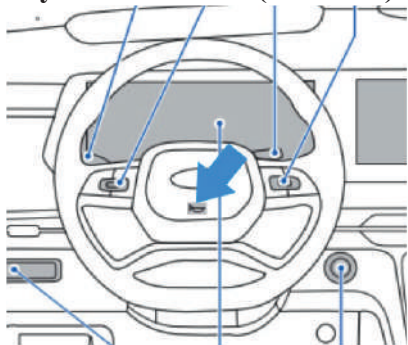

При достаточном уровне заряда аккумуляторной батареи звуковой сигнал работает независимо от положения пускового переключателя. Для подачи звукового сигнала нажмите на кнопку клаксона. При удержании кнопки звуковой сигнал будет подаваться непрерывно, при отпускании - прекратится.

⚠ Notice

- Периодически проверяйте работоспособность звукового сигнала.
- Запрещается нажимать на кнопку клаксона острыми предметами.

Многофункциональные переключатели на рулевом колесе

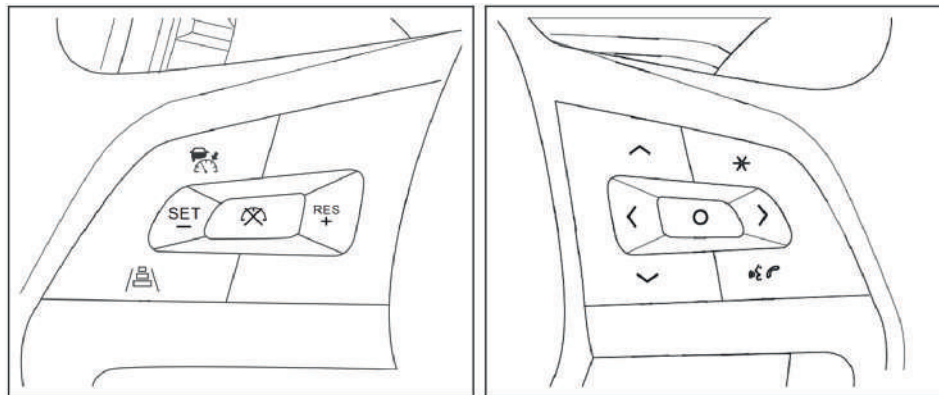

Функциональный модуль	Знак	Краткое описание функции
Левые кнопки		Активация системы круиз-контроля
	RES +	Восстановление установленной скорости или ее увеличение
		Отмена режима круиз-контроля и выключение системы
	SET -	Установка или уменьшение скорости круиз-контроля
Правые кнопки	^	Увеличение громкости аудиосистемы
	v	Уменьшение громкости аудиосистемы
	*	Краткое нажатие: переключение источника звука/снимок/трансляция карты; Долгое нажатие: переход к пользовательским настройкам
	<	Предыдущая композиция или вторичная регулировка прибора влево
	>	Следующая композиция или вторичная регулировка прибора вправо
	o	Краткое нажатие: отключение звука; Долгое нажатие: переход к вторичной регулировке прибора
		Принятие или завершение вызова по Bluetooth

Солнцезащитный козырек

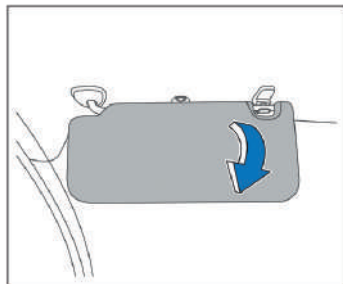

Для защиты от солнечных лучей спереди откиньте козырек вниз и зафиксируйте его в нужном положении.

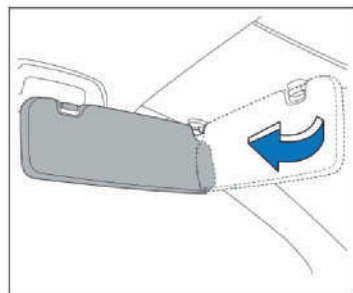

Для защиты от боковых солнечных лучей отсоедините боковую часть козырька от крепления и поверните ее к боковой стойке кузова.

При откинутом солнцезащитном козырьке откройте защитную крышку для использования зеркала. Если автомобиль оборудован подсветкой зеркала, она автоматически включается при открытии крышки и выключается при ее закрытии.

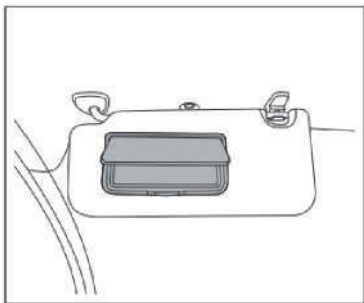

Warning

При вождении автомобиля используйте солнцезащитный козырек таким образом, чтобы он не ограничивал обзор и не создавал помех для безопасного управления транспортным средством.

Notice

На солнцезащитном козырьке со стороны пассажира размещена информация о подушках безопасности и соответствующие предупреждающие надписи.

Источники питания

Розетка 12В

Когда пусковой переключатель находится в положении «ACC» или «ON», в автомобиле доступна розетка напряжением 12 В, которая может использоваться для подключения различных устройств через соответствующие адаптеры.

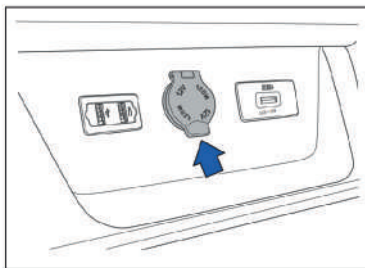

Розетка в нижней части центральной консоли

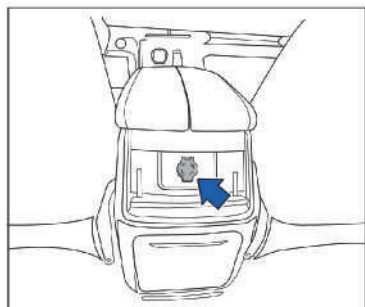

Розетка на задней панели центральной консоли (бензиновая версия)

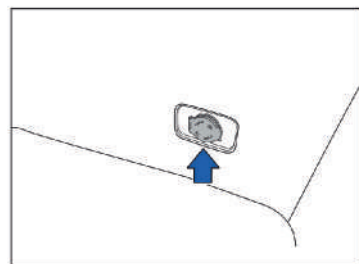

Розетка в нижней части правой стойки кузова

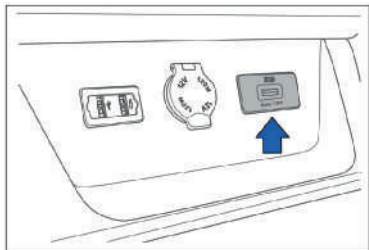

USB-порты

USB-порты предназначены для зарядки мобильных устройств, таких как телефоны и планшеты.

USB-порт в нижней части центральной консоли

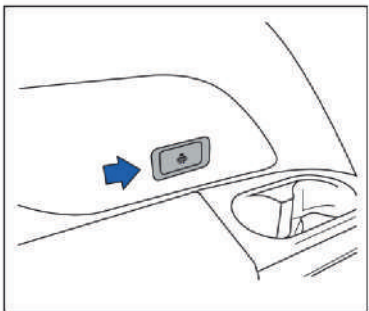

USB-порт на левой стойке кузова

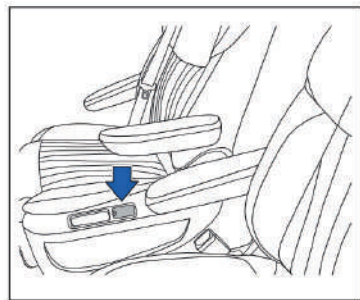

USB-порт в подлокотнике сиденья

Разъем для подключения видеорегистратора

Автомобиль оборудован штатной системой кругового видеонаблюдения.

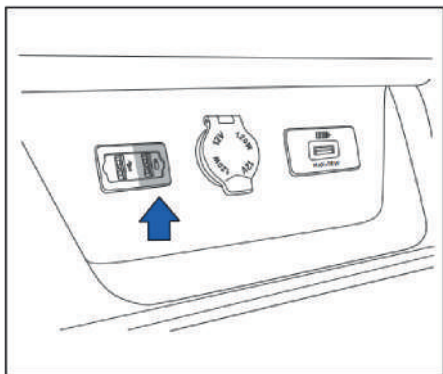

Функция кругового видеорегистратора активируется только при подключении USB-накопителя. USB-разъем для видеорегистратора расположен под центральной консолью, слева от штепсельной розетки. Подключите USB-накопитель к этому разъему.

Если после подключения USB-накопителя функция не активируется, рекомендуется попробовать другой накопитель. Запись видео и изображений осуществляется в режиме циклической записи. Просмотр записей возможен на дисплее центрального управления или на компьютере после копирования файлов.

⚠ Notice

- Для корректной работы кругового видеорегистратора необходимо подключить USB-накопитель.
- Для обеспечения стабильной работы рекомендуется использовать фирменные USB-накопители класса не ниже Class10 объемом от 16 ГБ.
- Некачественные USB-накопители могут выходить из строя при длительном использовании, что может привести к невозможности записи, потере данных или повреждению файлов.

Беспроводная зарядка мобильного телефона



В передней части центральной консоли расположена зона беспроводной зарядки. Если ваш мобильный телефон поддерживает функцию беспроводной зарядки, поместите его в зону зарядки при включенном питании автомобиля для начала зарядки.

ⓘ Notice

- В разделе [Центр управления] на дисплее центрального управления имеется переключатель [Беспроводная зарядка]. Для использования функции беспроводной зарядки необходимо включить эту опцию.
- Для оптимальной эффективности зарядки расположите телефон экраном вверх.
- Одновременно можно заряжать только одно мобильное устройство.
- На неровной дороге возможны кратковременные прерывания процесса зарядки. Если телефон сместился из зоны зарядки, верните его в правильное положение.
- В процессе беспроводной зарядки как зарядное устройство, так и телефон могут нагреваться, что является нормальным явлением. При превышении допустимой температуры зарядка автоматически приостанавливается и возобновляется после охлаждения.
- Если на телефоне установлен чехол, не поддерживающий беспроводную зарядку, его необходимо снять для обеспечения возможности зарядки.
- Во избежание разряда аккумулятора не используйте функцию беспроводной зарядки продолжительное время при неработающем двигателе.
- Если необходимо использовать зону зарядки в качестве места для хранения предметов, отключите функцию беспроводной зарядки.
- При размещении в зоне беспроводной зарядки банковских карт, транспортных карт или других карт с чипом система предупредит пользователя о необходимости убрать карту. Своевременно удаляйте карты из зоны зарядки во избежание их повреждения.

Warning

- Не оставляйте в зоне беспроводной зарядки монеты, ключи, чип-карты и другие металлические предметы. Металлические предметы могут нагреваться, что приведет к невозможности нормальной зарядки или возникновению опасной ситуации.
- При обнаружении металлических посторонних предметов в зоне зарядки во время работы устройства не удаляйте их немедленно руками во избежание ожогов. Немедленно отключите беспроводную зарядку и подождите несколько минут перед извлечением предметов.
- Не допускайте попадания жидкости в зону беспроводной зарядки, так как это может привести к повреждению системы через технологические зазоры.

Электрические стеклоподъемники

Когда пусковой переключатель находится в положении «ACC» или «ON», стеклоподъемники можно поднимать и опускать с помощью соответствующих переключателей.

Основной блок управления стеклоподъемниками расположен на двери водителя, на остальных дверях установлены переключатели для управления соответствующими стеклами.

Для предотвращения управления стеклоподъемниками пассажирами на основном блоке управления установлен выключатель блокировки всех стекол автомобиля.

Блок управления электростеклоподъемниками



- ① Переключатель стеклоподъемника водительской двери
- ② Переключатель правого переднего стеклоподъемника
- ③ Переключатель левого заднего стеклоподъемника
- ④ Переключатель правого заднего стеклоподъемника
- ⑤ Переключатель блокировки стеклоподъемников: при нажатии переключателя управление стеклоподъемниками возможно только с основного блока управления со стороны водителя. При повторном нажатии переключателя стеклоподъемники возвращаются в нормальный режим работы.

Ручное управление стеклоподъемниками

При кратковременном нажатии или поднятии переключателя в первое фиксированное положение можно поднимать и опускать стеклоподъемники. После отпускания переключателя движение стекла прекращается.

! Notice

- Остальные переключатели стеклоподъемников на дверях работают аналогично переключателю на двери водителя.
- Второе фиксированное положение находится в крайнем верхнем или нижнем положении переключателя. Между первым и вторым положениями чувствуется четкий щелчок.
- В холодную и влажную погоду электрические стеклоподъемники могут работать некорректно из-за обледенения.
- Невозможно одновременно управлять одним стеклом с разных переключателей в противоположных направлениях — это приведет к остановке стекла.

Автоматическое управление стеклоподъемниками

Если автомобиль оснащен функцией автоматического открывания/закрывания всех стеклоподъемников, для полного открытия или закрытия стекла не требуется постоянного удержания переключателя.

Автоматическое закрытие: кратковременно потяните переключатель вверх до второго фиксированного положения и отпустите - стеклоподъемник автоматически поднимется до конца.

Автоматическое открытие: кратковременно нажмите переключатель вниз до второго фиксированного положения и отпустите - стеклоподъемник автоматически опустится до конца.

Остановка автоматического движения: Повторное нажатие или поднятие соответствующего переключателя во время движения стекла.

Функция защиты от защемления

Если при подъеме стекла возникает препятствие, активируется функция защиты от защемления, и стеклоподъемник автоматически опускается на некоторое расстояние.

Warning

- Запрещается преднамеренная проверка работы функции защиты от заземления путем помещения каких-либо частей тела в оконный проем.
- При почти полном закрытии стекла функция защиты от заземления может не активироваться.

Процедура адаптации стеклоподъемников

После отсоединения и повторного подключения аккумуляторной батареи для восстановления корректной работы функций защиты от заземления и автоматического управления выполните следующую процедуру:

1. Установите пусковой переключатель в положение «ON».
2. Полностью опустите стеклоподъемник.
3. Поднимите переключатель управления до полного закрытия стекла и удерживайте его в верхнем положении более 2 секунд после завершения подъема.
4. После успешного выполнения указанных операций стеклоподъемник будет готов к эксплуатации.
5. В случае преждевременного отпускания переключателя во время движения стекла процедуру адаптации необходимо повторить.

Если после выполнения процедуры адаптации функции защиты от заземления и автоматического управления продолжают работать некорректно, рекомендуется обратиться в авторизованный сервисный центр.

Дистанционное управление стеклоподъемниками

При наличии в автомобиле функции дистанционного закрытия стекол ее активация и деактивация осуществляются через интерфейс дисплея центрального управления в разделе [Настройки] – [Окна и блокировки] – [Автоматический подъем стекол при блокировке автомобиля].

При активированной функции управление осуществляется в следующем порядке:

1. Убедитесь, что пусковой переключатель автомобиля находится в положении «OFF».
2. Закройте все дверные проемы, включая крышку багажного отделения.
3. Заблокируйте автомобиль посредством нажатия кнопки блокировки на смарт-ключе в пределах зоны действия или с использованием кнопки блокировки на наружной ручке двери.
4. Все четыре боковых стекла автоматически закроются, произойдет блокировка всех дверей, сопровождаемая однократным миганием указателей поворота и звуковым сигналом.

Система сигнализирует о возникновении следующих ситуаций в процессе дистанционного закрытия:

- Активация функции защиты от защемления на любом из стеклоподъемников
- Невозможность полного подъема какого-либо стекла
- Отсутствие проведенной адаптации функций защиты от защемления и автоматического управления

Warning

- Перед использованием функции дистанционного закрытия стекол убедитесь в отсутствии частей тела пассажиров в оконных проемах.
- Не допускайте самостоятельного управления электростеклоподъемниками детьми.
- Защемление частей тела движущимся стеклом может привести к получению травм.

Notice

- Для прерывания процесса дистанционного закрытия стекол нажмите любую кнопку на ключе.
- Функция дистанционного управления стеклоподъемниками неактивна при положениях пускового переключателя «ACC» или «ON».
- При активации функции автоматического закрытия стекол осуществляется одновременное закрытие люка.

Дистанционное автоматическое открытие стекол

При наличии в автомобиле функции дистанционного открытия стекол ее активация и деактивация осуществляются через интерфейс дисплея центрального управления в разделе [Настройки] – [Автомобиль] – [Окно] – [Дистанционное автоматическое опускание стекол].

При активированной функции управление осуществляется в следующем порядке:

1. Убедитесь, что пусковой переключатель автомобиля находится в положении «OFF».
2. Закройте все дверные проемы, включая крышку багажного отделения.
3. Нажмите и удерживайте кнопку разблокировки на смарт-ключе в течение более 2 секунд.
4. Все четыре боковых стекла автоматически опустятся, произойдет разблокировка всех дверей, сопровождаемая двукратным миганием указателей поворота.

Warning

- При многократной активации стеклоподъемников в течение короткого временного интервала происходит временная блокировка переключателя управления в целях защиты электродвигателя. Для восстановления работоспособности подождите ориентировочно 20 секунд.
- При выходе из автомобиля убедитесь в полном закрытии всех стекол.

Notice

- Под коротким нажатием понимается однократное нажатие и немедленное отпускание кнопки. Под длительным нажатием понимается удержание кнопки в течение более 2 секунд.
- Для прерывания процесса дистанционного открытия стекол нажмите любую кнопку на ключе.
- Функция дистанционного управления стеклоподъемниками неактивна при положениях пускового переключателя «ACC» или «ON».
- При активации функции дистанционного открытия стекол автоматическое открытие люка не производится.

Функция автоматического закрытия стекол в дождливую погоду

При блокировке автомобиля с незакрытыми стеклами или люком система автоматически осуществляет мониторинг атмосферных осадков. При обнаружении дождя производится автоматическое закрытие окон и люка; при отсутствии осадков закрытие происходит через 12 часов.

⚠ Notice

- Активация данной функции происходит исключительно после блокировки автомобиля.
- Ответственность за закрытие люка и окон несет водитель. Данная функция является вспомогательным средством.
- При возникновении препятствия в процессе автоматического закрытия соответствующее окно или люк не будут закрыты.

Панорамный люк

Когда пусковой переключатель находится в положении «ON», открытие и закрытие люка осуществляется с помощью расположенного непосредственно перед водителем переключателя управления люком

⚠ Warning

- Пассажирам категорически запрещается высовывать голову или руки из люка во время движения автомобиля.
- Во избежание случайного срабатывания люка запрещается допускать к нему детей без присмотра взрослых.
- Функция защиты от защемления может не сработать, если между стеклом и рамой люка имеется небольшое препятствие. Перед закрытием люка убедитесь, что все пассажиры и предметы находятся вдали от светового люка.

- Если температура ниже нуля или люк покрыт льдом или снегом, не прилагайте усилий для его открытия, чтобы не повредить стекло или электродвигатель.
- При мойке автомобиля в автомойке обязательно полностью закрывайте люк. Не используйте поток воды из водяного пистолета высокого давления для прямого воздействия на уплотнительную ленту люка.
- Люк имеет автоматическую функцию защиты от заземления при закрывании, но из-за необходимости защитить электродвигатель не пытайтесь проверять ее работу без необходимости.

⚠ Notice

- Закрывайте люк во время длительной стоянки, чтобы предотвратить попадание воды в автомобиль или возможную кражу имущества.
- Не открывайте люк в условиях повышенной запыленности, так как это может привести к загрязнению смазочных материалов люка и повышенному износу соответствующих деталей.
- Регулярно проверяйте работу механизма люка и состояние дренажной системы.
- Козырек люка не имеет функции наклона. Во избежание повреждения шторки не нажимайте на нее снизу.
- После мойки автомобиля или после дождя протрите воду с крыши автомобиля перед открытием люка.
- Для снижения шума ветра во время движения рекомендуется устанавливать люк в рекомендованное положение.

Режим сдвига люка

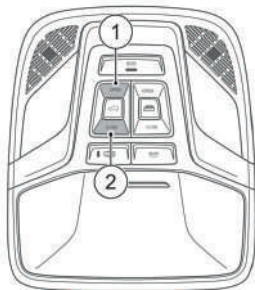

- ① Кнопка открытия люка
- ② Кнопка закрытия люка

При коротком нажатии на кнопку открытия или закрытия люка люк начинает сдвигаться, а при отпускании кнопки движение люка прекращается.

Нажмите и удерживайте кнопку открытия или закрытия люка, люк начинает сдвигаться до полного открытия или закрытия, нажмите любую кнопку в середине процесса, стекло люка остановится в текущем положении.

Режим наклона люка

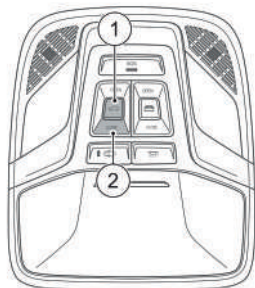

- ① Включение наклона люка
- ② Выключение наклона люка

При коротком нажатии на выключатель наклона люка, автоматическое скольжение люка включается или выключается. После отпускания кнопки люк прекращает движение.

Нажать и удерживать кнопку наклонного открытия или закрытия люка, люк начнет сдвигаться до полного наклона или закрытия, нажать любую кнопку в середине процесса, и стекло люка остановится в текущем положении.

⚠ Notice

Если стекло и солнцезащитный козырек люка полностью закрыты и кратковременно нажать переключатель наклона люка, то сначала откроется козырек, а стекло люка задержится примерно на 1 с, прежде чем наклониться.

Защита люка от заземления

Люк оснащен функцией защиты от заземления при скольжении и наклоне.

Если люк в закрытом состоянии встречается с препятствием, движение люка немедленно прекращается, а затем останавливается после перемещения на определенное расстояние в противоположном направлении.

Солнцезащитный козырек люка

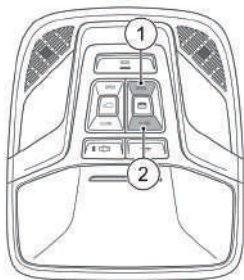

① Открытие солнцезащитного козырька люка

② Закрытие солнцезащитного козырька люка

Короткое нажатие кнопки открытия или закрытия солнцезащитного козырька приводит к автоматическому открытию или закрытию козырька, после отпускания кнопки движение козырька прекращается.

После длительного нажатия кнопки открытия или закрытия солнцезащитного козырька, козырек начнет перемещаться до полного открытия или закрытия, при нажатии любой кнопки в середине процесса, козырек остановится в текущем положении.

Дистанционное управление закрытием люка

Если после выключения автомобиля вы обнаружите, что люк не закрывается после выхода из автомобиля, длительно нажмите кнопку блокировки на ключе, чтобы реализовать функцию дистанционного закрытия люка. Если отпустить кнопку в середине процесса, движение люка прекратится.

Зеркало заднего вида

Внутреннее зеркало заднего вида

При остановке автомобиля, после выбора комфортного положения вождения, держите среднюю часть зеркала, регулируйте внутреннее зеркало заднего вида вверх и вниз или влево и вправо, чтобы увидеть автомобили позади себя.

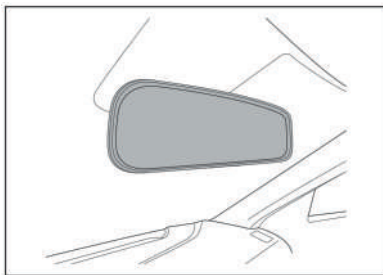

Автомобиль оснащен автоматическим антибликовым салонным зеркалом заднего вида. Внутреннее зеркало заднего вида автоматически ослабляет отражение лучей в зависимости от яркости фар идущего за ним автомобиля.

Warning

- Не подвешивайте какие-либо предметы на зеркало заднего вида.
- Регулировка внутреннего зеркала заднего вида может отвлечь внимание водителя и легко привести к серьезным травмам или смерти.

- Необходимо убедиться, что зеркало заднего вида находится в правильном положении регулировки и нет никаких других предметов, которые могли бы прикрыть обзор сзади.
- При парковке, смене полосы движения, обгоне и повороте необходимо внимательно следить за окружающим состоянием автомобиля, так как в слепой зоне могут находиться другие автомобили или пешеходы или предметы.

⚠ Notice

При очистке внутреннего зеркала заднего вида, используйте бумажное полотенце или аналогичный материал, смоченный средством для мытья стекол. Не распыляйте средство для мытья стекол непосредственно на внутреннее зеркало заднего вида, это может привести к попаданию жидкого средства для мытья в корпус зеркала.

Наружное зеркало заднего вида

Кнопка регулировки наружного зеркала заднего вида находится на двери на стороне водителя. Перед движением автомобиля отрегулируйте наружное зеркало заднего вида в подходящее положение.



- ① Регулировка левого зеркала заднего вида (L)
- ② Выключение функции электрической регулировки зеркала заднего вида (O)
- ③ Регулировка правого зеркала заднего вида (R)
- ④ Складывание наружного зеркала заднего вида

Регулировка угла зеркала заднего вида

Перед началом движения регулируйте угол наружного зеркала заднего вида по мере необходимости, чтобы получить более лучший обзор. Шаги регулирования приведены ниже:

1. Когда пусковой переключатель находится в положении «ACC» или «ON», повернуть переключатель регулировки электрического зеркала заднего вида, выбрать левое зеркало заднего вида (L) или правое зеркало заднего вида (R).
2. С помощью рычага в середине переключателя можно регулировать наружное зеркало заднего вида вверх и вниз.
3. Повернуть переключатель регулировки электрического зеркала заднего вида в положение «O», чтобы выключить функцию электрической регулировки.
- 4.

Электрическое складывание наружного зеркала заднего вида

При оснащении функции электрического складывания наружного зеркала заднего вида, запрещается ручное складывание.

Когда пусковой переключатель находится в положении «ACC» или «ON», повернуть переключатель регулировки электрического зеркала заднего вида в положение складывания, и наружное зеркало заднего вида автоматически складывается. Повернуть в противоположное положение, и наружное зеркало заднего вида автоматически раскроется.

Автоматическое складывание при блокировке автомобиля

Если автомобиль оснащен функцией автоматического складывания при блокировке, после блокировки и разблокировки автомобиля зеркало заднего вида автоматически складывается и раскрывается.

Эту функцию можно включить или выключить в [Настройки] – [Управление автомобилем] на дисплее центрального управления.

Подогрев наружного зеркала заднего вида

При запуске функции размораживания заднего ветрового стекла, запустить функцию нагрева зеркала заднего вида, чтобы устранить дождь, туман и влагу с поверхности зеркала заднего вида.

Переключатель нагрева зеркала заднего вида см. в описании функции кондиционирования воздуха.

Warning

- Перед началом движения зеркала заднего вида со стороны водителя и пассажира должны быть развернуты и правильно отрегулированы. В процессе вождения автомобиля не регулируйте зеркало заднего вида.
- При перемещении зеркала заднего вида следует обратить внимание на окружающую среду во избежание телесных повреждений и неисправностей зеркала заднего вида, будьте осторожны, чтобы руки не были зажаты передвижными зеркалами заднего вида.
- Хотя изогнутые (выпуклые или сферические) зеркала заднего вида могут расширять обзор, отраженный объект меньше, чем физический, и кажется, что он находится дальше, чем на самом деле.

- Использование изогнутого зеркала заднего вида для оценки расстояния до других автомобилей при смене полосы движения может привести к серьезным травмам или смерти.
- Если оснащено электрическим складным зеркалом заднего вида, если зеркало заднего вида перемещается под действием внешней силы, например, при столкновении, то необходимо полностью складывать зеркало заднего вида электрическим способом перед его нормальным использованием. Ни при каких обстоятельствах нельзя вручную повернуть зеркало заднего вида в исходное положение, иначе это может повлиять на функцию механической конструкции зеркала заднего вида.

Notice

- Зеркало заднего вида всегда должно находиться в надлежащем положении и использоваться во время движения для расширения обзора, чтобы увидеть окружающие предметы и другие автомобили.
- Неправильный уход за зеркалом заднего вида может привести к повреждению, не соскребайте лед на поверхности зеркала. Если лед или другие предметы ограничивают движение зеркала заднего вида, принудительная регулировка запрещается.
- При использовании автоматической мойки для очистки автомобиля необходимо складывать зеркало заднего вида.
- Не раскладывайте и не складывайте вручную наружные зеркала заднего вида электромобиля, иначе это может повредить электродвигатель.
- В случае неисправности функции электрической регулировки, протолкнув внешний край зеркала заднего вида рукой, можно регулировать положение наружного зеркала заднего вида.

Места для хранения в автомобиле

Футляр для очков

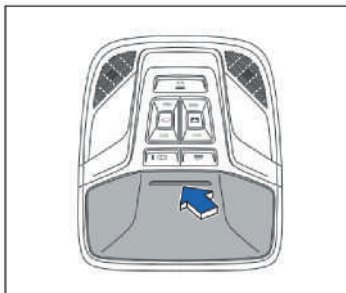

Футляр для очков расположен на потолочной консоли автомобиля. Для открытия футляра нажмите на его верхнюю часть.

Warning

- Размещайте в футляре только очки. Размещение других предметов может привести к их выпадению при экстренном торможении или столкновении и травмированию пассажиров.
- Не открывайте футляр для очков во время движения автомобиля, так как это ограничивает обзор через салонное зеркало заднего вида.

Центральный подлокотник с отделением

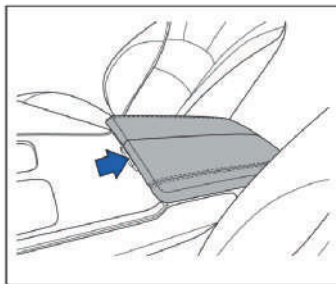

Для открытия отделения нажмите кнопку. Для закрытия потяните двойную ручку вниз.

⊘ Warning

- Во время движения центральный подлокотник должен быть закрыт. При экстренном торможении или столкновении незакрепленные предметы могут вылететь из отделения и травмировать пассажиров.

Подстаканник второго ряда

Для приведения подстаканника в рабочее положение нажмите на его верхнюю часть. Подстаканник зафиксируется в откинутом положении. Для возврата в исходное состояние поднимите подстаканник вверх до щелчка.

Вещевой ящик

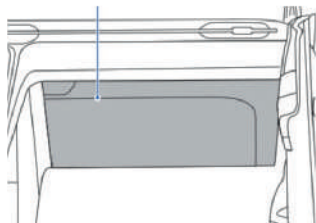

Для открытия вещевого ящика потяните за ручку, как показано на рисунке. Для закрытия нажмите на ящик до щелчка.

Warning

- Во время движения вещевого ящика должен быть закрыт. При экстренном торможении или столкновении незакрепленные предметы могут вылететь из ящика и травмировать пассажиров.
- Не храните в вещевом ящике очки, зажигалки и другие хрупкие или легковоспламеняющиеся предметы.

Центральный подлокотник с отделением

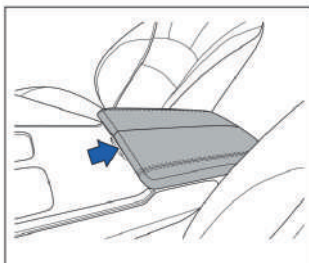

Для открытия отделения нажмите кнопку. Для закрытия потяните двойную ручку вниз.

Warning

- Во время движения центральный подлокотник должен быть закрыт. При экстренном торможении или столкновении незакрепленные предметы могут вылететь из отделения и травмировать пассажиров.

Подстаканник второго ряда

Для приведения подстаканника в рабочее положение нажмите на его верхнюю часть. Подстаканник зафиксируется в откиннутом положении. Для возврата в исходное состояние поднимите подстаканник вверх до щелчка.



Отделение для хранения во втором ряду

Под блоком подстаканников расположено отделение для хранения предметов. Для доступа к отделению потяните за ручку. Закрытие осуществляется нажатием на панель отделения до фиксации.

Заправочная горловина (бензиновая версия)

Порядок открытия лючка топливного бака

1. Остановите транспортное средство и заглушите двигатель.
2. Нажмите на центральную часть внешней панели крышки заправочной горловины. После характерного щелчка крышка разблокируется и автоматически приоткроется. Полностью откройте лючок топливного бака.

⊘ Warning

При открытии крышки заправочной горловины не допускайте полного открытия двери водителя во избежание повреждения элементов кузова.

3. Медленно поверните крышку топливного бака против часовой стрелки и разместите ее на специальном держателе внутри лючка.

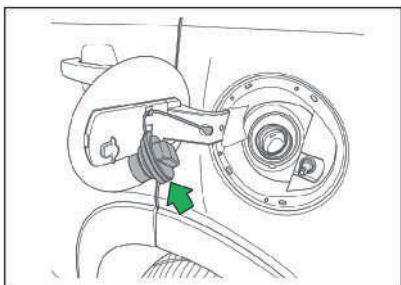

4. Произведите заправку топливом.

 Warning

- В процессе заправки топливом категорически запрещается курить, а также использовать спички, зажигалки и другие источники открытого огня в непосредственной близости от автомобиля.
- Во время заправки топливом запрещается пользоваться мобильными телефонами, портативными радиостанциями и другими устройствами, создающими электромагнитное излучение, способное вызвать искрообразование.
- Следите за тем, чтобы топливо не проливалось на лакокрасочное покрытие кузова, элементы колесных арок и шины автомобиля.
- Неукоснительно соблюдайте все правила техники безопасности, установленные для заправочных станций и регламентирующие обращение с легковоспламеняющимися жидкостями.
- Правильно располагайте заправочный пистолет в горловине бака и используйте его в соответствии с инструкцией на заправочной колонке.
- Немедленно удаляйте любые следы пролитого топлива с поверхностей автомобиля при помощи специализированных средств во избежание повреждения лакокрасочного покрытия и резиновых элементов.
- При использовании топлива с добавлением биоэтанола убедитесь в его соответствии стандартам, рекомендованным производителем автомобиля, для предотвращения повреждения двигателя и топливной системы.
- Для замены допускается использовать только крышки заправочной горловины, соответствующие оригинальным спецификациям производителя автомобиля.

Notice

- В процессе откручивания крышки заправочной горловины возможно появление шипящего звука, вызванного выравниванием давления паров топлива в баке с атмосферным давлением. Рекомендуется дождаться полного прекращения звука перед дальнейшими действиями.
- В случае обледенения области вокруг лючка топливного бака в зимний период допускается аккуратное постукивание для разрушения ледяного слоя перед попыткой открытия.

Порядок закрытия лючка топливного бака

1. После завершения заправки возьмите крышку заправочной горловины с держателя и установите ее на горловину бака.
2. Плотно закрутите крышку по часовой стрелке, прилагая умеренное усилие, до трех последовательных четких щелчков, свидетельствующих о ее правильной посадке и герметизации.
3. Закройте лючок топливного бака, нажав на его внешний край до характерного щелчка фиксатора.

Warning

- После завершения заправки и перед закрытием крышки визуально проверьте чистоту ее уплотнительного кольца и посадочной поверхности на горловине бака. При наличии загрязнений устранили их.
- Перед началом движения обязательно убедитесь в полном и надежном закрытии лючка топливного бака, а также в том, что он зафиксирован в закрытом положении. Неполное закрытие или неправильная фиксация лючка могут привести к его самопроизвольному открытию во время движения, создавая аварийную ситуацию и потенциально приводя к повреждению автомобиля.

Капот

Открытие капота

Рычаг управления замком капота расположен в нижней левой части приборной панели, в зоне расположения ног водителя.

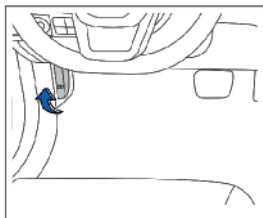

Последовательность действий для открытия капота:

1. Потяните на себя рычаг разблокировки капота, расположенный в салоне автомобиля. При этом вы должны услышать характерный щелчок, свидетельствующий о срабатывании основного замка капота.
2. Выйдите из автомобиля и подойдите к передней части автомобиля. Найдите вспомогательный предохранительный крюк, расположенный по центру под передним краем капота.
3. Поднимите капот достаточно высоко, чтобы иметь возможность зафиксировать его в полностью открытом положении с помощью штатной подпорной стойки.

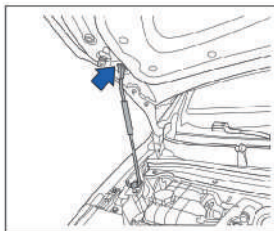

Warning

- Категорически запрещается активировать рычаг разблокировки капота во время движения автомобиля, так как это может привести к внезапному открытию капота и блокировке обзора.
- Перед проведением любых работ в подкапотном пространстве всегда убеждайтесь в надежной фиксации капота в открытом положении с использованием штатной подпорной стойки. Невыполнение этого требования может привести к самопроизвольному падению капота.

Закрытие капота

1. Возьмитесь за капот в области расположения подпорной стойки и приподнимите его достаточно для того, чтобы можно было освободить стойку из фиксирующего паза.
2. Снимите подпорную стойку и закрепите ее в предназначенном для хранения месте на внутренней поверхности капота.
3. Медленно опустите капот, придерживая его за центральную часть переднего края.
4. На высоте примерно 25-30 см от полностью закрытого положения отпустите капот, позволив ему самостоятельно захлопнуться под собственным весом для надежной фиксации в основных замках.
5. После закрытия визуально проверьте равномерность прилегания капота по всему периметру и отсутствие щелей.

Warning

Перед в начале движения обязательно убедитесь в надежном закрытии и фиксации капота. Неплотно закрытый или незафиксированный капот может внезапно открыться во время движения, полностью перекрыв обзор через лобовое стекло и создав аварийную ситуацию, способную привести к дорожно-транспортному происшествию.

Электрическая дверь багажника

Если ваш автомобиль оснащен электрической дверью багажника, управление ее открытием или закрытием осуществляется с помощью переключателя ручки снаружи двери багажника, дистанционного ключа, переключателя двери багажника с левой стороны водителя и переключателя нижнего края двери багажника.

Warning

- Для транспортных средств, оборудованных системой электропривода багажника, не рекомендуется выполнять принудительное ручное закрытие.
- Перед инициацией операции закрытия необходимо убедиться в отсутствии верхних конечностей, головы и других частей тела в рабочей зоне перемещения дверной панели.
- В процессе закрытия следует избегать механического воздействия на поверхность заднего стекла.
- Наличие дополнительного оборудования на внешней поверхности багажника может привести к некорректной работе системы при открытии.
- При неполном открытии дверной панели существует вероятность ее самопроизвольного закрытия.
- Запрещается оставлять несовершеннолетних без присмотра вблизи открытого багажника или в салоне транспортного средства.
- Перед началом движения обязательно проконтролировать полное закрытие дверной системы багажника.
- Перевозка людей в багажном отделении во время движения транспортного средства категорически запрещена.
- При эксплуатации системы в условиях повышенной ветровой нагрузки требуется соблюдение особых мер предосторожности.

- Попытка ручного закрытия непосредственно после электрического открытия может встретить повышенное сопротивление механизма.
- Перед использованием системы необходимо визуально проверить отсутствие ледяных образований в зоне контакта дверной панели с кузовом.
- Наличие посторонних предметов значительной массы на поверхности багажника может привести к нарушению штатного функционирования электропривода.
- Запрещается приложение чрезмерных физических усилий к элементам системы во время выполнения операций.

⚠ Notice

- При нахождении дверной панели в открытом положении для инициирования процедуры закрытия достаточно приложить умеренное усилие в направлении закрытия.
- Перед активацией любой операции рекомендуется визуально оценить окружающее пространство на предмет наличия потенциальных препятствий.
- Перед выполнением открытия необходимо убедиться в наличии достаточного свободного пространства для безопасного перемещения дверной панели.
- В процессе выполнения моечных работ, полировки кузова или технического обслуживания дверь багажника должна находиться в закрытом положении.
- При обнаружении постороннего объекта в процессе электрического закрытия система автоматически прекращает движение и активирует реверсивный режим.
- При возникновении механического сопротивления во время открытия движение дверной панели автоматически приостанавливается.
- При многократном последовательном срабатывании защитного механизма система переходит в специальный режим работы.

- Работа электропривода сопровождается световой и звуковой индикацией.
- Снижение напряжения бортовой сети ниже номинального значения может повлиять на работоспособность системы.

Переключатель наружной ручки двери багажника

Для открытия двери багажника нажмите на переключатель, расположенный на наружной ручке. Убедитесь, что смарт-ключ находится в зоне действия системы

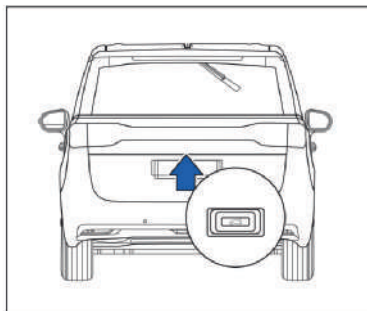

Использование ключа дистанционного управления

Для открытия или закрытия двери багажника нажмите соответствующую кнопку багажника на дистанционном ключе. Перед использованием убедитесь, что дистанционный ключ находится в зоне действия системы управления дверью багажника.

Для приостановки операции во время движения двери багажника нажмите любую кнопку на дистанционном ключе. Это позволит временно остановить процесс открытия или закрытия двери багажника.



Переключатель на панели водителя

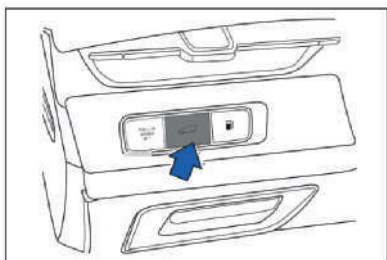

При положении пускового переключателя «OFF» кратковременно нажмите переключатель управления дверью багажника, расположенный на панели водителя, для открытия двери багажника.

При положении пускового переключателя «ON» кратковременное нажатие переключателя обеспечивает открытие двери багажника, а длительное нажатие переключателя активирует закрытие двери багажника с возможностью прерывания операции в любой момент.

ⓘ Notice

- Управление дверью багажника с помощью переключателя на панели водителя возможно только при отключенной охранной системе автомобиля и при неподвижном состоянии автомобиля.

Переключатели на нижней кромке двери багажника

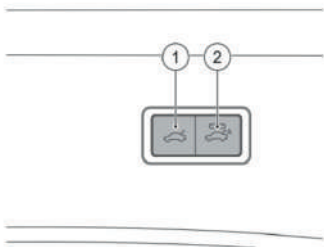

- ① Переключатель немедленного закрытия двери багажника
- ② Переключатель закрытия двери багажника с задержкой

Нажатие переключателя немедленного закрытия обеспечивает немедленное начало операции закрытия двери багажника.

Индикация переключателя закрытия с задержкой показывает готовность системы к работе в данном режиме. Активация переключателя закрытия с задержкой с последующим удалением ключа из зоны действия системы приводит к автоматическому закрытию двери багажника.

ⓘ Notice

- При использовании переключателя закрытия двери багажника с задержкой убедитесь, что дверь со стороны водителя полностью закрыта, а также что рычаг переключения передач находится в положении «Р».

Управление через дисплей центральной консоли



搜索	Поиск
车辆控制	Управление автомобилем
车窗车锁	Окна и блокировки
车灯	Фары
驾驶偏好	Режимы вождения
仪表偏好	Режимы панели приборов
连接	Подключение
电动尾门	Электрическая дверь багажника

车窗	Окно
天窗	Люк
遮阳帘	Солнцезащитный козырек
左滑门	Левая раздвижная дверь
右滑门	Правая раздвижная дверь

На дисплее центрального управления в интерфейсе **[Настройки] - [Управление автомобилем]** можно нажать **[Электрические двери багажника]** для управления открытием или закрытием двери багажника.

Функция доводчика двери багажника

Когда дверь багажника находится в открытом состоянии, для активации функции доводчика достаточно потянуть дверь вниз. При достижении определенного угла наклона система автоматически завершит операцию закрытия двери багажника.

Настройка угла открывания двери багажника

Для установки требуемого угла открывания двери багажника выполните следующие действия в указанной последовательности:

1. Вручную установите дверь багажника на нужную высоту открывания
2. Удерживайте переключатель немедленного закрытия более 3 секунд
3. Дождитесь, когда сигнальные огни мигнут 3 раза и звуковой сигнал прозвучит 3 раза

Альтернативный способ настройки доступен через дисплей центрального управления в разделе **[Настройки] – [Управление автомобилем] - Угол открытия электрической двери багажника** **Угол открытия электрической двери багажника**. В данном меню доступно 7 фиксированных положений угла открывания от 70% до 100% от максимального угла открывания двери багажника.

Сброс системы электропривода двери багажника

Сброс системы электропривода требуется в следующих случаях:

- После отсоединения аккумуляторной батареи автомобиля
- При значительном снижении напряжения аккумуляторной батареи
- При невозможности блокировки двери багажника при ручном закрытии

Процедура сброса системы электропривода выполняется в следующей последовательности:

1. Отсоедините аккумуляторную батарею на 30 секунд
2. Снова подключите аккумуляторную батарею к системе электропитания автомобиля
3. Закройте дверь багажника до полной блокировки замка

Warning

- При нарушении условий работы системы электропривода на приборной панели появится соответствующее сообщение «Система электропривода двери багажника временно недоступна».
- Условия восстановления работоспособности системы включают в себя скорость автомобиля не более 2 км/ч и отсутствие перегрузки системы электропривода.

Функция защиты от заземления

Электрическая дверь багажника оборудована системой защиты от заземления. При обнаружении препятствия во время операции закрытия двери багажника система автоматически прекращает движение и возвращает дверь в полностью открытое положение.

 Warning

- Запрещается проводить проверку работоспособности системы защиты от заземления путем преднамеренного размещения частей тела или посторонних предметов в зоне движения двери багажника.
- В положении, близком к полному закрытию двери багажника, функция защиты от заземления может функционировать не в полном объеме.

4 Система кондиционирования и мультимедийный комплекс

Система кондиционирования

Управление кондиционером

Система кондиционирования воздуха предназначена для нагрева, охлаждения и осушения воздуха в салоне транспортного средства. Максимальная эффективность работы системы достигается при закрытых стеклах и люке.

В режиме обогрева регулировка скорости вентилятора на повышенные значения возможна только после достижения охлаждающей жидкостью достаточной рабочей температуры (за исключением режима обдува стекол).

При работе системы кондиционирования в условиях повышенной влажности и высокой температуры окружающей среды на испарителе образуется конденсат, который стекает под автомобиль. Данное явление является нормальным и не свидетельствует о нарушении герметичности системы.

Автомобиль оборудован фильтром очистки воздуха, обеспечивающим удаление пыли и пыльцы из поступающего в салон воздуха.

Warning

- Запотевание стекол может оказывать влияние на безопасность управления транспортным средством, в связи с чем водителю необходимо ознакомиться с процедурой устранения запотевания.
- Для повышения эффективности охлаждения допускается кратковременная активация режима рециркуляции воздуха. Продолжительная работа в данном режиме может привести к ухудшению качества воздуха в салоне и снижению концентрации внимания водителя.
- В помещениях с недостаточной вентиляцией запрещается продолжительная работа системы кондиционирования на холостом ходу двигателя. Допускается кратковременное использование режима рециркуляции для предотвращения попадания выхлопных газов в салон.

Notice

- Во избежание снижения эффективности обогрева или охлаждения, а также предотвращения запотевания стекол, необходимо обеспечивать чистоту воздухозаборных отверстий в зоне ветрового стекла.
- В случае временного отключения обогрева сидений или обогрева заднего стекла системой управления энергопотреблением, функция будет автоматически восстановлена после стабилизации параметров электроснабжения.
- Заправка системы кондиционирования хладагентом и ремонт компонентов должны осуществляться квалифицированным персоналом авторизованного сервисного центра.
- При значительном нагреве салона в результате продолжительной стоянки на солнце рекомендуется предварительно проветрить салон, открыв окна, перед включением системы кондиционирования.

- Во избежание нарушения работоспособности системы необходимо предотвращать попадание посторонних предметов в вентиляционные отверстия.
- Образование конденсата и появление воды под автомобилем при работе системы кондиционирования является нормальным явлением эксплуатации.

Панель управления кондиционером переднего ряда

Панель управления кондиционером

- При нахождении дверной панели в открытом положении для



Интерфейс дисплея центрального управления



空调	Кондиционер
座椅	Сиденье
智控	Интеллектуальное управление
同步	Синхронизация
自动	Автоматический режим
切换至后排	Задний ряд

1. Регулировка температуры в зоне водителя

Поднятие регулятора вверх увеличивает температуру кондиционера в зоне водителя, нажатие вниз уменьшает температуру. Автоматический кондиционер позволяет регулировать температуру в диапазоне от минимального значения LO (17°C) до максимального значения HI (32°C). Текущее значение температуры отображается на дисплее центрального управления.

2. Регулятор скорости вентиляции

Поднятие регулятора вверх увеличивает скорость вентиляции, нажатие вниз уменьшает скорость вентиляции. Минимальная скорость вентиляции соответствует 1 уровню, максимальная скорость вентиляции соответствует 8 уровням. Текущее значение скорости вентиляции отображается на дисплее центрального управления.

3. Ручка регулировки режима обдува

Переключатели вверх и вниз изменяют режим обдува скорости вентиляции. Режимы обдува последовательно меняются в следующем порядке: «обдув лиц» → «обдув лиц/ног» → «обдув ног» → «обдув ног/размораживание» → «размораживание». Текущий режим обдува отображается на дисплее центрального управления.

4. Ручка регулировки температуры переднего пассажира

Поднятие регулятора вверх увеличивает температуру кондиционера для переднего пассажира, нажатие вниз уменьшает температуру. Автоматический кондиционер позволяет регулировать температуру в диапазоне от минимального значения LO (17°C) до максимального значения HI (32°C). Текущее значение температуры отображается на дисплее центрального управления.

5. AUTO (автоматический кондиционер)

Нажатие этой кнопки переводит кондиционер в полностью автоматический режим работы. После установки температуры система автоматически регулирует скорость вентилятора, режим распределения воздуха и работу компрессора, включая выбор между режимом внутренней или наружной циркуляции воздуха. Повторное нажатие кнопки AUTO при горящем индикаторе AUTO не приводит к выходу из автоматического режима работы.

6. Размораживание/удаление запотевания переднего ветрового стекла

Нажмите эту кнопку, чтобы включить функцию удаления изморози и тумана с лобового стекла. Воздух направляется непосредственно на переднее ветровое стекло, при этом автоматически включается режим наружной циркуляции воздуха, автоматически активируется компрессор и автоматически увеличивается объем подаваемого воздуха.

7. Переключатель компрессора кондиционера

Нажмите эту кнопку, чтобы включить компрессор кондиционера. Включите этот переключатель, когда летом требуется охлаждение воздуха с помощью кондиционера.

8. Кнопка OFF

Нажмите эту кнопку, чтобы отключить систему кондиционирования воздуха. После отключения кондиционера индикатор кнопки OFF загорается.

9. Кнопка внутренней/внешней циркуляции

Нажмите эту кнопку для переключения между режимами циркуляции воздуха. При активации кнопки загорается соответствующий индикатор. На дисплее центрального управления отображаются разные значки в зависимости от выбранного режима.

Если отображается значок , это говорит о включении режима внешней циркуляции воздуха

Если отображается значок , это говорит о включении режима внутренней циркуляции воздуха

10. Кнопка максимального охлаждения

Нажмите эту кнопку для перехода в режим максимального охлаждения или выхода из него. В этом режиме устанавливается минимальная температура, включается компрессор, вентилятор переключается на максимальную скорость, а также активируется режим внутренней циркуляции воздуха. Нажмите кнопку еще раз, чтобы выйти из режима максимального охлаждения.

11. Кнопка заднего размораживания/обогрева зеркал заднего вида

Нажмите эту кнопку, чтобы включить функцию заднего размораживания и обогрева зеркал заднего вида. При повторном нажатии кнопки функция выключается.

12. Кнопка SYNC/синхронизации

Нажмите эту кнопку, чтобы синхронизировать температурные настройки в зоне водителя и переднего пассажира. В этот момент загорается соответствующий индикатор, обозначая активацию режима работы с одной температурной зоной.

13. Ползунок скорости потока воздуха

Перемещайте ползунок для изменения скорости потока воздуха. Минимальная скорость соответствует уровню 1, а максимальная скорость соответствует уровню 8. Также можно установить скорость потока воздуха на определенный уровень путем нажатия на соответствующее значение шкалы.

14. Кнопка очистки воздуха

Нажмите эту кнопку, чтобы активировать или деактивировать функцию очистки воздуха. При включении функции очистки воздуха индикатор кнопки загорается.

15. Ползунок температуры водителя

Проведите вверх или вниз ползунок регулировки температуры, чтобы быстро настроить температуру в зоне водителя. Также можно нажать на соответствующее значение температуры для установки нужного значения. Стрелки вверх и вниз также регулируют температуру, каждое нажатие уменьшает (стрелка вниз)





или увеличивает (стрелка вверх) температуру на 1°C.

16. Ползунок температуры для переднего пассажира

Проведите вверх или вниз ползунок регулировки температуры, чтобы быстро настроить температуру в зоне переднего пассажира. Также можно нажать на соответствующее значение температуры для установки нужного значения. Стрелки вверх и вниз также регулируют температуру, каждое нажатие уменьшает (стрелка вниз) или увеличивает (стрелка вверх) температуру на 1°C.

17. Область кнопок выбора режима подачи воздуха

Пользователь может нажимать на различные кнопки режима подачи воздуха для выбора нужного режима. При этом подсвеченная кнопка показывает активный режим подачи воздуха в данный момент.

Знак	Режим	Функция
	Обдув лица	Воздух из кондиционера полностью выдувается в верхнюю половину тела пассажира
	Обдув лица/ног	Воздух из кондиционера выдувается в верхнюю половину тела и пространство для ног пассажира
	Обдув ног	Воздух из кондиционера полностью выдувается в пространство для ног
	Размораживание/обдув ног	Воздух из кондиционера выдувается на переднее лобовое стекло и пространство для ног
	Размораживание/удаление запотевания	Воздух из кондиционера полностью выдувается на переднее лобовое стекло

18. Кнопка включения питания

Можно включить или выключить систему кондиционирования воздуха с помощью этой кнопки. После включения кондиционера индикатор кнопки питания загорается светло-голубым цветом.

19. Кнопка переключения управления на задние сиденья

При нажатии этой кнопки на дисплее центрального управления отобразятся интерфейсы управления кондиционером для задних сидений.

Выключатель управления кондиционером заднего ряда

Панель управления кондиционером

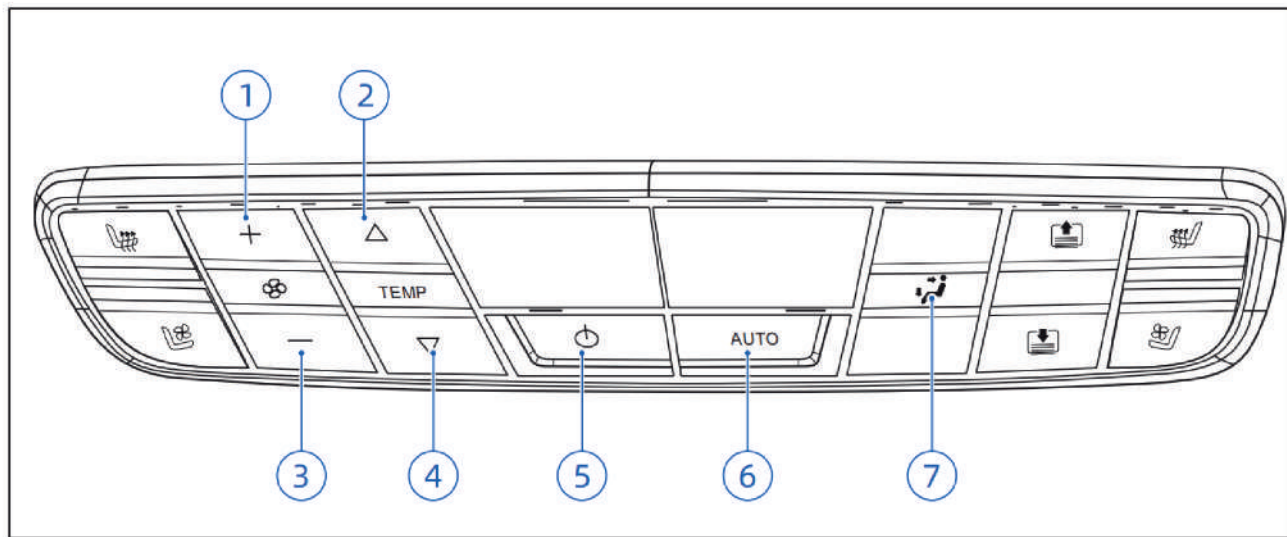

Интерфейс дисплея центрального управления



空调	Управление климатической установкой
座椅	Управление функциями сидений
智控	Доступ к настройкам комфорта
同步	Синхронизация температурных настроек
自动	Автоматический режим работы
切换至前排	Управление климатом передней зоны

1. Кнопка увеличения скорости потока воздуха заднего кондиционера

Нажмите эту кнопку, чтобы увеличить скорость вентиляции заднего кондиционера. Максимальный уровень скорости вентиляции соответствует 8 уровню.

2. Кнопка увеличения температуры заднего кондиционера

Нажмите эту кнопку для повышения температуры воздуха от заднего кондиционера. Максимальная температура кондиционера соответствует значению HI (32°C).

3. Кнопка уменьшения скорости вентиляции заднего кондиционера

Нажмите эту кнопку, чтобы уменьшить скорость вентиляции заднего кондиционера. Минимальный уровень скорости вентиляции соответствует 1 уровню.

4. Кнопка уменьшения температуры заднего кондиционера

Нажмите эту кнопку для снижения температуры воздуха от заднего кондиционера. Минимальная температура кондиционера соответствует значению LO (17°C).

5. Кнопка включения питания

Нажав эту кнопку, можно включить или выключить систему кондиционирования воздуха заднего ряда. После включения кондиционера индикатор кнопки загорается.

6. AUTO (автоматический режим)

Нажмите эту кнопку, чтобы включить полностью автоматический режим работы кондиционера заднего ряда. После установки температуры система автоматически настраивает скорость вентиляции, режим распределения воздуха и состояние компрессора. Повторное нажатие кнопки AUTO при горящем индикаторе AUTO не приводит к выходу из автоматического режима работы.

7. Кнопка режима обдува заднего кондиционера

Нажмите эту кнопку, чтобы выбрать соответствующий режим обдува. Система циклически переключается между режимами «Обдув лица», «Обдув лица/ног» и «Обдув ног».

10. Правый ползунок температуры

Проведите вверх или вниз ползунок регулировки температуры, чтобы быстро настроить температуру в правой части заднего ряда сидений. Также можно нажать на соответствующее значение температуры для установки нужного значения. Стрелки вверх и вниз также регулируют температуру, каждое нажатие уменьшает (стрелка вниз) или увеличивает (стрелка вверх) температуру на 1°C.

11. Режим обдува лица

В данном режиме воздух из кондиционера полностью выдувается в верхнюю половину тела пассажиров заднего ряда сидений.

12. Режим обдува лица/ног

В данном режиме воздух из кондиционера выдувается в верхнюю половину тела и пространство для ног пассажиров заднего ряда сидений.

13. Режим обдува ног

В данном режиме воздух из кондиционера полностью выдувается в пространство для ног пассажиров заднего ряда сидений.

14. Кнопка переключения переднего управления

Нажмите эту кнопку, и на дисплее центрального управления отобразится интерфейс управления передним кондиционером.

Управление кондиционером

Ниже описываются функции охлаждения, нагрева, размораживания, устранения запотевания и т.д.

Охлаждение

Максимальный холодный обдув (ручной)

В жаркое лето и при высокой температуре в автомобиле, для быстрого охлаждения выполняются следующие операции:

1. Немного открыть окно, чтобы горячий воздух из автомобиля мог рассеяться;
2. Нажмите кнопку максимального охлаждения «MAX A/C» (значок загорается), чтобы получить максимальный поток холодного воздуха.

Максимальный холодный ветер (AUTO)

Функция максимального охлаждения выполняется автоматически при установке температуры на минимальное значение «LO».

Обычный холодный обдув (ручной)

1. Отрегулируйте объем подаваемого воздуха до соответствующего уровня
2. Нажмите кнопку «A/C» и активируйте режим внутренней циркуляции (индикатор режима загорается)
3. Выберите режим обдува лица или режим обдува лица и ног (индикатор режима загорается)
4. Отрегулируйте температуру до низкого значения для получения холодного воздуха

Notice

В режиме обдува лица должен быть открыт хотя бы один дефлектор на приборной панели, иначе возможно образование инея на испарителе.

Нагрев

Максимальный теплый обдув (ручное управление)

1. Выключите кнопку «A/C» (индикатор кнопки гаснет)
2. Отрегулируйте объем подаваемого воздуха до максимального значения
3. Включите режим внутренней циркуляции воздуха
4. Выберите режим обдува ног (индикатор режима загорается)
5. Отрегулируйте температуру до максимального значения, чтобы получить теплый воздух

Максимальный теплый обдув (AUTO)

Функция максимального нагрева выполняется автоматически при установке температуры на максимальное значение «HI».

Обычный теплый ветер (ручное управление)

1. Выключите кнопку «A/C» (индикатор кнопки гаснет)
2. Отрегулируйте объем подаваемого воздуха до соответствующего уровня
3. Включите режим внутренней циркуляции воздуха
4. Выберите режим обдува ног или режим обдува лица и ног (индикатор режима загорается)
5. Отрегулируйте температуру до подходящего значения, чтобы получить теплый воздух

Автоматическое управление (АУТО)

1. Управление объемом воздуха

Объем воздуха в состоянии автоматического управления регулируется следующим образом:

- При установке температуры в положение «LO» объем воздуха соответствует 8 уровню
- При установке температуры в положение «HI» объем воздуха соответствует 7 уровню

2. Управление температурой обдува

Температура обдува автоматически управляется контроллером кондиционера:

- При установке температуры в положение «LO» температура воздуха является самой низкой
- При установке температуры в положение «HI» температура воздуха является самой высокой

3. Управление режимом обдува

Режим обдува в состоянии автоматического управления выбирается системой автоматически:

- При установке температуры в положение «LO» активируется режим обдува лица
- При установке температуры в положение «HI» активируется режим обдува ног

Размораживание и устранение запотевания зимой (ручное управление)

1. Отрегулируйте объем подаваемого воздуха до соответствующего уровня
2. Нажмите кнопку размораживания и удаления запотевания (индикатор загорается), чтобы включить режим наружной циркуляции воздуха
3. Отрегулируйте температуру до подходящего значения для получения теплого воздуха
4. Для быстрого размораживания или устранения запотевания установите объем воздуха на максимальный уровень, а температуру - на максимальное значение
5. Чтобы сохранить переднее ветровое стекло чистым и обеспечить подачу теплого воздуха к ногам, можно выбрать режим обдува ног и размораживания

Размораживание и удаление запотевания зимой (АUTO)

При активации режима АUTO в условиях необходимости размораживания система автоматически выполняет функцию размораживания.

При выполнении функции размораживания и удаления запотевания загорается индикатор соответствующего режима, включается наружная циркуляция воздуха, активируется компрессор кондиционера. Объем воздуха устанавливается на 5 уровень (если текущий объем воздуха меньше 5 уровня, он увеличивается до 5 уровня; если текущий объем воздуха равен или превышает 5 уровень, он не изменяется).

Удаление запотевания летом (ручной)

1. Отрегулируйте объем подаваемого воздуха до соответствующего уровня
2. Нажмите кнопки «А/С» и устранения запотевания (индикаторы загораются)
3. Отрегулируйте температуру до соответствующего низкого значения
4. Для быстрого устранения запотевания установите объем воздуха на максимальный уровень, а температуру - на минимальное значение

Удаление запотевания летом (АUTO)

При активации режима АUTO в условиях необходимости удаления запотевания система автоматически выполняет функцию удаления запотевания.

При выполнении функции удаления запотевания загорается индикатор соответствующего режима, включается наружная циркуляция воздуха, активируется компрессор кондиционера. Объем воздуха устанавливается на 5 уровень (если текущий объем воздуха меньше 5 уровня, он увеличивается до 5 уровня; если текущий объем воздуха равен или превышает 5 уровень, он не изменяется).

Warning

В условиях чрезвычайно влажного климата запрещено использование режима размораживания или режима обдува ног и размораживания при установке температуры в зоне низких значений.

Notice

- В случае, когда автомобиль был припаркован в жаркую погоду в течение длительного времени, после входа в автомобиль сначала откройте окна, чтобы горячий воздух в автомобиле мог рассеяться, затем закройте окна и включите кондиционер. Включение наружной циркуляции на некоторое время перед активацией внутренней циркуляции помогает сократить время охлаждения воздуха в автомобиле.
- Длительное использование режима внутренней циркуляции для охлаждения приводит к снижению качества воздуха внутри автомобиля. Рекомендуется на некоторое время переключиться на наружную циркуляцию или выключить кондиционер после того, как воздух внутри автомобиля станет прохладнее, и через некоторое время включить его снова.
- Зимой или при нерегулярном использовании кондиционера, через определенные промежутки времени включайте компрессор кондиционера на несколько минут, чтобы обеспечить циркуляцию смазочных материалов и поддерживать систему в оптимальном рабочем состоянии.
- При первом использовании системы кондиционирования в новом сезоне рекомендуется провести дезинфекцию и дезодорацию системы кондиционирования, так как в неработающей в течение длительного времени системе кондиционирования могут размножиться грибки и плесень, которые не только придают воздуху неприятный затхлый запах, но и наносят вред здоровью пассажиров автомобиля.

- После выключения кнопки кондиционера «А/С» летом рекомендуется оставить вентилятор работать в течение 1-2 минут, чтобы высушить конденсат на поверхности испарителя, и поддерживать систему кондиционирования воздуха в относительно сухом состоянии, что предотвращает или уменьшает размножение плесени.
- Обязательно выключайте кондиционер сразу после остановки двигателя, чтобы избежать автоматического запуска кондиционера в момент следующего запуска двигателя, что может увеличить нагрузку на двигатель.
- При парковке запрещается использовать кондиционер при плохой вентиляции и закрытых окнах, так как неполное сгорание топлива в цилиндрах при работе двигателя может привести к образованию высокой концентрации оксида углерода, которая в случае попадания в салон может привести к отравлению или даже гибели пассажиров.
- Периодически проверяйте состояние фильтрующего элемента кондиционера при проведении технического обслуживания автомобиля.

Информационно-развлекательная система

Информационно-развлекательная система автомобиля включает в себя различные функции, такие как Bluetooth-соединение, радиоприемник и другие мультимедийные возможности. Подробные инструкции по использованию информационно-развлекательной системы содержатся в отдельном руководстве по эксплуатации информационно-развлекательной системы.

5 Запуск и вождение

Период обкатки

Перед началом движения проверьте уровень моторного масла, давление в шинах, уровень охлаждающей жидкости и уровень омывающей жидкости ветрового стекла. В период обкатки нового автомобиля или после замены двигателя обратите внимание на следующее:

Шины

Особое внимание уделите первым 500 км пробега на новых шинах. В начале использования новые шины не обладают оптимальным сцеплением с дорогой, поэтому необходима обкатка для достижения наилучших характеристик сцепления.

Тормозные колодки

Тормозные колодки нового автомобиля не обеспечивают оптимальный тормозной эффект в течение первых 200 км пробега. Новые тормозные колодки должны пройти процесс обкатки для достижения оптимальных фрикционных характеристик. Для повышения эффективности торможения может потребоваться более сильное нажатие на педаль тормоза.

Notice

- Степень износа тормозных колодок и тормозных дисков зависит от условий эксплуатации автомобиля и стиля вождения водителя.
- В зависимости от скорости автомобиля, усилия торможения и условий окружающей среды при торможении может возникать шум, что является нормальным явлением.

Двигатель

Срок службы, надежность и экономичность двигателя в значительной степени зависят от условий первоначальной обкатки. Поэтому новый двигатель перед нормальной эксплуатацией должен пройти процесс обкатки с постепенным увеличением нагрузки, начиная с режима холостого хода, для обеспечения правильной притирки трущихся пар.

⚠ Notice

- Во время движения не допускайте длительной работы двигателя на высоких оборотах холостого хода. Не превышайте частоту вращения двигателя 4000 об/мин. Не оставляйте двигатель работать на холостом ходу более 3 минут за один раз.
- В период обкатки трогайтесь с места плавно. За исключением чрезвычайных ситуаций, избегайте экстренного торможения, чтобы тормозная система функционировала в нормальном режиме.
- В течение первых 1000 км пробега избегайте буксировки прицепа или другого транспортного средства.
- Избегайте поддержания постоянной скорости в течение длительного времени. Автомобиль в период обкатки лучше проходит через различные режимы работы двигателя для его полной обкатки.
- Во время обкатки следите за рабочим состоянием различных систем двигателя. При обнаружении неисправности или аномалии сначала устраните ее, а затем продолжайте обкатку.

Меры предосторожности при запуске и вождении

Движение по плохим дорогам

Перед движением

1. Заранее планируйте маршрут и старайтесь избегать участков с плохим дорожным покрытием.
2. Если движения по плохим дорогам избежать невозможно, двигайтесь только по тем участкам, которые соответствуют конструкции автомобиля и вашим навыкам вождения, и не рискуйте.
3. Во избежание смещения груза разместите и надежно закрепите багаж и другие предметы в багажном отделении.

Во время движения

1. При движении по плохим дорогам требуется особая осторожность и предусмотрительность. Слишком высокая скорость и неаккуратное вождение могут привести к повреждению автомобиля и травмам.
2. Убедитесь, что ваша скорость соответствует дорожным условиям, рельефу местности, дорожной обстановке и погодным условиям. При движении по незнакомой местности необходимо двигаться с медленной и безопасной скоростью.
3. Двигайтесь по дорогам, где движение разрешено правилами дорожного движения.
4. Будьте осторожны и избегайте участков дороги с глубокими ухабами, чтобы не повредить днище автомобиля.

После движения

1. После движения по плохим дорогам удалите ветки и другие посторонние предметы, прилипшие к решетке радиатора, днищу и колесам. Особое внимание следует уделить удалению посторонних предметов, например камней, попавших в протектор шины.
2. Очистите кузов и защитные элементы днища автомобиля и проверьте наличие повреждений автомобиля.
3. Очистите загрязненные стеклоподъемники, фары, задние фонари и номерной знак.
4. Выполните проверку эффективности работы тормозной системы (особенно после движения по водным преградам).

Вождение после употребления алкоголя или принятия лекарств



- Не управляйте автомобилем после употребления алкогольных напитков. Вождение в состоянии алкогольного опьянения опасно, и даже небольшое количество алкоголя может оказать негативное влияние на реакцию, чувства и оценку ситуации водителем, что может привести к серьезной аварии. В большинстве регионов вождение в состоянии алкогольного опьянения является правонарушением.
- Вождение автомобиля после приема лекарственных препаратов так же опасно, как и вождение после употребления алкоголя, а в некоторых случаях даже опаснее. Некоторые лекарственные препараты могут снижать скорость реакции человека, поэтому перед вождением проконсультируйтесь с соответствующим медицинским работником.

Выхлопные газы (CO)

Warning

- Не вдыхайте выхлопные газы. Выхлопные газы содержат бесцветный и не обладающий запахом угарный газ, который вреден для организма человека, а его чрезмерное вдыхание может привести к коме или даже смерти.
- Используйте неэтилированный бензин и соответствующее моторное масло при необходимости.
- Если есть подозрение, что в салон автомобиля попадают выхлопные газы, двигайтесь с открытыми окнами и немедленно проверьте автомобиль.
- Не запускайте двигатель в закрытом помещении на длительное время (например, в гараже).
- Не оставляйте двигатель работающим на длительное время при остановке автомобиля.
- Во время движения закрывайте багажник, иначе выхлопные газы могут попасть в салон автомобиля. Если необходимо управлять автомобилем с открытым багажником, соблюдайте следующие меры предосторожности:
 - Откройте все окна
 - Включите режим внешней циркуляции кондиционера и установите регулятор скорости вращения вентилятора на максимум для циркуляции воздуха
 - Если автомобиль дооборудован специальным оборудованием или другими устройствами для развлекательных функций или других назначений, следуйте рекомендациям производителя, чтобы предотвратить попадание угарного газа в автомобиль. (Другие виды оборудования, такие как плиты, холодильники, обогреватели и т.д., также могут выделять угарный газ)

Обратитесь в авторизованный центр послепродажного обслуживания для проверки выхлопной системы и кузова в следующих случаях:

- В салон попадают выхлопные газы
- В выхлопной системе присутствует нехарактерный шум
- Обнаружено повреждение выхлопной системы, шасси или задней части автомобиля

Трехкомпонентный каталитический нейтрализатор

Трехкомпонентный каталитический нейтрализатор представляет собой устройство для ограничения выбросов, устанавливаемое в выхлопной системе. Выхлопные газы подвергаются химическим реакциям при высокой температуре в трехкомпонентном каталитическом нейтрализаторе, что способствует снижению загрязнения окружающей среды.

Warning

- Пропуски зажигания в двигателе, снижение мощности или вибрация могут привести к серьезному повреждению трехкомпонентного каталитического нейтрализатора.
- Не используйте этилированный бензин. Присадки в этилированном бензине могут повредить трехкомпонентный каталитический нейтрализатор.

Запуск автомобиля

Меры предосторожности при запуске автомобиля

Перед входом в автомобиль проверьте состояние автомобиля и окружающую обстановку. Перед началом движения убедитесь в выполнении следующих пунктов:

- Убедитесь, что все стекла, наружные зеркала и внешние световые приборы чистые
- Проверьте состояние и давление в шинах
- Проверьте отсутствие подтеканий технических жидкостей под автомобилем
- При движении задним ходом убедитесь в отсутствии препятствий позади автомобиля
- Регулярно проверяйте уровень рабочих жидкостей: моторного масла, охлаждающей жидкости, тормозной жидкости, омывающей жидкости и других

Меры предосторожности перед запуском двигателя

- Закройте и заблокируйте все двери
- Убедитесь, что предметы в местах хранения, груз в багажном отделении и багаж надежно закреплены
- Убедитесь, что обзор через все стекла автомобиля не ограничен
- Отрегулируйте внутреннее и наружные зеркала заднего вида в правильное положение
- Отрегулируйте сиденье в удобное положение, обеспечивающее доступ ко всем органам управления
- Водитель и пассажиры должны быть пристегнуты ремнями безопасности
- Убедитесь, что все световые приборы автомобиля работают нормально
- Проверьте показания всех контрольных приборов
- Проверьте работу сигнальных ламп при переводе пускового переключателя в положение «ON»
- Проверьте соответствие давления в шинах рекомендуемым значениям

- Проверьте достаточность уровня топлива и заряда аккумулятора, заранее спланируйте маршрут движения
- При перевозке детей обязательно используйте соответствующие детские удерживающие устройства
- Лекарственные препараты, алкоголь или наркотики могут снижать скорость реакции; не управляйте автомобилем при ослабленной реакции

 Warning

- Для обеспечения безопасной эксплуатации автомобиля перед началом движения убедитесь, что вы хорошо знакомы с автомобилем и его оборудованием.
- Всегда надевайте подходящую обувь при управлении автомобилем. Неподходящая обувь (на высоких каблуках, лыжные ботинки, сандалии и т.д.) может затруднить управление автомобилем.

Пусковой переключатель

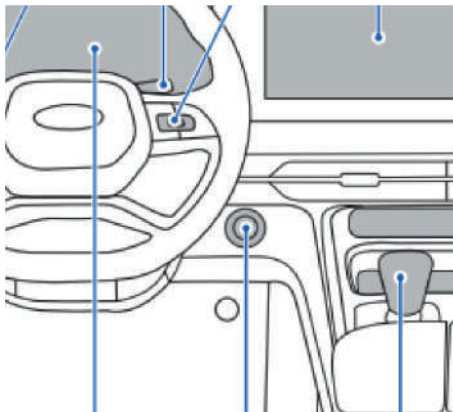

Когда смарт ключ находится в зоне обнаружения внутри автомобиля, водитель может запустить автомобиль нажатием кнопочного пускового переключателя, не доставая ключ из кармана или сумки.

Перед нажатием кнопочного пускового переключателя убедитесь, что селектор трансмиссии находится в положении «Р».

Warning

- При управлении автомобилем обязательно имейте при себе смарт-ключ.
- Не размещайте смарт-ключ на приборной панели, полу, комбинации приборов, в бардачке или на заднем сиденье. В противном случае двигатель может не запуститься.
- Если аккумуляторная батарея автомобиля разряжена, переключение пускового переключателя из положения «LOCK» невозможно, и если активирована блокировка рулевого управления, повернуть рулевое колесо также невозможно.

- Не запускайте двигатель в закрытом помещении или в непроветриваемом месте. Окись углерода, выделяемая автомобилями, - это бесцветный газ без запаха, который может вызвать серьезное отравление и даже смерть.
- Не запускайте автомобиль с нажатой педалью акселератора, в противном случае автомобиль может начать неожиданное движение, что может привести к аварии.
- Не запускайте автомобиль путем буксировки или толкания, в противном случае несгоревшее топливо может попасть в каталитический нейтрализатор и повредить его.
- Не нажимайте кнопочный выключатель запуска во время движения автомобиля. В противном случае рулевое колесо может заблокироваться, что может привести к потере контроля над автомобилем и серьезным травмам.
- Во избежание разряда аккумуляторной батареи не оставляйте пусковой переключатель в положениях «ACC» или «ON» на длительное время.

Переключение положения пускового переключателя

При отсутствии нажатия на педаль тормоза нажмите на пусковой переключатель для изменения его положения в следующей последовательности:

Нажатие один раз переключает в «ACC», два раза - в «ON», три раза - в «OFF», четыре раза - возврат в «ACC».

При нажатой педали тормоза индикатор кнопки загорается зеленым цветом, что означает возможность запуска автомобиля. Нажатие пускового переключателя один раз переключает в положение «ON», два раза - в положение «OFF».

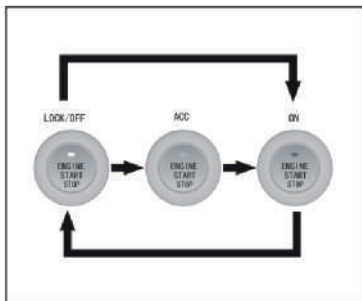

Пусковой переключатель возвращается из положения «OFF» в положение «LOCK» при открытии или закрытии двери.

Функции каждого положения пускового переключателя:

Местоположение	Описание	Цвет индикатора
LOCK	Рулевое колесо заблокировано, все системы автомобиля отключены, все электрические потребители недоступны	Не горит
ACC	Рулевое колесо разблокировано, доступны некоторые электрические компоненты	Янтарный
ON	Питание подано на все системы автомобиля, все электрические компоненты доступны	Зеленый
OFF	Рулевое колесо не заблокировано, все системы автомобиля обесточены, все электрические потребители недоступны	Погасание

Запуск автомобиля

Перед запуском убедитесь, что ключ находится при вас, и выполните следующие действия:

1. Перед запуском двигателя установите селектор трансмиссии в положение «Р» или «N»
2. Индикатор загорится зеленым цветом при нажатии на педаль тормоза
3. Когда смарт-ключ находится в зоне обнаружения, нажмите пусковой переключатель для запуска автомобиля

Notice

- При следующих условиях функция «Запуск одним нажатием» может не работать должным образом, и на комбинации приборов появится сообщение «Ключ не обнаружен»:
 - Смарт-ключ не находится в автомобиле
 - Слишком низкий заряд аккумулятора смарт-ключа
 - Наличие поблизости объектов, испускающих сильные электромагнитные волны
 - Смарт-ключ соприкасается с металлическими предметами или покрыт ими
 - Смарт-ключ помещен в угол внутри автомобиля

Аварийный запуск

При установке селектора трансмиссии в положение Р и отключенном питании (OFF) удерживайте пусковой переключатель без нажатия на педаль тормоза около 15 секунд для аварийного запуска автомобиля.

Аварийное выключение

Для аварийного выключения двигателя удерживайте пусковой переключатель около 3 секунд или нажмите пусковой переключатель 3 раза подряд в течение 3 секунд.

Warning

- Во время движения усилитель рулевого управления будет отключен при аварийном выключении питания, в связи с этим управляйте автомобилем с повышенной осторожностью.

Вождение автомобиля

Осторожное вождение

Осторожное вождение является залогом безопасности и комфорта, поэтому рекомендуется вести автомобиль внимательно и ответственно.

- Всегда пристегивайтесь ремнем безопасности перед началом движения.
- Соблюдайте достаточную дистанцию до впереди идущего транспортного средства. Это связано с тем, что невозможно предугадать, когда впереди идущий автомобиль резко затормозит или совершит маневр.
- Водители должны быть сосредоточены на управлении автомобилем и быть готовы своевременно отреагировать на любую дорожную ситуацию. Любое отвлечение внимания может помешать нормальному управлению автомобилем и привести к аварии (например, разговор по телефону, чтение или поднятие предметов с пола).
- Избегайте опасного поведения, такого как превышение скорости, повороты на высокой скорости и резкие маневры.
- Не управляйте автомобилем при усталости или после употребления алкоголя. Не управляйте автомобилем после приема лекарств, вызывающих сонливость или снижающих скорость реакции.
- Если левое или правое колесо автомобиля съехало с основной проезжей части на обочину, следует выполнить следующие действия для безопасного возврата на дорогу:
 - 1) Сохраняйте спокойствие, не совершайте резких движений рулевым колесом.
 - 2) Не применяйте резкое торможение.
 - 3) Крепко удерживайте рулевое колесо обеими руками для обеспечения полного контроля над автомобилем.
 - 4) При необходимости плавно отпустите педаль акселератора и постепенно снижайте скорость.
 - 5) Снизив скорость, убедившись в безопасности, плавно верните автомобиль на проезжую часть.

- После преодоления водной преграды эффективность торможения может временно снизиться. Двигайтесь с безопасной скоростью и избегайте резких маневров. Несколько раз кратковременно нажмите на педаль тормоза в процессе движения для просушки тормозных дисков и восстановления нормальной эффективности торможения.

Педали автомобиля

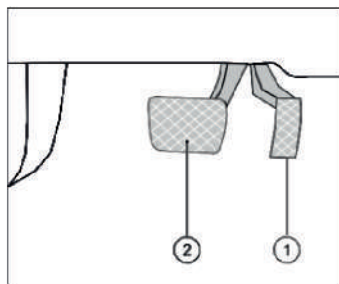

- ① Педаль акселератора (для увеличения скорости)
- ② Педаль тормоза (для снижения скорости или остановки)

Warning

- Посторонние предметы, находящиеся в пространстве для ног, могут помешать водителю нормально управлять педалями, что может привести к потере контроля над автомобилем и стать причиной серьезных травм или смерти!
- Не допускайте падения каких-либо предметов в пространство для ног водителя во время движения.
- Ходы педалей не должны блокироваться какими-либо предметами или напольными ковриками.

При использовании ковриков надежно закрепите их в пространстве для ног с помощью соответствующих крепежных элементов. Убедитесь, что они не мешают нормальной работе педалей.

- Не включайте передачу заднего хода при движении автомобиля вперед. В противном случае это может привести к повреждению трансмиссии.
- Неправильный выбор положения селектора трансмиссии может привести к потере контроля над автомобилем или серьезным травмам.

ⓘ Notice

- Не переключайте трансмиссию в нейтральное положение (N) при движении под уклон, это опасно.
- Во время движения плавно и постепенно нажимайте на педаль акселератора.
- Соблюдайте осторожность при движении по скользким дорогам, особенно при торможении, ускорении или переключении передач, так как резкое изменение нагрузки на двигатель на скользкой дороге может привести к пробуксовке колес и потере сцепления с дорогой, что делает автомобиль трудноуправляемым.

Описание положений селектора трансмиссии

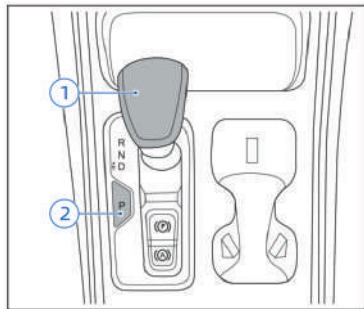

- ① Ручка переключения передач
- ② Стояночная передача (P)

Положение передачи	Название	Описание
Р	Стояночная передача	Для переключения в положение Р нажмите на ручку переключения передач. Данное положение используется при парковке транспортного средства и запуске двигателя. В положении Р коробка передач механически блокируется, что предотвращает самопроизвольное движение автомобиля.
R	Передача заднего хода	Передача R предназначена для движения автомобиля задним ходом. Перед переключением в положение R с других передач необходимо полностью остановить транспортное средство.
N	Нейтральная передача	Запуск двигателя возможен и в нейтральном положении, однако в целях обеспечения безопасности рекомендуется осуществлять запуск двигателя в положении Р. Нейтральное положение используется для работы двигателя на холостом ходу при кратковременных остановках.
D	Передача переднего хода	При установке рычага переключения передач в положение D автомобиль автоматически движется вперед.
M	Ручной режим (для бензиновой версии)	Режим М рекомендуется использовать при выполнении обгонов с ускорением или при движении по склонам. При движении по неровным поверхностям и уклонам рекомендуется использовать пониженные передачи в режиме М. Следует учитывать, что в ручном режиме двигатель обычно работает вне экономичной зоны, что приводит к увеличению расхода топлива.

Метод переключения передач

Перед началом движения транспортного средства необходимо нажать педаль тормоза. После запуска двигателя можно осуществлять операцию переключения передач.

В соответствии с текущим состоянием передачи и требованиями к переключению поворачивайте ручку переключения передач для выбора необходимого положения.

Warning

- Запрещается выбирать положение передачи «Р» или «R» до полной остановки автомобиля. Несоблюдение данного требования может привести к серьезным повреждениям коробки передач.
- При остановке транспортного средства не допускается замена стояночного тормоза передачей Р.

Включение передачи Р

Когда транспортное средство находится в неподвижном состоянии, для включения передачи Р необходимо нажать педаль тормоза и кнопку передачи Р.

Notice

- Автомобиль автоматически переключается на передачу Р при отстегивании ремня безопасности и открытии двери со стороны водителя, при условии, что скорость движения не превышает 2 км/ч.
- Для облегчения процедуры буксировки или толкания транспортного средства водителю рекомендуется переключиться в положение N при открытой двери или отстегнутом ремне безопасности с последующим закрытием двери.
- При подключении автомобиля к зарядному или разрядному устройству и скорости движения не более 2 км/ч осуществляется автоматическое переключение на передачу Р.
- После выключения двигателя транспортное средство автоматически переключается на передачу Р.

Включение передач D/R/N

Когда автомобиль неподвижен и находится на передаче «Р», для выбора необходимого положения следует нажать педаль тормоза и повернуть ручку переключения передач.

При нахождении на передаче «Р» для немедленного переключения на передачу «R» необходимо нажать педаль тормоза и непрерывно повернуть ручку против часовой стрелки.

Notice

- После завершения операции переключения передач следует убедиться в соответствии включенной передачи показаниям комбинации приборов.
- После запуска двигателя требуется переключить рычаг переключения передач в положение движения вперед (D), отпустить стояночный тормоз и педаль тормоза. В данном режиме транспортное средство может медленно двигаться вперед без нажатия на педаль акселератора.
- После запуска двигателя при переключении на заднюю передачу (R) и отпуске педали тормоза автомобиль может медленно двигаться назад; для увеличения скорости движения назад необходимо нажать на педаль акселератора.
- Информация о выбранной передаче отображается на панели переключения передач и в информационном центре приборной панели.

Переключение на М-передачу (бензиновая версия)

При нахождении рычага переключения передач в положении D изменение режима D/M осуществляется перемещением рычага влево и вправо. В режиме М ручное переключение передач производится перемещением рычага вперед или назад.

Notice

- В режиме М коробка переключения передач осуществляет повышение или понижение передачи только при приближении оборотов двигателя к максимальным или минимальным значениям. Ручное переключение передач должно производиться в соответствии с текущей скоростью движения для предотвращения работы двигателя на чрезмерно высоких оборотах.

Режимы вождения

Система предусматривает три режима движения: «Экономичный», «Стандартный» и «Спортивный». Переключатель режимов движения показан на иллюстрации. Последовательное нажатие на данный переключатель позволяет выбирать различные режимы движения.

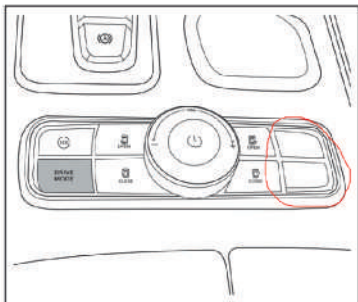

Экономный режим (ECO)

При активации режима «ECO» на приборной панели отображается соответствующий индикатор. В данном режиме реакция транспортного средства на нажатие педали акселератора замедляется, что способствует максимальной экономии топлива и увеличению запаса хода. Режим рекомендуется для движения на низких и средних скоростях.

Стандартный режим (NORMAL)

При активации режима «NORMAL» на приборной панели отображается соответствующий индикатор. В данном режиме обеспечивается умеренная реакция транспортного средства на нажатие педали акселератора, что создает комфортные условия движения при экономичном расходе топлива.

Режим движения (SPORT)

При активации режима «SPORT» на приборной панели отображается соответствующий индикатор. В данном режиме обеспечивается более быстрая реакция транспортного средства на нажатие педали акселератора при увеличенном расходе топлива. Режим рекомендуется для эксплуатации в дорожных условиях, требующих интенсивного разгона.

Режим «Снег»

Режим «снег» предназначен для движения транспортного средства по заснеженным и другим поверхностям с пониженным коэффициентом сцепления.

Эту функцию можно включить или выключить в меню **[Настройки] - [Предпочтения вождения] - [Режимы движения]** на дисплее центрального управления.

Система рулевого управления с усилителем

Электроусилитель рулевого управления

Система электроусилителя рулевого управления автоматически регулирует усилие на рулевом колесе в зависимости от скорости движения транспортного средства, угла поворота рулевого колеса и момента, прилагаемого к рулевому колесу в процессе движения. Это обеспечивает оптимальное усилие на руле и улучшает управляемость транспортного средства.

Notice

- Система электроусилителя рулевого управления функционирует только при работающей силовой установке транспортного средства.
- При остановке или движении на крайне низкой скорости происходит уменьшение усилия на рулевом колесе при повторном или продолжительном его повороте. Данная функция предназначена для предотвращения перегрева системы и защиты электроусилителя от повреждений. После снижения рабочей температуры система возвращается в нормальный режим функционирования.
- При снижении эффективности или неисправности усилителя рулевого управления требуется приложение большего усилия для поворота рулевого колеса, особенно при выполнении резких маневров и движении на низкой скорости.
- При быстром вращении рулевого колеса возможно возникновение звука трения. Данное явление не является неисправностью и не препятствует дальнейшей эксплуатации транспортного средства.

Регулировка режима усилителя рулевого управления

Различные водители могут иметь индивидуальные предпочтения относительно усилия на рулевом колесе. Выбор соответствующего режима работы усилителя рулевого управления может оказывать влияние на ходовые качества транспортного средства и повышать комфорт управления.

Система предусматривает три режима работы усилителя рулевого управления: «Комфорт», «Стандарт» и «Спорт». Переключение между режимами осуществляется через меню «**Настройки**» → «**Предпочтения вождения**» → «**Режим усилителя рулевого управления**» на дисплее центральной системы управления.

Notice

- При движении на высокой скорости, если отмечается излишняя легкость рулевого управления, рекомендуется установить спортивный режим усилителя рулевого управления.

Маневрирование в аварийной ситуации

В аварийной ситуации, когда недостаточно расстояния для полной остановки транспортного средства, маневр уклонения может быть более эффективным, чем торможение, для предотвращения столкновения с препятствиями или пешеходами. Например, при подъеме на склон и обнаружении припаркованного транспортного средства на полосе движения, при внезапном появлении другого автомобиля или при выходе пешехода из-за припаркованного автомобиля непосредственно перед вашим транспортным средством, следует использовать торможение для предотвращения столкновения, если позволяет дистанция. В случаях, когда тормозного пути недостаточно, необходимо выполнить маневр уклонения.

В подобных аварийных ситуациях транспортное средство демонстрирует повышенные маневренные характеристики. В первую очередь, следует нажать педаль тормоза. При угрозе столкновения рекомендуется максимально снизить скорость. Затем, в зависимости от доступного пространства, выполнить поворот направо или налево для объезда препятствия.

 Notice

- При выполнении аварийного маневра водитель должен располагать руки на рулевом колесе в положениях «9 часов» и «3 часа». Такое расположение рук способствует безопасному и быстрому повороту рулевого колеса. После объезда препятствия следует немедленно вернуть рулевое колесо в нейтральное положение.

Боковое скольжение (занос)

При возникновении бокового скольжения транспортное средство может утратить управляемость. Различают три типа бокового скольжения и соответствующие методы стабилизации:

1. **Боковое скольжение при торможении:** происходит блокировка колес. Транспортное средство оснащено антиблокировочной системой тормозов (ABS), которая предотвращает блокировку колес.
2. **Боковое скольжение при повороте:** возникает вследствие слишком резкого поворота рулевого колеса или избыточной поворачиваемости на вираже, приводя к пробуксовке колес и потере контроля. Наиболее эффективным методом стабилизации является плавное отпускание педали акселератора.
3. **Боковое скольжение при ускорении:** чрезмерное нажатие на педаль акселератора вызывает пробуксовку ведущих колес. Для устранения данного явления рекомендуется уменьшить нажатие на педаль акселератора.

 Warning

- Сцепление шин с дорожным покрытием снижается при наличии на поверхности воды, льда, снега, гравия или других посторонних предметов. В целях безопасности рекомендуется снизить скорость движения.
- При движении по скользким поверхностям следует избегать резких поворотов, интенсивных ускорений и экстренного торможения.

Рабочая тормозная система

Рабочая тормозная система включает в себя педаль тормоза и тормозные механизмы.

Основное функциональное назначение тормозной системы заключается в снижении скорости или полной остановке движущегося транспортного средства при нажатии на педаль тормоза, поддержании постоянной скорости при движении на спусках, а также удержании транспортного средства в неподвижном состоянии после остановки. При продолжительных стоянках рекомендуется использование стояночного тормоза.

Warning

- Необходимо обеспечить отсутствие посторонних предметов, препятствующих свободному доступу водителя к органам управления.
- Коврики в зоне расположения педалей должны быть надежно закреплены с помощью соответствующих фиксирующих элементов.
- Следует избегать резкого торможения при движении по скользким дорожным покрытиям. Резкое торможение может вызвать занос, боковое скольжение или полную потерю управляемости транспортным средством, что с высокой вероятностью приведет к дорожно-транспортному происшествию.
- Запрещается самостоятельная регулировка высоты педали тормоза и ремонт компонентов тормозной системы. Несоблюдение данного требования может негативно отразиться на эффективности торможения и привести к серьезным авариям и травматизму. При необходимости регулировочных работ обратитесь в авторизованный сервисный центр.

Комфортная остановка CST

Система комфортной остановки предназначена для удовлетворения требований водителя к торможению за счет уменьшения продольных колебаний кузова при остановке транспортного средства, тем самым повышая комфортность процесса торможения.

Активация и деактивация данной функции осуществляется через меню **«Настройки»** → **«Предпочтения вождения»** → **«Настройки торможения»** на дисплее центральной системы управления.

Индикация износа тормозных колодок

При достижении тормозными колодками предельного значения износа во время нажатия на педаль тормоза возникает высокочастотный скрежещущий звук, и на комбинации приборов активируется сигнальный индикатор (🚗) износа тормозных колодок. В данном случае необходимо в кратчайшие сроки обратиться в авторизованный сервисный центр для проведения диагностики и замены тормозных колодок.

Соответствующие параметры рабочей тормозной системы

Классификация		Параметры
Педаль тормоза	Свободный ход (мм)	3-8
Передний тормозной диск	Номинальная толщина (мм)	15,5
	Предел износа (мм)	7,5
Задний тормозной диск	Номинальная толщина (мм)	15,5
	Предельная толщина износа (мм)	8

Warning

- Категорически запрещается самостоятельная регулировка высоты педали тормоза и ремонт компонентов тормозной системы. Несанкционированное вмешательство может снизить эффективность торможения транспортного средства, что приведет к серьезным авариям и травмам. Все регулировочные работы должны выполняться в авторизованном сервисном центре.

Notice

- При определенных условиях эксплуатации и климатических факторах во время торможения могут возникать незначительные скрипы, резкие звуки или другие шумы. Данные явления считаются нормальными и не влияют на работоспособность тормозной системы.

Вспомогательные системы торможения

В состав вспомогательных систем торможения входят система электронного контроля устойчивости (ESC), антиблокировочная система тормозов (ABS), система помощи при спуске (HDC), противобуксовочная система (TCS), система помощи при трогании на подъеме (HAC), система гидравлического ассистента торможения (HBA), система приоритета тормозов (BOS), система электронного распределения тормозных усилий (EBD) и другие. Комплектация системами может варьироваться в зависимости от модификации транспортного средства. Рекомендуется уточнять комплектацию для конкретной модели.

Вспомогательные системы торможения функционируют при работающем двигателе, что способствует повышению активной безопасности.

Warning

- Следует убедиться в отсутствии посторонних предметов, ограничивающих доступ к органам управления, и надежно закрепить напольные коврики с использованием соответствующих фиксаторов.
- Эксплуатация транспортного средства на высоких скоростях по заснеженным, обледенелым и скользким дорожным покрытиям может привести к потере контроля над транспортным средством и причинению серьезных травм водителю и пассажирам.
- Необходимо выбирать скоростной режим и манеру вождения в соответствии с условиями видимости, погодными факторами, состоянием дорожного покрытия и интенсивностью движения. Не следует использовать дополнительные функции безопасности, предоставляемые вспомогательными системами торможения, в качестве основания для рискованного стиля вождения.

- Вспомогательные системы торможения не могут преодолевать законы физики. Даже при оснащении транспортного средства системами ESC и другими электронными ассистентами, движение по мокрому дорожному покрытию сохраняет определенные риски.
- При движении с высокой скоростью по мокрой дороге может возникнуть явление аквапланирования, при котором колеса теряют контакт с дорожным покрытием. В такой ситуации транспортное средство утрачивает способность к эффективному торможению и маневрированию, что может привести к потере управления.
- Эффективность работы вспомогательных систем торможения снижается при недостаточной дистанции до впереди движущегося транспортного средства или при несоответствии скорости движения дорожным условиям.
- Несмотря на то, что вспомогательные системы торможения способны оказывать существенную помощь водителю при управлении транспортным средством в различных условиях, следует помнить, что устойчивость автомобиля напрямую зависит от коэффициента сцепления шин с дорожным покрытием.
- При нажатии педали акселератора во время движения по мокрому или обледенелому дорожному покрытию необходимо соблюдать повышенную осторожность. Даже при активированных вспомогательных системах торможения не исключена возможность пробуксовки колес и потери управляемости транспортным средством.

Система электронного контроля устойчивости (ESC)

При определенных условиях движения система ESC может осуществлять selective торможение отдельных колес, эффективно снижая риск возникновения бокового скольжения автомобиля и повышая устойчивость движения. Система ESC распознает экстремальные условия движения, такие как избыточная или недостаточная поворачиваемость, и поддерживает устойчивость автомобиля, применяя торможение к соответствующим колесам или снижая крутящий момент двигателя.

Вспомогательная функция ESC не может преодолевать физические законы. Следует понимать, что ESC не может работать эффективно при любых условиях движения и помогать водителю поддерживать автомобиль в стабильном состоянии. Например, ESC не функционирует должным образом при движении по дорогам с резкими изменениями качества покрытия. Движение по дорогам с водяной пленкой может привести к аквапланированию, и система ESC не может адекватно воспринимать дорожные условия в такой ситуации. Когда автомобиль быстро проходит повороты, особенно на извилистых дорогах, система ESC не всегда справляется со сложными условиями движения так же эффективно, как на низких скоростях.

Своевременно регулируйте скорость и стиль вождения в зависимости от видимости, погодных, дорожных и транспортных условий. Система ESC не может преодолеть законы физики и улучшить коэффициент сцепления или удержат автомобиль в нормальной полосе движения при отклонении от полосы из-за ошибок водителя. Система ESC может улучшить устойчивость автомобиля только в контролируемом диапазоне, а в экстремальных условиях движения помогает водителю направлять автомобиль в нужном направлении в соответствии с намерениями управления.

Переключатель ESC находится в меню **«Настройки»** → **«Предпочтения вождения»** → **«Настройки тормоза»** на дисплее центрального управления.

Во время движения система ESC должна быть всегда включена. Когда ESC работает, индикатор на комбинации приборов  мигает. При этом будьте особенно осторожны.

В особых случаях выключить ESC, нажав кнопку ESC OFF:

- Если автомобиль оборудован цепями противоскольжения для движения
- При движении по дорогам с глубоким снегом или по рыхлому покрытию
- Когда автомобиль застрял и его необходимо раскачивать вперед-назад

После завершения вышеуказанных ситуаций следует немедленно снова включить ESC.

Антиблокировочная система тормозов (ABS)

Антиблокировочная система тормозов (ABS) — это передовая электронная система торможения, которая помогает предотвратить скольжение и потерю контроля над автомобилем. Данная система позволяет сохранить определенную способность к маневрированию при экстренном торможении и обеспечивает максимальную эффективность торможения на скользких дорогах. Однако ABS не может предотвратить аварию, вызванную неосторожным или опасным вождением. Не следует полагать, что ABS сократит тормозной путь при любых обстоятельствах — при торможении на гравийных, заснеженных, обледенелых или скользких дорогах тормозной путь может быть длиннее, чем при использовании обычной тормозной системы.

Если колеса имеют тенденцию к блокировке, ABS будет многократно регулировать давление в тормозной системе. При этом будет ощущаться пульсация педали тормоза, сопровождаемая характерным звуком. Это нормальное явление, указывающее на то, что ABS работает корректно.

Руководство по использованию системы:

1. Сильно и непрерывно нажмите на педаль тормоза, не отпуская ее и не уменьшая усилие.
2. Не допускается прерывистое нажатие на педаль тормоза (торможение "в несколько приемов").
3. При необходимости осуществляйте маневрирование автомобилем.
4. ABS автоматически отключается при отпускании педали тормоза или уменьшении усилия на педали.

Система помощи при спуске с крутых склонов (HDC)

Система помощи при спуске с крутых склонов (HDC) может автоматически поддерживать торможение автомобиля при спуске, обеспечивая водителю возможность плавного и безопасного преодоления крутых склонов.

Эту функцию можно активировать или деактивировать в меню **«Настройки»** → **«Предпочтения вождения»** → **«Настройки торможения»** на дисплее центрального управления.

При включении питания в положение «ON» функция HDC активируется, и на панели приборов загорается белый индикатор .

При скорости движения в диапазоне 8-35 км/ч система HDC активируется, и на панели приборов загорается зеленый индикатор .

Если в системе HDC происходит ошибка, на приборе загорается красный индикатор .

Notice

Если скорость автомобиля меньше 8 км/час или превышает 35 км/час, система HDC автоматически отключается.

При включении HDC скорость можно регулировать, нажимая на педаль тормоза или акселератора. В этот момент функция HDC временно отключается и автоматически включается после отпускания педали.

Warning

- Функция HDC выполняет только вспомогательную роль. Водитель несет полную ответственность за безопасность автомобиля и должен постоянно контролировать дорожную обстановку.
- При чрезмерной крутизне склона HDC может не поддерживать равномерную скорость движения. В этом случае регулируйте скорость нажатием педали тормоза.

Система распределения тормозных усилий (EBD)

При торможении автомобиля система EBD автоматически регулирует соотношение распределения тормозного усилия между передними и задними колесами, что позволяет избежать неравномерного распределения тормозных сил и тем самым повысить эффективность торможения. EBD может работать совместно с ABS для улучшения стабильности торможения и обеспечения плавности движения автомобиля.

Противобуксовочная система (TCS)

TCS контролирует состояние каждого колеса с помощью сигналов датчиков скорости вращения и, при обнаружении пробуксовки ведущих колес, немедленно вмешивается в работу пробуксовывающего колеса через тормозную систему, одновременно регулируя работу системы управления двигателем для ограничения пробуксовки. В неблагоприятных дорожных условиях TCS облегчает трогание с места, ускорение и движение на подъеме.

Система помощи при трогании на подъеме (HAC)

Система помощи при трогании на подъеме (HAC) позволяет автомобилю продолжать удерживать тормозное усилие в течение нескольких секунд после переноса ноги с педали тормоза на педаль акселератора при старте на подъеме без использования стояночного тормоза, предотвращая откатывание назад. Это помогает водителю комфортно управлять педалями для плавного начала движения.

Функция помощи при старте на подъеме автоматически отключается при выполнении любого из следующих условий:

- Время работы функции помощи при старте на подъеме достигает 2 секунд
- Автомобиль развивает достаточный крутящий момент для предотвращения откатывания

Гидравлическая система помощи при торможении (НВА)

Гидравлическая система помощи при торможении (НВА) функционирует при работающей силовой системе. Система НВА может эффективно сократить тормозной путь. Когда водитель в аварийной ситуации быстро нажимает на педаль тормоза, НВА оперативно увеличивает тормозное давление до максимального уровня, эффективно и быстро активируя ABS, тем самым сокращая тормозной путь.

В этот момент не следует уменьшать усилие на педали тормоза. Отпускание педали тормоза или уменьшение усилия на педали приводит к автоматическому отключению гидравлической системы помощи при торможении (НВА).

Система приоритета тормозов (BOS)

Система приоритета тормозов позволяет водителю остановить автомобиль нажатием на педаль тормоза даже при нажатой педали акселератора и полностью открытой дроссельной заслонке. Система автоматически переводит работу двигателя на режим холостого хода при обнаружении попытки водителя осуществить торможение, обеспечивая приоритет тормозной системы.

Стояночная тормозная система

Warning

- Запрещается парковать и оставлять автомобиль на легковоспламеняющихся материалах, таких как сено, бумага или ветошь. Нагретые элементы выхлопной системы могут вызвать возгорание при контакте с горючими материалами.
- Категорически запрещается оставлять автомобиль с работающим двигателем без присмотра.
- Запрещается оставлять детей в автомобиле без присмотра. Дети могут случайно активировать органы управления, что может привести к серьезной аварии.
- Во избежание риска получения травм или смертельного исхода в результате непреднамеренного управления автомобилем или его системами не оставляйте детей, лиц, нуждающихся в уходе, или домашних животных в автомобиле без присмотра.
- Запрещается движение автомобиля при включенном стояночном тормозе, так как это может привести к перегреву и выходу из строя тормозной системы.
- Не используйте зону перед кнопкой стояночного тормоза в качестве места для хранения мелких предметов. Мелкие предметы могут заблокировать или повредить кнопки управления.
- Температура выхлопных газов и элементов выхлопной системы высока. Не допускайте контакта людей, животных и легковоспламеняющихся материалов с компонентами выхлопной системы.

 Notice

- Во избежание самопроизвольного движения автомобиля при остановке сначала включите стояночный тормоз, затем отпустите педаль тормоза.
- При движении на парковке соблюдайте осторожность и обращайтесь внимание на выступающие бордюры или низкие столбики. Такие препятствия могут повредить бамперы и другие компоненты автомобиля при парковке.
- Стояночный тормоз и стояночная передача Р являются разными системами. Стояночный тормоз воздействует на колеса, а стояночная передача блокирует коробку передач.
- Кратковременную остановку можно осуществлять с включенным стояночным тормозом без переключения на передачу Р.
- При длительной стоянке переключитесь на положение Р — после остановки двигателя автомобиль автоматически удерживается на месте.
- При включении и выключении стояночного тормоза могут возникать шумы, что является нормальным явлением и не свидетельствует о неисправности системы.

Электронная стояночная тормозная система (EPB)

Положение выключателя электронного стояночного тормоза показано на рисунке.

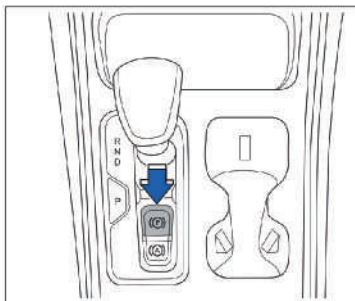

Процедура ручного включения стояночного тормоза

1. Остановите автомобиль на подходящем участке дороги.
2. Нажмите на педаль тормоза до полной остановки автомобиля.
3. Плавно потяните вверх выключатель электронного стояночного тормоза — на комбинации приборов загорится индикатор работы электронного стояночного тормоза (EPB)  красного цвета, что свидетельствует о включении стояночного тормоза.

Warning

- Перед включением стояночного тормоза убедитесь, что автомобиль полностью остановлен.

Автоматическое включение стояночного тормоза при заглохании автомобиля

Электронный стояночный тормоз автоматически включается при остановке и заглохании двигателя.

Процедура ручного выключения стояночного тормоза

1. При неподвижном автомобиле нажмите и удерживайте педаль тормоза.
2. Кратковременно нажмите на выключатель электронного стояночного тормоза — индикатор EPB на комбинации приборов погаснет, что свидетельствует о выключении стояночного тормоза.

Автоматическое выключение стояночного тормоза при ускорении

При пристегнутом ремне безопасности, закрытой двери и работающем двигателе, когда автомобиль находится в режиме остановки и на приборной панели горит индикатор EPB, переключите передачу с "P" на D/R и нажмите на педаль акселератора для начала движения — EPB будет автоматически отключен.

Notice

- Водитель должен быть пристегнут ремнем безопасности и закрыть дверь со своей стороны для автоматического отключения электронного стояночного тормоза при начале движения.

Функция экстренного торможения

Функция экстренного торможения должна использоваться только в случае отказа основной тормозной системы и невозможности остановить автомобиль с помощью педали тормоза.

При непрерывном поднятии выключателя электронного стояночного тормоза можно принудительно затормозить автомобиль с помощью стояночного тормоза. Отпускание выключателя прекращает экстренное торможение.

Warning

- Некорректное использование электронного стояночного тормоза может привести к аварии и серьезным травмам.
- Не включайте стояночный тормоз во время движения автомобиля, за исключением экстренных случаев. Поскольку стояночный тормоз воздействует только на задние колеса, тормозной путь значительно длиннее, чем при использовании рабочей тормозной системы.
- Если водитель не пристегнут ремнем безопасности, электронный стояночный тормоз не может быть отключен автоматически, а водитель не может отключить его вручную. Попытка тронуться с места в такой ситуации может привести к повреждению трансмиссии.
- Если коробка передач находится на передаче и двигатель работает, избегайте нажатия на педаль акселератора при работающем в моторном отсеке — автомобиль может начать движение даже при включенном стояночном тормозе.

Функция автоматического удержания (AUTO HOLD)

Функция автоматического удержания автоматически включает стояночный тормоз после остановки автомобиля, избавляя водителя от необходимости постоянно удерживать педаль тормоза или включать стояночный тормоз вручную.

Расположение выключателя автоматического удержания показано на иллюстрации.

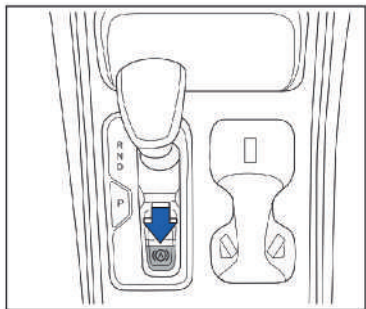

Условия использования функции автоматического удержания

- Дверь со стороны водителя закрыта
- Водитель пристегнут ремнем безопасности

Ручное включение и выключение функции автоматического удержания

- Для активации функции нажмите однократно на выключатель — загорится индикатор кнопки
- Для деактивации функции повторно нажмите на выключатель — индикатор кнопки погаснет

Автоматическое удержание

При остановке автомобиля функция автоматического удержания немедленно активирует стояночный тормоз, а индикатор на дисплее комбинации приборов  начинает мигать, информируя водителя о работе функции.

Ручное отключение стояночного тормоза

Стояночный тормоз может быть отключен в соответствии с процедурой ручного выключения.

Автоматическое отключение стояночного тормоза

При начале движения водитель нажимает на педаль акселератора — система автоматического удержания немедленно отпускает тормоз, индикатор на дисплее комбинации приборов  перестает мигать, и автомобиль начинает движение.

Функция памяти автоматического удержания

- Если функция автоматического удержания была активирована перед выключением двигателя, при следующем запуске двигателя данная функция включится автоматически
- Если функция автоматического удержания была деактивирована перед выключением двигателя, при следующем запуске двигателя данная функция останется выключенной

Warning

- Функция автоматического удержания не всегда может стабилизировать автомобиль при трогании на уклоне (например, на скользкой или обледенелой дороге)
- Функция автоматического удержания не может преодолевать физические законы. Не управляйте автомобилем рискованно, полагаясь на повышенное удобство этой функции
- При работающем двигателе и активированной функции автоматического удержания запрещается покидать автомобиль

- Всегда останавливайте автомобиль в соответствии с правилами безопасности и соблюдайте осторожность во избежание травм. При неподвижном состоянии автомобиля и активированной функции автоматического удержания, при открытии двери со стороны водителя, отстегивании ремня безопасности или выключении двигателя электронный стояночный тормоз автоматически включится

 Notice

- Функция автоматического удержания может быть активирована только при закрытой двери со стороны водителя, пристегнутом ремне безопасности и работающем двигателе
- При активированной функции автоматического удержания автомобиль с автоматической коробкой передач не будет двигаться, даже при переключении на передачу и отпуске педали тормоза

Система контроля давления в шинах

Во время движения автомобиля система контроля давления в шинах осуществляет мониторинг давления и температуры в шинах. При превышении установленных значений система подает предупреждающий сигнал, помогая водителю контролировать состояние шин в реальном времени, снижая вероятность дорожно-транспортных происшествий, вызванных неисправностями шин, и повышая безопасность движения.

Описание сигнализации давления в шинах

Система контроля давления в шинах через индикаторы на комбинации приборов сигнализирует о состоянии давления в шинах и состоянии системы:

Индикатор	Название	Тип	Форма освещения
 (Желтый)	Сигнализатор аномального давления в шине	Быстрая утечка воздуха в шинах	Мигание
		Сигнализация низкого давления	Постоянно горит
		Сигнализация при высокой температуре	Постоянно горит
		Неисправность системы	Постоянное свечение после мигания в течение 70 с

⚠ Notice

- При постоянном свечении или мигании сигнального индикатора аномального давления в шинах и системы контроля следует своевременно остановить автомобиль для проверки и как можно скорее обратиться в сервисный центр
- При замене шин необходимо своевременно обратиться в сервисный центр для повторной калибровки системы контроля давления в шинах, в противном случае при возникновении аномалий сигнальный индикатор будет мигать
- При движении и поворотах на крутых дорогах нагрузка на шины распределяется неравномерно, что может вызывать временные отклонения давления от нормы. При движении по ровной прямой дороге, если давление нормализуется, сигнализация автоматически снимается — это является нормальным явлением

Индикация давления и температуры шины

Текущее состояние шин отображается на комбинации приборов.

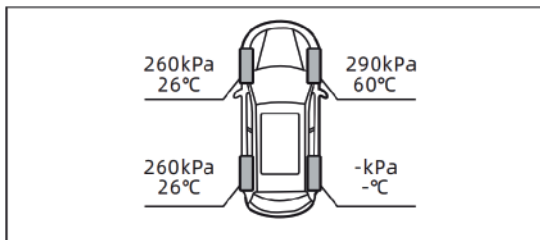

⚠ Notice

Стандартное значение давления в шинах составляет 260 ± 10 кПа.

Определения соответствующих шин и окон индикации в интерфейсе отображения приведены ниже:

Белый цвет: если текущее давление в шинах соответствует заданному значению, соответствующая шина отображается белым цветом, а значение давления отображается белым — интерфейс показывает нормальное давление в шинах.

Красный цвет: при снижении давления в передних шинах ниже заданного значения более чем на 65 кПа соответствующая шина, область индикации и значение давления отображаются красным цветом, предупреждая водителя о слишком низком давлении.

При превышении температуры шины примерно 85°C соответствующая шина, интерфейс отображения и значение температуры отображаются красным цветом, указывая на перегрев шины.

Быстрое мигание: при скорости утечки воздуха из шины более примерно 30 кПа/мин соответствующая шина и всплывающее окно начинают быстро мигать, предупреждая водителя о быстрой утечке воздуха.

Warning

- Низкое давление или значительная разница в давлениях между шинами может привести к неисправности, что легко может вызвать травмы или смертельный исход
- При активации сигнального индикатора как можно скорее остановите автомобиль и проверьте состояние всех шин
- Значительная разница в давлениях между четырьмя колесами может приводить к повышенному износу шин, снижению устойчивости автомобиля и увеличению тормозного пути
- При движении на высоких скоростях шины легко перегреваются, что может привести к утечке воздуха и потере контроля над автомобилем

Функция сохранения сигнализации

При возникновении аварийного сигнала низкого давления или потери сигнала датчика во время движения система сохраняет состояние сигнализации и данные о давлении и температуре на момент окончания движения. При повторном включении зажигания система автоматически восстанавливает состояние на момент окончания последней поездки, напоминая пользователю о необходимости устранения неисправности. После устранения неисправности необходимо проехать ориентировочно 3 минуты для обновления сигналов датчиков давления в шинах.

Система парковочных датчиков (PDC)

Система парковочных датчиков основана на принципе ультразвукового измерения расстояния. Радарные датчики определяют наличие препятствий перед и за автомобилем и отображают расстояние до ближайшего препятствия на дисплее центрального управления.

Система состоит из 8 ультразвуковых радаров, расположенных в передней (4) и задней (4) частях автомобиля.

Warning

- Система парковочных датчиков не может заменять оценку дорожной ситуации водителем. При выполнении парковки и аналогичных маневров требуется концентрация внимания водителя и постоянный контроль обстановки вокруг автомобиля
- Система парковочных датчиков имеет слепые зоны обнаружения. Особое внимание следует уделять детям и животным, так как датчики могут не обнаружить их во всех ситуациях
- Система парковочных датчиков является вспомогательной системой и не может предсказывать или автоматически объезжать препятствия. Сохраняйте бдительность при маневрировании

- На работу системы парковочных датчиков могут влиять многочисленные факторы и условия окружающей среды, что может привести к некорректному распознаванию объектов и людей
- Запрещается использовать мойки высокого давления для очистки датчиков автомобиля
- Запрещается царапать поверхность датчиков острыми предметами
- При движении задним ходом возможно возникновение ложного впечатления, что обнаруженные низкие препятствия исчезают из зоны обнаружения системы
- В некоторых случаях система может не обнаруживать отдельные объекты, такие как цепи, буксировочные устройства, тонкие столбы или ограждения
- При наличии нескольких препятствий датчики обнаруживают только ближайшее к ним препятствие

Notice

- Загрязнение датчиков (лед, снег, дождь, пыль, грязь) может привести к нарушению работы системы
- При движении по неровным дорогам (лесные тропы, гравийные дороги, железнодорожные переезды, уклоны) возможны сбои в работе системы
- Сильные помехи в диапазоне обнаружения (люминесцентные лампы, звуковые сигналы, металлические шумы) могут вызывать нарушения работы системы
- Система может не распознавать материалы, поглощающие ультразвук (ткани, губки)
- Для очистки поверхности датчиков используйте мягкую губку и чистую воду
- Изменение высоты бампера или положения датчиков может повлиять на характеристики системы

Активация системы парковочных датчиков

При установке ключа зажигания в положение «ON» и переключении селектора передач в положение заднего хода «R» либо при активации системы панорамного обзора 360° происходит автоматическая активация системы парковочных датчиков.

В момент активации системы осуществляется процедура автоматической самодиагностики. Результаты выполнения диагностики отображаются в следующей таблице:

Результаты самотестирования	Звуковой сигнал
Нормально	Одиночный сигнал
Неисправность системы	Двойной сигнал

Деактивация системы парктроника

Система парковочных датчиков автоматически выключается при переключении на передачу переднего хода и скорости движения автомобиля более 15 км/ч в течение более 3 секунд.

Форма сигнализации системы парктроника

Система парковочных датчиков посылает на зуммер импульсные сигналы различной частоты в зависимости от расстояния, на котором обнаружены препятствия. Зуммер издает звуковой сигнал, частота которого изменяется соответствующим образом.

Передний и задний радары		Территория	Частота звука
Середина	Обе стороны		
>1.5м	>0.6м	Зона безопасности	Звуковой сигнал отсутствует
1,0-1,5 м	/	Зона раннего предупреждения	2Гц
0,6 м -1,0 м	/	Зона медленного движения	4Гц
0,35 м-0,6 м	0,35 м-0,6 м	Зона предупреждения	8Гц
0-0,35м	0-0,35м	Опасная зона	Непрерывный звуковой сигнал

Warning

- При обнаружении препятствий в зоне действия парковочных датчиков во время движения транспортного средства вперед или назад звуковой излучатель генерирует соответствующие сигналы. При уменьшении расстояния до препятствия временной интервал между сигналами сокращается.
- При сокращении расстояния до препятствия менее 0,35 м сигнал становится непрерывным, и движение задним ходом должно быть немедленно прекращено.

Условия некорректной работы системы

Система парковочных датчиков может не воспроизводить сигналы предупреждения в следующих случаях:

- Объекты сетчатой структуры (проволочные элементы, тросы, сетчатые ограждения)
- Объекты с малой высотой (камни, деревянные элементы)
- Транспортные средства с повышенным клиренсом
- Рыхлые снежные массы, ватные материалы, губчатые материалы и другие звукопоглощающие вещества
- Препятствия со специфической геометрией (вертикальные стойки, деревья малого диаметра, велосипеды, фундаментные камни)

Обратите внимание, что система парктроника может подавать ложные сигналы в следующих случаях:

- Образование ледяного покрова на поверхности датчиков
- Движение по участкам дороги с значительным уклоном
- Наличие высокочастотных радиопередающих устройств или антенных систем вблизи транспортного средства
- Близкое расположение источников звуковых сигналов других транспортных средств, шума работы двигателя, выхлопных газов
- Движение в условиях выпадения снежных осадков или дождя

При отсутствии вышеперечисленных факторов и сохранении проблем в работе системы рекомендуется обратиться в авторизованный сервисный центр.

Описание элементов интерфейса системы кругового обзора

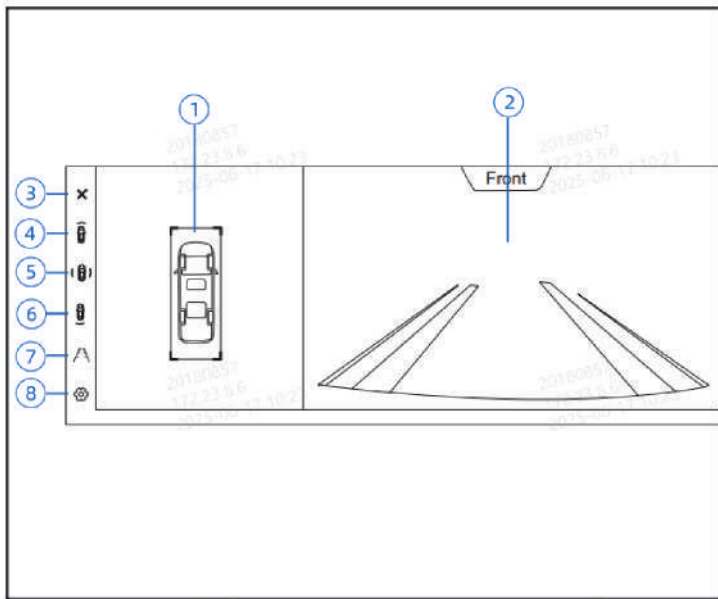

1. Область постоянного отображения

В данной области отображается панорамное видеоизображение в режиме реального времени, сформированное путем объединения видеопотоков с четырех камер.

2. Область выборочного отображения

В данной области отображается видеоизображение с одной камеры в режиме реального времени. Смена камеры осуществляется путем нажатия на соответствующую зону транспортного средства в области 1.

При переключении селектора трансмиссии в положение заднего хода «R» происходит автоматическая активация видеоизображения с задней камеры в режиме реального времени.

3. Команда выхода

Нажмите на данный элемент интерфейса для завершения работы с системой кругового обзора.

4. Режим переднего широкоугольного обзора

Активация данного режима обеспечивает расширенный угол обзора камеры, установленной в передней части транспортного средства.

5. Режим бокового широкоугольного обзора

Активация данного режима обеспечивает расширенный угол обзора камер, установленных в боковых частях транспортного средства.

6. Режим заднего широкоугольного обзора

Активация данного режима обеспечивает расширенный угол обзора камеры, установленной в задней части транспортного средства.

7. Переключатель вспомогательной разметки

Данный элемент управления обеспечивает включение и выключение вспомогательных линий для оценки расстояния на экране заднего вида.

8. Панель настроек системы

В данном разделе доступна настройка параметров активации и деактивации функций системы. По умолчанию функция активирована.

Здесь можно включить функцию прозрачного шасси и отрегулировать прозрачность;

При активированной функции автоматического включения на низкой скорости, при движении со скоростью менее 30 км/ч, возможно автоматическое отображение интерфейса системы кругового обзора при активации указателей поворота.

Warning

- Вследствие ограниченного угла обзора камер, в передней и задней частях транспортного средства присутствуют слепые зоны. Объекты, находящиеся в слепых зонах, не отображаются на дисплее, поэтому перед началом движения необходимо визуально убедиться в отсутствии препятствий в слепых зонах для обеспечения безопасности движения.
- Несмотря на обеспечение кругового обзора пространства вокруг автомобиля, водитель должен продолжать визуальный контроль окружающей обстановки для своевременного обнаружения препятствий, которые система не может распознать.
- В условиях недостаточной освещенности в ночное время суток возможно ухудшение качества видеоизображения и появление цифровых шумов, что влияет на качество отображения обстановки вокруг автомобиля. Перед началом движения в темное время суток необходимо дополнительно убедиться в безопасности окружающей обстановки.

Переключение интеллектуального дальнего и ближнего света

(НМА)

Система автоматического переключения света (НМА) обеспечивает автоматическое переключение между режимами дальнего и ближнего света фар в зависимости от уровня освещенности дороги и дорожной обстановки.

Для активации данной функции переключатель света должен быть установлен в положение AUTO.

Включение и выключение интеллектуальной системы вспомогательного освещения осуществляется через меню **«Настройки»** → **«Фары»** → **«Освещение»** на дисплее центрального управления.

Адаптивная система круиз-контроля (АСС)

Адаптивная система круиз-контроля (АСС) позволяет поддерживать заданную скорость движения в диапазоне от 0 до 120 км/ч. Одновременно система может автоматически регулировать дистанцию до впереди идущего транспортного средства. Функциональные возможности системы заключаются в следующем:

- При отсутствии впереди идущего транспортного средства на той же полосе автомобиль поддерживает заданную водителем скорость, аналогично обычному круиз-контролю.
- При появлении впереди идущего транспортного средства автомобиль автоматически снижает скорость для поддержания установленной безопасной дистанции.
- После достижения заданной дистанции до впереди идущего транспортного средства активируется режим следования, при котором автомобиль поддерживает скорость движения впереди идущего транспортного средства.
- При перестроении или ускорении впереди идущего транспортного средства, освобождающем полосу движения, автомобиль автоматически ускоряется до первоначально заданной скорости круиз-контроля.

Warning

- Для обеспечения корректной работы система должна использоваться на дорогах с четкой разметкой полос движения.
- Система АСС предназначена для повышения комфорта управления и не относится к системам активной безопасности, обнаружения препятствий или предупреждения о столкновении.
- Водитель обязан постоянно контролировать движение и нести полную ответственность за управление транспортным средством.

- Водитель обязан самостоятельно корректировать дистанцию до впереди идущего транспортного средства в зависимости от интенсивности транспортного потока и текущих погодных условий.
- При настройке системы АСС необходимо убедиться в возможности безопасной остановки автомобиля в пределах видимости.
- Ответственность за соблюдение безопасной дистанции сохраняется за водителем.
- Использование системы АСС рекомендовано на скоростных автомагистралях, городских эстакадах и иных дорогах с хорошими условиями.
- Система не рекомендована для использования на городских улицах или горных дорогах.
- Система АСС не распознает пешеходов.
- Система АСС не реагирует на неподвижные и медленно движущиеся объекты, а также на встречный транспорт.
- Система АСС является вспомогательной и не заменяет внимание водителя.
- Даже при активированной системе АСС водитель должен вести автомобиль с повышенным вниманием и соблюдать установленные ограничения скорости.
- При нажатии на педаль акселератора во время работы АСС управление переходит к водителю, а система переходит в режим ожидания.
- При кратковременном отпускании педали акселератора система автоматически возобновляет

Органы управления

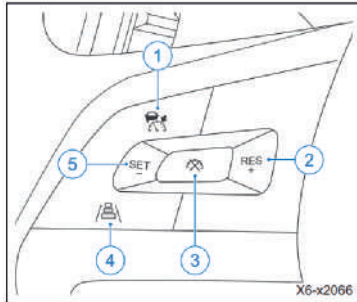

1. Главный выключатель адаптивного круиз контроля



Активация данной кнопки включает или выключает систему адаптивного круиз-контроля.

При возникновении неисправности в системе на комбинации приборов активируется сигнальная лампа .

В данном случае необходимо обратиться в авторизованный сервисный центр для проведения диагностических и ремонтных работ.

2. Восстановление/ускорение

RES
+

Активация данной кнопки позволяет восстановить последнюю установленную скорость круиз-контроля или увеличить ее в процессе движения в режиме круиз-контроля.

3. Кнопка отмены круиз-контроля



Активация данной кнопки отменяет режим круиз-контроля.

4. Регулировка расстояния следования



Дистанция до впереди идущего транспортного средства по умолчанию устанавливается на среднее значение. Каждое нажатие данной кнопки циклически изменяет дистанцию следования согласно схеме: "средняя → ближняя → дальняя → средняя".

5. Установка/замедление



Активация данной кнопки устанавливает текущую скорость движения в качестве скорости круиз-контроля или уменьшает скорость в процессе работы круиз-контроля. После каждого перезапуска силового агрегата последняя установленная скорость круиз-контроля не сохраняется и может быть активирована исключительно посредством данной кнопки, при этом текущая скорость движения устанавливается в качестве скорости круиз-контроля.





Условия эксплуатации

Для активации системы АСС необходимо соблюдение следующих условий:

- Активирован главный переключатель адаптивного круиз-контроля для включения системы
- Селектор трансмиссии установлен в положение "D"
- Силовой агрегат запущен и функционирует
- Стояночная тормозная система выключена
- Все дверные проемы, капот и крышка багажного отделения закрыты
- Педаль тормоза не активирована
- Ременная система безопасности водителя задействована
- Система ESC активирована
- При стабильном движении транспортного средства система ESC не вмешивается в рабочий процесс
- Передний радар миллиметрового диапазона и камера функционируют в штатном режиме, отсутствуют неисправности, загрязнения или перегрев, влияющие на работоспособность системы

Настройка системы адаптивного круиз-контроля

Способ активации системы адаптивного круиз-контроля соответствует способу активации системы круиз-контроля:

1. В процессе движения транспортного средства активируйте главный переключатель адаптивного круиз-контроля  для включения системы АСС.
2. После активации системы АСС нажмите , чтобы установить текущую скорость автомобиля на крейсерскую; если крейсерская скорость АСС уже сохранена в системе, вы также можете нажать , чтобы восстановить сохраненную в системе крейсерскую скорость, установить ее на текущую крейсерскую скорость, и индикатор комбинации приборов  загорится зеленым цветом.

3. Нажать $\overset{\text{RES}}{+}$ (возобновить/ускорить) или $\overset{\text{SET}}{-}$ (установить/замедлить), чтобы увеличить или уменьшить крейсерскую скорость автомобиля. Используйте переключатель регулировки расстояния следования для изменения такого расстояния.

В процессе движения в режиме круиз-контроля, при изменении относительной скорости впереди идущего транспортного средства, на комбинации приборов отображаются различные состояния дистанции, что обеспечивает водителя соответствующей информацией.

При обнаружении радаром впереди идущего транспортного средства на дисплее отображается его символическое обозначение. При сокращении дистанции до впереди идущего транспортного средства на комбинации приборов отображается предупреждающая зона, а световой индикатор  изменится с зеленого на оранжевый или красный.

Notice

После включения системы АСС водителю по-прежнему необходимо положить обе руки на рулевое колесо, и система продолжит мониторинг.

Если руки водителя не лежат на рулевом колесе, то на комбинации приборов появится подсказка о том, что водитель должен держать рулевое колесо.

Если система постоянно отслеживает, что руки водителя не лежат на рулевом колесе, система интеллектуальной помощи водителю при вождении переходит в режим ожидания и предлагает водителю взять управление автомобилем на себя.

Выход из системы адаптивного круиз-контроля

Выход из системы адаптивного круиз-контроля следующим образом:

Слегка нажать на педаль тормоза.

Нажать кнопку отмены круиз-контроля  .

Нажать главный выключатель адаптивного круиз-контроля  .

Обратитесь в авторизованный сервисный центр для проведения калибровки переднего радара в следующих случаях:

- Проводились работы по демонтажу и последующей установке переднего радара
- Выполнялась регулировка углов установки колес (развал-схождение)
- Транспортное средство попадало в дорожно-транспортное происшествие
- Наблюдается некорректное функционирование системы АСС
- Сигнальная лампа на комбинации приборов постоянно активирована и не отключается самостоятельно

Система предупреждения о выезде с полосы движения (LDW)

При наличии в транспортном средстве системы предупреждения о выходе из полосы движения (LDW) система осуществляет непрерывный мониторинг дорожной разметки посредством встроенной фронтальной камеры и определяет параметры положения транспортного средства относительно полосы движения. При обнаружении непреднамеренного смещения транспортного средства с занимаемой полосы движения система осуществляет своевременный сбор данных о дорожной обстановке и состоянии водителя, после чего передает предупреждающий сигнал через контроллер, предоставляя водителю дополнительное время для принятия соответствующих мер. При включении водителем указателя поворота и осуществлении планового перестроения система предупреждения о выходе из полосы движения не активирует предупреждающие сигналы.

Система функционирует в диапазоне скоростей от 60 км/ч до 125 км/ч. При достижении транспортным средством скорости движения свыше 60 км/ч может быть активирована функция предупреждения о выходе из полосы движения.

Warning

- Система предупреждения о выезде с полосы движения является вспомогательным средством. Водитель несет полную ответственность за контроль дорожной обстановки и безопасное управление автомобилем. Данная система не может предотвратить дорожно-транспортные происшествия, вызванные небрежным или опасным вождением.
- Система предупреждения о выезде с полосы движения не может функционировать при всех дорожных, транспортных и погодных условиях.

- Неблагоприятные погодные условия, такие как сильный дождь или снегопад, а также недостаточная четкость линий разметки могут нарушить работу системы и привести к невозможности подачи предупреждения.
- Не допускается загрязнение или ограничение зоны обзора камеры, расположенной над ветровым стеклом. Во избежание некорректной работы системы следите за чистотой поверхности стекла.
- При прохождении поворотов с малым радиусом система может не выдать стандартное предупреждение.
- Система ограничивается подачей звуковых и визуальных предупреждений и не воздействует на траекторию движения автомобиля. При получении предупреждения водитель должен самостоятельно оценить обстановку и скорректировать движение.

Notice

- Система предупреждения о выезде с полосы движения предназначена для информирования невнимательных или уставших водителей. В случае непреднамеренного отклонения от полосы система предупредит водителя с помощью световой индикации и звукового сигнала, обеспечивая дополнительное время для реагирования и способствуя снижению риска возникновения аварийных ситуаций.

Активация и деактивация данной функции осуществляется через меню **[Интеллектуальное вождение]** → **[Система помощи в движении]** на дисплее центрального управления. Настройка переключателя, режима работы и чувствительности предупреждения о смещении с полосы осуществляется активацией соответствующего значка в правом нижнем углу интерфейса.

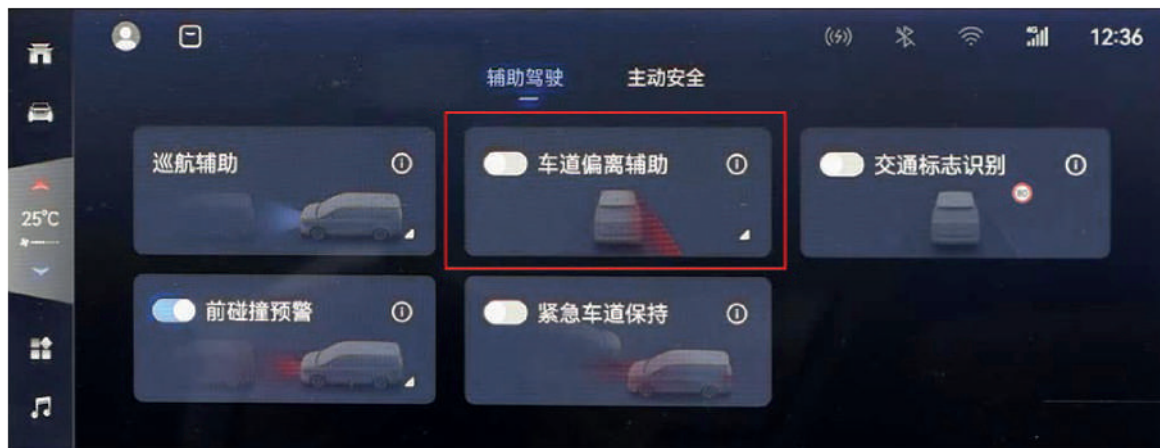

辅助驾驶	Система помощи в движении
主动安全	Активная безопасность
巡航辅助	Помощь при круиз-контроле
车道偏离辅助	Помощь при выезде за пределы полосы движения
交通标志识别	Распознавание дорожных знаков
前碰撞预警	Предупреждение о столкновении впереди
紧急车道保持	Экстренное удержание полосы движения

Условия эксплуатации

Для активации и корректной работы системы предупреждения о выезде с полосы движения (LDW) необходимо одновременное выполнение следующих условий:

- Транспортное средство движется вперед.
- Ширина полосы движения превышает 2,5 метра.
- Скорость транспортного средства находится в диапазоне от 60 до 125 км/ч.
- Место водителя занято.
- Все двери транспортного средства закрыты.
- Линии дорожной разметки имеют достаточную четкость и контрастность.
- Функционирование передней камеры осуществляется в штатном режиме, обеспечена необходимая видимость.

Предупреждение о выезде с полосы движения не будет генерироваться в следующих ситуациях:

- Активна аварийная сигнализация.
- Задействованы системы ABS или ESC.
- Превышен допустимый угол поворота рулевого колеса.
- Превышена допустимая скорость вращения рулевого колеса.
- Активирован указатель поворота.
- Зафиксировано чрезмерное продольное ускорение.
- Зафиксировано чрезмерное поперечное ускорение.
- Осуществляется экстренное торможение.

Обязательное обращение в авторизованный сервисный центр требуется в следующих случаях:

- Проводились работы по демонтажу или повторной установке многофункциональной камеры переднего обзора.
- Транспортное средство подверглось дорожно-транспортному происшествию.
- Индикатор работы системы выезда с полосы движения сохраняет постоянную активность и не отключается.

Помощь при удержании полосы движения (ЛКА)

Если ваш автомобиль оснащен системой помощи при удержании полосы движения, система с помощью встроенной передней камеры отслеживает положение автомобиля относительно дорожной разметки. При скорости движения 60-125 км/ч система способствует удержанию автомобиля в пределах полосы путем коррекции рулевого управления, снижая нагрузку на водителя и повышая комфорт вождения.

Warning

- Система помощи при удержании полосы движения не обеспечивает автоматическое управление автомобилем. Неправильное использование системы или невнимательность могут привести к дорожно-транспортному происшествию, серьезным травмам или гибели людей. Водитель должен постоянно контролировать дорожную обстановку, всегда держать руки на рулевом колесе и быть готовым к немедленному вмешательству. Водитель обязан двигаться по предназначенной для движения полосе и несет полную ответственность за безопасность управления транспортным средством.
- Система помощи при удержании полосы движения предназначена для использования на дорогах с качественным покрытием и четкой дорожной разметкой.

- Скорость движения должна выбираться с учетом условий видимости, погодных условий, состояния дорожного покрытия и дорожной обстановки. Соблюдайте безопасную дистанцию до впереди идущего транспортного средства.
- Во время работы системы при отсутствии контакта рук водителя с рулевым колесом система выдает предупреждение. Если водитель не возвращает руки на рулевое колесо, функция отключается. Система не всегда может корректно распознавать линии разметки; в некоторых случаях дефекты покрытия, элементы дорожной инфраструктуры или другие объекты могут быть ошибочно идентифицированы как разметка. При возникновении таких ситуаций водитель должен немедленно принять управление на себя.
- Следите за информацией, отображаемой на комбинации приборов, и управляйте автомобилем в соответствии с рекомендациями системы.
- Загрязнение или повреждение зоны ветрового стекла в области расположения камеры значительно ухудшает работоспособность системы помощи при удержании полосы движения.
- Чрезмерный износ шин или недостаточное давление в них могут снизить эффективность работы системы.
- Система может не подавать отдельного предупреждения при съезде с полосы на повороте. Соблюдайте осторожность при управлении автомобилем.
- Резкое ускорение, замедление или быстрое вращение рулевого колеса могут привести к отключению системы.

Эту функцию можно включить или отключить, нажав на дисплее центрального управления [Интеллектуальное вождение] - [Система помощи в движении]. Настройте опции отклонения от полосы: «Предупреждение» или «Коррекция», нажав на значок в правом нижнем углу.

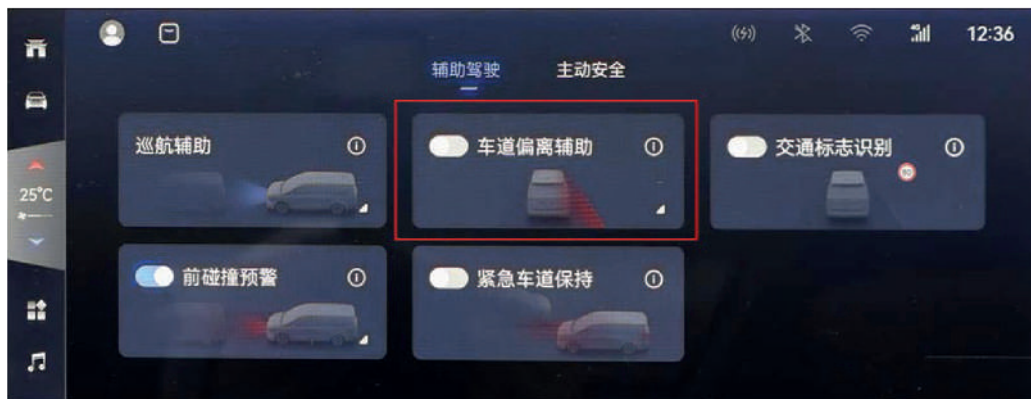

辅助驾驶	Система помощи в движении
主动安全	Активная безопасность
巡航辅助	Помощь при круиз-контроле
车道偏离辅助	Помощь при выезде за пределы полосы движения
交通标志识别	Распознавание дорожных знаков
前碰撞预警	Предупреждение о столкновении впереди
紧急车道保持	Экстренное удержание полосы движения

Когда автомобиль приближается к линии полосы движения, система будет активно возвращать автомобиль обратно на полосу движения, прикладывая небольшой крутящий момент к рулевому колесу. Если автомобиль собирается пересечь линию полосы движения, система предупредит водителя с помощью приборного графика.

При включении указателя поворота система не корректирует рулевое управление и не предупреждает.

Распознавание дорожных знаков (TSR)

Система распознавания дорожных знаков предоставляет водителю актуальную информацию о дорожных знаках, включая ограничения скорости, предупреждения о крутых поворотах и другие значимые указания. Распознанные знаки отображаются на дисплее информационно-развлекательной системы, что способствует соблюдению правил дорожного движения и повышению безопасности.

Эту функцию можно включить или отключить, нажав на дисплее центрального управления [Интеллектуальное вождение] - [Система помощи в движении].



辅助驾驶	Система помощи в движении
主动安全	Активная безопасность
巡航辅助	Помощь при круиз-контроле
车道偏离辅助	Помощь при выезде за пределы полосы движения
交通标志识别	Распознавание дорожных знаков
前碰撞预警	Предупреждение о столкновении впереди
紧急车道保持	Экстренное удержание полосы движения

 Notice

- Для корректной работы системы распознавания дорожных знаков требуется хорошая видимость и достаточная контрастность дорожных знаков.

Система предупреждения о фронтальном столкновении (FCW)

При оснащении автомобиля системой предупреждения о фронтальном столкновении осуществляется мониторинг пространства перед транспортным средством. При обнаружении потенциальной опасности столкновения с движущимся впереди транспортным средством или пешеходом система информирует водителя посредством звукового и визуального предупреждения.

Управление работой системы осуществляется через дисплей центрального управления

[Интеллектуальное вождение] - [Система помощи в движении].

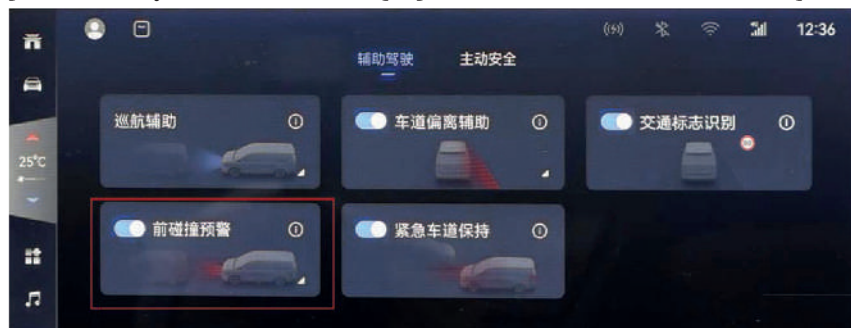

辅助驾驶	Система помощи в движении
主动安全	Активная безопасность
巡航辅助	Помощь при круиз-контроле
车道偏离辅助	Помощь при выезде за пределы полосы движения
交通标志识别	Распознавание дорожных знаков
前碰撞预警	Предупреждение о столкновении впереди
紧急车道保持	Экстренное удержание полосы движения

Уровень чувствительности системы предупреждения о фронтальном столкновении настраивается выбором значений "Низкий", "Средний" или "Высокий" через соответствующий интерфейс в правом нижнем углу экрана.

Условие эксплуатации

Для штатного функционирования системы FCW требуется выполнение следующих условий:

- Движение автомобиля вперед
- Место водителя занято
- Все двери закрыты
- Скорость движения в диапазоне 8-85 км/ч
- Расстояние до впереди идущего транспортного средства приблизительно 40 м (фактическое расстояние зависит от относительной скорости)
- Впереди идущее транспортное средство движется в попутном направлении
- Корректная работа передней камеры, обеспечена достаточная видимость

Система экстренного удержания полосы движения (ELK)

Система в реальном времени отслеживает положение автомобиля относительно дорожной разметки с использованием камеры, радара и других датчиков. При обнаружении риска непреднамеренного выезда с полосы движения вследствие ошибочных действий водителя, снижения внимания, усталости, а также при воздействии резкого бокового ветра, ухудшения сцепления покрытия или в других опасных ситуациях, система автоматически корректирует траекторию движения для удержания автомобиля в пределах полосы. Управление работой системы осуществляется через дисплей центрального управления выбором пункта [Интеллектуальное вождение] - [Система помощи в движении].



辅助驾驶	Система помощи в движении
主动安全	Активная безопасность
巡航辅助	Помощь при круиз-контроле
车道偏离辅助	Помощь при выезде за пределы полосы движения
交通标志识别	Распознавание дорожных знаков
前碰撞预警	Предупреждение о столкновении впереди
紧急车道保持	Экстренное удержание полосы движения

Активация и деактивация данной функции осуществляется через меню **[Интеллектуальное вождение]** → **[Система помощи в движении]** на дисплее центрального управления. Настройка переключателя, режима работы и чувствительности предупреждения о смещении с полосы осуществляется активацией соответствующего значка в правом нижнем углу интерфейса.

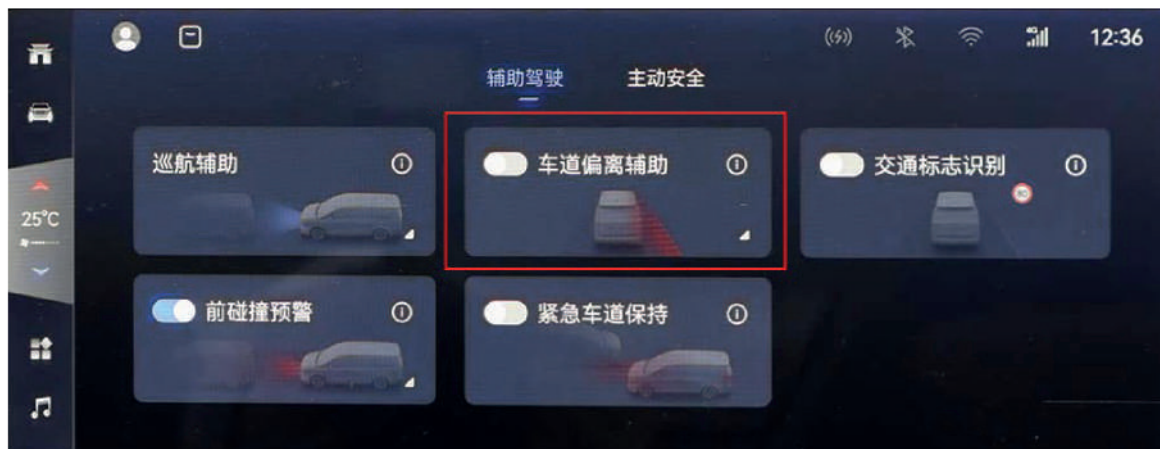

辅助驾驶	Система помощи в движении
主动安全	Активная безопасность
巡航辅助	Помощь при круиз-контроле
车道偏离辅助	Помощь при выезде за пределы полосы движения
交通标志识别	Распознавание дорожных знаков
前碰撞预警	Предупреждение о столкновении впереди
紧急车道保持	Экстренное удержание полосы движения

Предупреждение о наезде сзади (RCW)

При движении вперед система осуществляет мониторинг зоны позади автомобиля с помощью радарных датчиков. При обнаружении быстро приближающегося транспортного средства сзади, создающего риск столкновения, система выводит предупреждающий сигнал на комбинацию приборов и активирует аварийную световую сигнализацию. Это позволяет предупредить водителя о необходимости поиска безопасного пути для маневра, а также информирует следующее сзади транспортное средство о необходимости соблюдения безопасной дистанции.

Эту функцию можно включить или отключить, нажав на дисплее центрального управления [Интеллектуальное вождение] - [Активная безопасность].



辅助驾驶	Система помощи в движении
主动安全	Активная безопасность
后追尾预警	Предупреждение о наезде сзади
自动紧急制动	Автоматическое экстренное торможение
倒车辅助制动	Помощь при движении задним ходом
后穿行预警	Предупреждение о наезде сзади
开门预警	Предупреждение об открытии двери
盲区监测	Мониторинг слепых зон

Система автоматического экстренного торможения (АЕВ)

При оснащении автомобиля системой автоматического экстренного торможения, она функционирует совместно с системой предупреждения о фронтальном столкновении (FCW). Система отслеживает дистанцию и относительную скорость движущегося впереди транспортного средства с помощью переднего радара миллиметрового диапазона, одновременно анализируя видеоданные с многофункциональной камеры переднего обзора для обнаружения пешеходов в зоне движения автомобиля. Это позволяет обеспечить автоматическое торможение автомобиля при возникновении опасности.

Система способствует предотвращению ситуаций запоздалого торможения или недостаточного тормозного усилия вследствие невнимательности водителя, эффективно предотвращая или снижая тяжесть последствий при столкновении.

Активация и деактивация функции осуществляется через дисплей центрального управления выбором пункта

[Интеллектуальное вождение] - [Активная безопасность].



辅助驾驶	Система помощи в движении
主动安全	Активная безопасность
后追尾预警	Предупреждение о наезде сзади
自动紧急制动	Автоматическое экстренное торможение
倒车辅助制动	Помощь при движении задним ходом
后穿行预警	Предупреждение о наезде сзади
开门预警	Предупреждение об открытии двери
盲区监测	Мониторинг слепых зон

Warning

- Водитель всегда несет ответственность за безопасное управление автомобилем и своевременное предотвращение опасных ситуаций.
- Система АЕВ может оказать помощь водителю в критических ситуациях, однако не следует чрезмерно полагаться на ее функционирование.
- Неблагоприятные погодные условия (сильный дождь, снегопад и т.д.) могут снизить эффективность работы системы. В таких условиях обнаружение объектов может быть несвоевременным или невозможным.
- Система АЕВ не реагирует на встречные транспортные средства и транспортные средства, движущиеся в поперечном направлении.
- В штатном режиме работы система АЕВ функционирует в фоновом режиме и не проявляет себя до момента активации.
- Для работы системы АЕВ требуется исправное состояние электронной системы стабилизации (ESC).
- Перед началом движения убедитесь, что ремни безопасности пристегнуты, а все двери закрыты. В противном случае система АЕВ может не активироваться.
- В процессе работы системы АЕВ ее действие прекращается при выполнении водителем резкого маневра рулевым колесом или интенсивного нажатия на педаль акселератора.

Условия активации системы

Для штатного функционирования системы АЕВ требуется выполнение следующих условий:

- Движение транспортного средства вперед
- Наличие водителя на рабочем месте
- Закрытое состояние всех дверей
- Скорость движения в диапазоне 8-85 км/ч
- Наличие движущегося впереди транспортного средства на расстоянии приблизительно 40 м (фактическое расстояние определяется относительной скоростью)
- Корректное функционирование системы передней камеры с обеспечением необходимой видимости

Система торможения при движении задним ходом (RAB)

Данная система использует радарные датчики, расположенные в задней части автомобиля, для контроля окружающего пространства. При движении задним ходом в диапазоне скоростей 3-10 км/ч и обнаружении препятствия или риска столкновения, система автоматически активирует тормозную систему для уменьшения скорости или полной остановки транспортного средства, предотвращая столкновение или снижая его тяжесть.

Эту функцию можно включить или отключить, нажав на дисплее центрального управления **[Интеллектуальное вождение] - [Активная безопасность]**.



辅助驾驶	Система помощи в движении
主动安全	Активная безопасность
后追尾预警	Предупреждение о наезде сзади
自动紧急制动	Автоматическое экстренное торможение
倒车辅助制动	Помощь при движении задним ходом
后穿行预警	Предупреждение о наезде сзади
开门预警	Предупреждение об открытии двери
盲区监测	Мониторинг слепых зон

Условия активации системы

Для обеспечения работоспособности системы предупреждения о поперечном движении сзади необходимо выполнение следующих условий:

- Включение передачи заднего хода
- Отсутствие выполнения крутых поворотов
- Относительная скорость приближающегося сбоку транспортного средства 0-40 км/ч
- Наличие водителя на рабочем месте
- Закрытое состояние всех дверей
- Скорость движения вашего транспортного средства не превышает 10 км/ч
- Расстояние до приближающегося сбоку транспортного средства не более 30 м
- Исправное состояние боковых радарных датчиков заднего вида Расстояние поступающего сбоку транспортного средства небольшое, примерно менее 30 м;
Функция бокового заднего миллиметрового радара работает нормально, видимость ясная.

Система предупреждения об открытии дверей (DOW)

При парковке автомобиля ограниченная обзорность может затруднять своевременное обнаружение приближающихся сзади транспортных средств, велосипедистов или пешеходов. В таких ситуациях существует риск столкновения при открытии дверей. Система предупреждения об открытии дверей обнаруживает приближающиеся объекты с помощью боковых и задних датчиков. При обнаружении потенциальной опасности система предупреждает водителя и пассажиров, предотвращая возможность столкновения.

При активации системы в случае обнаружения приближающегося транспортного средства с левого или правого заднего направления осуществляется мигание индикатора на соответствующем наружном зеркале заднего вида с одновременной подачей звукового сигнала, что позволяет определить направление потенциальной опасности.

Управление функцией осуществляется через дисплей центрального управления выбором пунктов **[Интеллектуальное вождение] - [Активная безопасность]**.



辅助驾驶	Система помощи в движении
主动安全	Активная безопасность
后追尾预警	Предупреждение о наезде сзади
自动紧急制动	Автоматическое экстренное торможение
倒车辅助制动	Помощь при движении задним ходом
后穿行预警	Предупреждение о наезде сзади
开门预警	Предупреждение об открытии двери
盲区监测	Мониторинг слепых зон

Warning

- Система предупреждения об открытии дверей функционирует исключительно при остановленном транспортном средстве и неактивна во время движения.
- Даже при остановленном автомобиле система не может гарантировать обнаружение всех потенциальных опасностей и не заменяет визуальный контроль водителем и пассажирами, а также правильное использование зеркал заднего вида.
- Система предназначена для дополнительного информирования о безопасности окружающей обстановки. В связи с ограниченными характеристиками датчиков и сложностью дорожной среды возможны как ложные срабатывания, так и пропуск сигналов. Визуальная оценка обстановки перед открытием дверей остается наиболее эффективной мерой предосторожности и прямой обязанностью водителя и пассажиров.

Рабочие условия

Для корректной работы системы предупреждения об открытии дверей необходимо выполнение следующих условий:

- Автомобиль находится в неподвижном состоянии
- Селектор трансмиссии в положении "N" или "P"
- Зона мониторинга распространяется на расстояние до 50 м позади автомобиля
- Объекты мониторинга включают легковые автомобили, внедорожники, грузовики, автобусы и двухколесные транспортные средства
- Скорость detected объектов не превышает 40 км/ч
- Исправное состояние задних радарных датчиков

Система мониторинга слепых зон (BSD)

Система мониторинга слепых зон осуществляет контроль зон, невидимых в зеркала заднего вида, с использованием двух задних радаров миллиметрового диапазона.

При обнаружении транспортного средства в слепой зоне в условиях, соответствующих активации предупреждения, индикатор на соответствующем наружном зеркале заднего вида предупреждает водителя о наличии приближающегося транспортного средства. Не рекомендуется осуществлять перестроение до устранения потенциальной опасности.

Управление функцией осуществляется через дисплей центрального управления выбором пунктов [Интеллектуальное вождение] - [Активная безопасность].



辅助驾驶	Система помощи в движении
主动安全	Активная безопасность
后追尾预警	Предупреждение о наезде сзади
自动紧急制动	Автоматическое экстренное торможение
倒车辅助制动	Помощь при движении задним ходом
后穿行预警	Предупреждение о наезде сзади
开门预警	Предупреждение об открытии двери
盲区监测	Мониторинг слепых зон

Warning

- Несоблюдение предупреждений системы мониторинга слепых зон может привести к серьезным травмам или дорожно-транспортному происшествию.
- Радарные датчики не могут обнаруживать все транспортные средства в любых условиях. Некорректное использование системы может привести к аварийной ситуации.
- Система не заменяет внимание водителя и не предназначена для предотвращения контакта с транспортными средствами или объектами.
- При быстром приближении транспортного средства сзади система может не успеть своевременно отреагировать.
- При движении на поворотах с малым радиусом система может не выдавать стандартное предупреждение.
- Эффективность работы радарных датчиков может снижаться в условиях сильного дождя, снегопада или образования значительных брызг.

- Система не гарантирует 100% обнаружение всех типов транспортных средств в слепых зонах.
- При повреждении заднего бампера или смещении радарных датчиков требуется профессиональная калибровка в авторизованном сервисном центре.

ⓘ Notice

- Не допускается загрязнение или закрытие радарных датчиков на заднем бампере посторонними предметами.
- При буксировке прицепа или других транспортных средств система мониторинга слепых зон должна быть деактивирована.
- Не закрывайте зону индикации на поверхности наружных зеркал заднего вида.
- Задние радарные датчики расположены с обеих сторон заднего бампера. Для обеспечения нормальной работы системы поддерживайте чистоту их поверхности.

Принцип работы индикаторов

Система мониторинга слепых зон помогает водителю определить наличие транспортных средств в зонах, невидимых в наружные зеркала заднего вида, с помощью радарных датчиков. При перестроении система информирует водителя посредством световых индикаторов на линзах левого и правого наружных зеркал заднего вида.

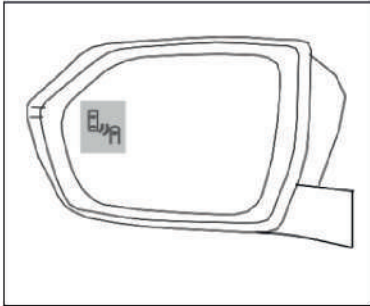

Когда система распознает наличие других транспортных средств в слепой зоне и при перестроении возникает потенциальная опасность столкновения, индикатор постоянно горит.

Когда система распознает наличие других транспортных средств в слепой зоне и одновременно включается указатель поворота в контролируемом направлении, индикатор мигает несколько раз.

Различные ситуации вождения

Запрет на управление автомобилем в состоянии алкогольного опьянения

Запрещается вести автомобиль в состоянии алкогольного опьянения или после приема лекарств.



Danger

- Алкоголь, наркотики, сильнодействующие лекарства и анестетики влияют на поведение водителя и могут легко привести к серьезным авариям со смертельным исходом.
- Эти вещества значительно ослабляют внимание и скорость реакции водителя, создавая серьезную угрозу безопасности движения и приводя к потере контроля над автомобилем.

Движение в ночное время

Из-за проблем с ночным зрением и усталости вождение в ночное время более опасно, чем днем, соответствующим образом снизьте скорость и ведите автомобиль осторожно.



Notice

- Отрегулируйте положение салонного зеркала заднего вида, чтобы уменьшить ослепление фарами движущихся сзади автомобилей.
- Соблюдайте увеличенную дистанцию до других транспортных средств.
- Снижайте скорость, особенно на неосвещенных участках дороги, так как фары освещают только ограниченное пространство.
- Будьте осторожны с дикими животными при движении в сельской местности.
- При появлении усталости остановитесь в безопасном месте на обочине для отдыха.

- Яркий свет фар встречных автомобилей может временно ослепить. При встречном разъезде снижайте скорость и избегайте прямого взгляда на фары.
- Содержите в чистоте все стекла автомобиля. Грязные стекла усиливают блики от фар ночью. При повороте внимательно следите за дорожными условиями.

Вождение в городских условиях

При вождении в городских условиях в связи с большим трафиком, внимательно следите за поведением других водителей и обратите внимание на светофоры.

Notice

- На перекрестках и дорогах со смешанным движением двигайтесь со средней или низкой скоростью и будьте готовы в любой момент затормозить, чтобы предотвратить столкновение с внезапно меняющими полосу движения немоторизованными участниками движения.
- Следите за дорожными знаками. При приближении к перекрестку заранее снижайте скорость и выбирайте правильную полосу для движения.

Движение в дождливые дни и по мокрой скользкой дороге

Вождение в дождь и по мокрой скользкой дороге очень опасно, особенно если вы не готовы к снижению сцепления с дорогой.

⚠ Notice

- Дождь ухудшает видимость и увеличивает тормозной путь — обязательно снижайте скорость.
- Торможение на скользкой дороге на изношенных шинах может привести к заносу и аварии. Убедитесь, что шины вашего автомобиля в хорошем состоянии.
- При необходимости включите фары и аварийную сигнализацию.
- Если тормоза намокли и эффективность снизилась, несколько раз кратковременно нажмите на педаль тормоза во время движения для их просушки.
- После преодоления водной преграды на малой скорости просушите тормоза, несколько раз кратковременно и плавно нажав на педаль тормоза.

Преодоление бродов и глубоких луж

Во избежание повреждения автомобиля при движении через брод соблюдайте следующие правила:

- Перед преодолением брода определите глубину воды. Максимально допустимый уровень воды не должен превышать $1/4$ высоты колеса.
- Максимальная скорость движения — 10 км/ч. На высокой скорости перед автомобилем образуются волны, которые могут привести к попаданию воды в двигатель и другие компоненты.
- Ни при каких обстоятельствах не глушите двигатель в воде, не давайте задний ход и не выключайте зажигание.
- Рекомендуется преодолевать длинные глубокие участки на низкой скорости, а короткие — на несколько повышенной.

Warning

- При движении по воде, грязи эффективность торможения снижается, а тормозной путь увеличивается, что создает риск аварии
- После преодоления брода избегайте резкого ускорения и экстренного торможения
- После движения по воде необходимо восстановить эффективность тормозов путем их просушки с помощью многократных кратковременных торможений. Делайте это, когда это безопасно для вас и других участников движения

Notice

- При движении через брод такие компоненты, как двигатель, трансмиссия, шасси и электрооборудование, могут быть серьезно повреждены.
- Волны от встречного автомобиля могут превысить допустимую для вашего автомобиля глубину брода.
- Под водой могут скрываться ямы, выбоины или камни, что усложнит или сделает невозможным проезд.
- Соль вызывает коррозию металлических деталей. После движения в соленой воде немедленно промойте пресной водой все детали автомобиля, которые с ней контактировали.

Движение по дорогам с уклоном и горным дорогам

Если вы часто ездите по крутым горным дорогам, следующие рекомендации сделают ваше вождение более безопасным.

Поддерживайте автомобиль в исправном состоянии

Перед поездкой в горную местность проверьте уровень технических жидкостей, состояние тормозов, шин, системы охлаждения и трансмиссии.

Овладейте навыками спуска

При спуске с крутых или длинных склонов включайте пониженную передачу и используйте торможение двигателем для контроля скорости. Запрещается движение на нейтральной передаче (накатом).

Будьте внимательны при подъеме и на вершине подъема

При подъеме в гору и проезде вершины склона будьте готовы к неожиданным препятствиям (например, остановившимся автомобилям).

На двухполосных горных дорогах не меняйте полосу движения произвольно, соблюдайте безопасную скорость и дистанцию.

Следите за дорожными знаками

На горных дорогах устанавливаются специальные предупреждающие знаки (длинный спуск, зона обгона, запрет обгона, опасность камнепада, крутые повороты). Внимательно следите за знаками и принимайте соответствующие меры

Warning

- Интенсивное торможение на спуске может привести к перегреву и отказу тормозов, потере управления и аварии. При длительном спуске притормаживайте двигателем на пониженной передаче
- Движение на нейтральной передаче или с выключенным двигателем под уклон крайне опасно. В этом случае скорость можно контролировать только рабочими тормозами, что вызывает их перегрев и потерю эффективности. Всегда двигайтесь на передаче
- Если автомобиль не может преодолеть подъем, не пытайтесь развернуться. Используйте задний ход для спуска. В противном случае существует риск опрокидывания
- Если автомобиль накренился на склоне и есть риск опрокидывания, немедленно поверните руль в сторону пологого склона

Парковка на склоне

Порядок действий при парковке на уклоне:

1. Включите стояночный тормоз.
2. Переведите рычаг переключения в нейтральное положение.
3. Для предотвращения случайного скатывания поверните колеса, как показано на рисунках:

Парковка на спуске при наличии бордюра:

Поверните колеса в сторону бордюра и медленно двигайтесь вперед, пока колесо не упрется в бордюр. Включите стояночный тормоз.

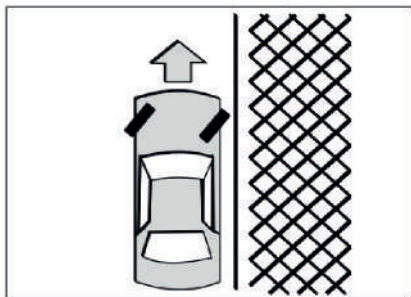

Парковка на подъеме при наличии бордюра:

Поверните колеса в сторону бордюра и медленно двигайтесь назад, пока колесо не упрется в бордюр.

Включите стояночный тормоз.

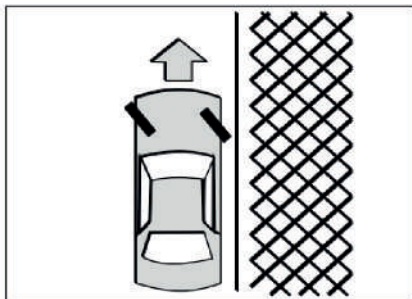

Парковка на подъеме или спуске при отсутствии бордюра:

Подложите под колеса противооткатные упоры (башмаки) или крупные камни, чтобы предотвратить скатывание автомобиля.

Вождение в холодную погоду

Warning

- При движении по скользкой дороге соблюдайте увеличенную дистанцию до впереди идущего автомобиля
- Заснеженные и обледенелые дороги очень скользкие, сцепление шин с дорогой значительно снижается. По возможности избегайте поездок в таких условиях
- На обледенелых и заснеженных дорогах избегайте резкого торможения и резких маневров рулем.
- Не используйте круиз-контроль на скользких дорогах

Аккумулятор

В сильные морозы недостаточно заряженный аккумулятор может замерзнуть и выйти из строя. Регулярно проверяйте его состояние и заряд.

Охлаждающая жидкость

Используйте охлаждающую жидкость только рекомендованного типа. Заменяйте и доливайте ее в соответствии с регламентом технического обслуживания. Перед началом зимы проверьте, соответствует ли температура замерзания жидкости ожидаемым зимним температурам.

Моторное масло

В холодное время года рекомендуется использовать моторное масло с низкой вязкостью (зимнее или всесезонное). Если вы не уверены в выборе масла, проконсультируйтесь в сервисном центре.

Щетки стеклоочистителя

Перед включением стеклоочистителей убедитесь, что их щетки не примерзли к стеклу. Если они примерзли, дождитесь полного оттаивания.

Вентиляционные отверстия

После сильного снегопада очистите от снега воздухозаборники системы вентиляции и кондиционирования, расположенные перед ветровым стеклом.

Замки автомобиля

Для предотвращения замерзания замков можно использовать специальную антиобледенительную жидкость или аэрозоль. Если замок замерз, распылите в него антиобледенитель для удаления льда.

Шины и колеса

1. Если вы устанавливаете зимние шины только на одну ось (переднюю или заднюю), их размер, индекс нагрузки, конструкция и модель должны быть одинаковыми.
2. Для движения в суровых зимних условиях рекомендуется устанавливать зимние шины на все четыре колеса.
3. Для увеличения сцепления на льду можно использовать шипованные шины. Перед их установкой ознакомьтесь с местным законодательством, так как в некоторых регионах они запрещены.
4. При необходимости можно использовать цепи противоскольжения. Убедитесь, что размер цепей соответствует размеру ваших шин, и устанавливайте их строго по инструкции производителя.

Рекомендуемое зимнее оборудование

При движении автомобиля зимой рекомендуется взять с собой следующее оборудование:

1. Скребок и щетку для очистки стекол ото льда и снега.
2. Прочную лопату для откапывания автомобиля из сугроба.
3. Противооткатные упоры.

Антикоррозийная защита

Реагенты, используемые для борьбы с гололедом, вызывают коррозию. Они ускоряют ржавление деталей днища и кузова. Регулярно мойте автомобиль, включая очистку нижней части кузова.

Дорожный гипноз

Дорожный гипноз — состояние сонливости и снижения внимания — возникает при монотонной езде по прямым дорогам с однообразным пейзажем под непрерывный шум шин и ветра. Во избежание дорожного гипноза соблюдайте следующие рекомендации:

1. Обеспечьте хорошую вентиляцию и комфортную температуру в салоне.
2. Чаще переводите взгляд, проверяйте зеркала заднего вида и приборную панель.
3. При появлении усталости или сонливости немедленно остановитесь в безопасном месте и отдохните.

6 Аварийные ситуации

Устройство аварийной сигнализации

Аварийная сигнализация

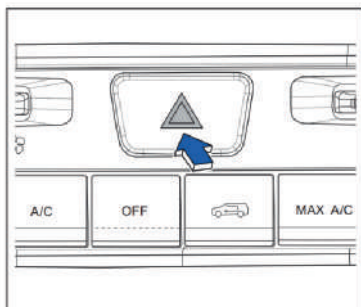

При возникновении неисправности транспортного средства, дорожно-транспортного происшествия или иных непредвиденных обстоятельств в процессе движения, когда перемещение автомобиля в безопасную зону невозможно, надлежит незамедлительно активировать аварийную сигнализацию с целью предупреждения других участников дорожного движения.

Активация: нажать кнопку включения аварийной сигнализации.

Деактивация: повторно нажать кнопку включения аварийной сигнализации.

При активации аварийной сигнализации происходит синхронное мигание указателей поворота транспортного средства. Одновременно на дисплее комбинации приборов активируются индикаторы левого и правого указателей поворота в мигающем режиме.

Notice

- Аварийная сигнализация может быть активирована в том числе при осуществлении парковки и при неработающем двигателе.
- При активированной аварийной сигнализации сохраняется возможность использования указателей поворота; при включении указателя поворота функционирование аварийной сигнализации временно приостанавливается. После деактивации указателя поворота работа аварийной сигнализации возобновляется в штатном режиме.

Треугольный предупредительный знак

Треугольный предупреждающий знак размещается в специальной красной коробке, расположенной в инструментальном ящике внутренней части дверцы багажного отделения.

При возникновении внезапной технической неисправности, необходимости остановки для проведения технического обслуживания или в случае дорожно-транспортного происшествия, когда перемещение транспортного средства в безопасную зону не представляется возможным, следует активировать аварийную сигнализацию и установить треугольный предупреждающий знак позади автомобиля по направлению движения. Рекомендуется использовать световозвращающие свойства треугольного предупреждающего знака для своевременного предупреждения других участников дорожного движения и предотвращения повторных столкновений.

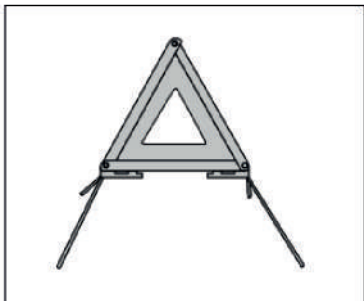

Рекомендуемые расстояния для установки треугольного предупреждающего знака:

- На дорогах общего пользования — 50 метров позади транспортного средства.
- На автомагистралях и скоростных шоссе — 100 метров позади транспортного средства.
- В условиях ограниченной видимости (дождь, туман) или на участках дороги с поворотами — 150 метров позади транспортного средства.

Примечание:

В соответствии с ПДД: знак устанавливается на расстоянии, обеспечивающем в конкретной обстановке своевременное предупреждение других водителей об опасности. Однако это расстояние должно быть не менее 15 м от транспортного средства в населенных пунктах и 30 м - вне населенных пунктов.

 **Warning**

- В случае невозможности остановки транспортного средства в безопасной зоне всем лицам, находящимся в салоне автомобиля, надлежит незамедлительно покинуть транспортное средство и ожидать в безопасном месте во избежание получения травм при возможном вторичном дорожно-транспортном происшествии.

Быстрая утечка воздуха в шинах

Сигнализация системы контроля давления в шинах



- В процессе движения транспортного средства при активации индикатора аномального давления в шинах рекомендуется избегать выполнения резких маневров и экстренного торможения, осуществить снижение скорости движения, после чего плавно переместиться на безопасную площадку для остановки. После проведения регулировки давления в шинах, если индикатор продолжает активироваться в процессе последующего движения, существует вероятность утечки воздуха. При подтверждении наличия утечки рекомендуется в максимально короткие сроки произвести замену поврежденного колеса на запасное.
- В связи с отсутствием датчиков системы контроля давления в шинах на запасном колесе, при его установке система контроля давления перестает функционировать, а индикатор низкого давления активируется в мигающем режиме продолжительностью приблизительно одна минута. Вопросы, связанные с заменой шин и сбросом показаний системы, рекомендуется решать в специализированном центре послепродажного обслуживания.
- Установка шин, не предусмотренных первоначальной спецификацией производителя, может оказать негативное влияние на корректную работу системы контроля давления в шинах.

Система контроля давления в шинах осуществляет непрерывный мониторинг давления во всех шинах, за исключением запасного колеса. При активации на комбинации приборов индикатора  аномального давления в шинах система сигнализирует о наличии таких неисправностей, как повышенное или пониженное давление, а также повышенная температура в шинах. В данной ситуации рекомендуется воздержаться от резких маневров и экстренного торможения, осуществить плавное снижение скорости движения, после чего переместиться на безопасную площадку для остановки с последующей проверкой состояния шин.

При возникновении неисправности в системе контроля давления и активации индикатора TPMS, рекомендуется осуществить остановку транспортного средства для проведения диагностики и обратиться за квалифицированной помощью в специализированный центр послепродажного обслуживания..

Замена запасного колеса

Запасное колесо размещается под полом багажного отделения. Буксировочный крюк, домкрат, колесный ключ и треугольный предупреждающий знак закреплены в специальном ящике багажного отделения. Механизм управления подъемником для запасного колеса также располагается в указанном ящике.

При использовании запасного колеса обратите внимание:

- Запрещается использование запасных колес, имеющих механические повреждения или износ, достигший индикаторных отметок.
- Запасное колесо подлежит замене на стандартное при первой возможности, поскольку предназначено исключительно для кратковременной эксплуатации.
- При каждой установке запасного колеса необходимо обеспечить надежную затяжку колесных болтов, предусмотренных комплектацией производителя.

- Скорость движения транспортного средства после установки запасного колеса не должна превышать 80 километров в час.
- Рекомендуется избегать резкого ускорения, экстренного торможения и выполнения резких маневров.
- Не допускается одновременная установка более одного запасного колеса на транспортное средство.
- Давление в шине подлежит проверке в максимально короткие сроки после установки запасного колеса. Значение давления должно соответствовать показателям, установленным для стандартных колес данного транспортного средства.
- В связи с техническими особенностями не допускается использование противоскользящих цепей на запасном колесе. При возникновении необходимости применения цепей противоскольжения рекомендуется обратиться в специализированный центр послепродажного обслуживания.

Процедура безопасной остановки

1. Активировать аварийную сигнализацию.
2. Осуществить плавный съезд с проезжей части с перемещением на безопасное расстояние от потока движения.
3. Произвести остановку транспортного средства на ровной горизонтальной поверхности, задействовать стояночный тормоз и остановить работу двигателя.
4. Обеспечить выход всех пассажиров из салона транспортного средства и их размещение в безопасном месте на достаточном удалении от проезжей части и автомобиля.
5. При наличии в комплектации светоотражающего жилета надеть его.
6. Установить треугольный предупреждающий знак в соответствии с установленными требованиями.

⊘ Warning

- Запрещается осуществление замены колес на участках дороги с уклоном, на ледяном покрытии или скользкой поверхности дорожного полотна.
- Запрещается производить замену колес в условиях интенсивного дорожного движения. Рекомендуется воспользоваться услугами профессиональных служб эвакуации.

Подготовка необходимого инструмента

Запасное колесо закреплено под полом багажного отделения:

1. Перед началом выполнения работ необходимо убедиться в безопасности условий проведения работ.
2. Открыть багажное отделение.
3. Ослабить механизм подъемника запасного колеса путем поворота против часовой стрелки и опустить запасное колесо. Подъемное устройство размещается в специальном ящике багажного отделения.

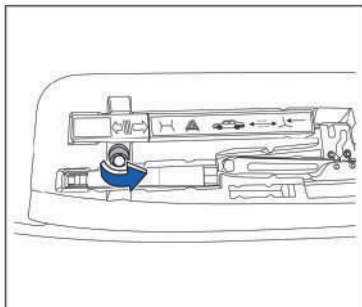

4. Извлечь домкрат из специального ящика багажного отделения.

Процедура подъема транспортного средства

1. При подъеме транспортного средства с помощью домкрата, в целях предотвращения самопроизвольного движения, установить противооткатные упоры под колесо, расположенное по диагонали от заменяемого.

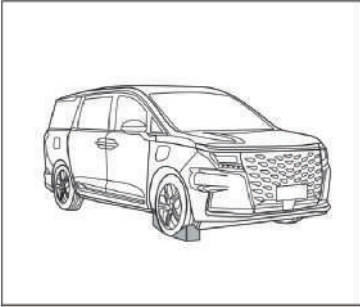

2. Использовать специальный съемник для демонтажа декоративного колпака с заменяемого колеса.
3. Повернуть колесный ключ на 270 градусов.

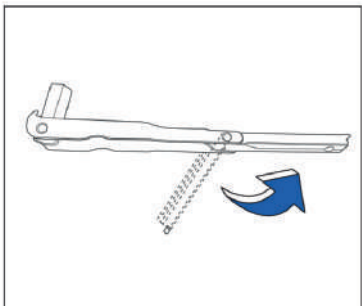

4. Перед поднятием автомобиля ослабьте гайку, повернув гаечный ключ против часовой стрелки. При эксплуатации убедитесь, что втулка полностью наложена на гайку без скольжения. Чтобы получить максимальное усилие рычага, держите конец рукоятки гаечного ключа и поверните рукоятку равномерным усилием. В это время гайку не снимайте, достаточно ослабить по половине витка или одному витку.
5. Установить домкрат на ровную и твердую поверхность. Отрегулировать высоту домкрата путем поворота его верхней части по часовой стрелке в соответствии с иллюстрацией.

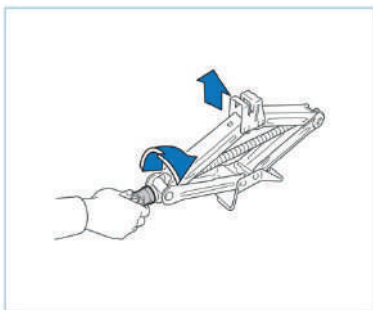

6. Для осуществления замены колеса необходимо поднять транспортное средство. Установить домкрат в специально обозначенное место в соответствии с иллюстрацией во избежание повреждения элементов кузова.

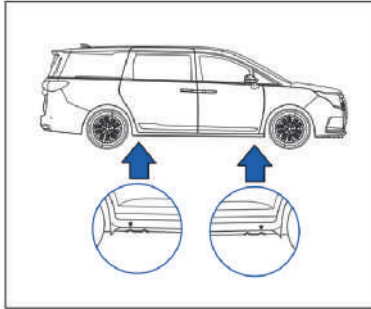

 Warning

- При подъеме транспортного средства с помощью домкрата необходимо повторно проверить и подтвердить корректность его установки во избежание соскальзывания.
- Домкрат должен устанавливаться исключительно на твердую и ровную поверхность. При установке на мягкий грунт или песчаную поверхность требуется подложить под домкрат соответствующую деревянную платформу, кирпич, плоский камень или иной подходящий предмет для предотвращения проседания.
- Допускается использование только домкрата, входящего в комплектацию завода-изготовителя. Указанный домкрат предназначен исключительно для процедуры замены колес.
- При работе с домкратом необходимо соблюдать особую осторожность и убедиться в отсутствии людей под транспортным средством или в салоне автомобиля.

- При подъеме транспортного средства необходимо контролировать, чтобы шины отрывались от поверхности земли минимально; превышение допустимой высоты подъема является недопустимым.
- Соскальзывание домкрата представляет серьезную опасность. Не следует оставлять транспортное средство в поднятом состоянии на продолжительное время, а также допускать его раскачивание в процессе подъема.
- После завершения использования домкрат должен быть установлен в фиксирующий кронштейн и закручен в обратном направлении до достижения упора. В противном случае в процессе движения транспортного средства возможно возникновение посторонних шумов.

Демонтаж поврежденного колеса

1. Соединить колесный ключ с рукояткой домкрата.
2. В соответствии с иллюстрацией, поворачивать рукоятку домкрата по часовой стрелке для подъема транспортного средства на достаточную высоту. Прекратить подъем при достижении дорожного просвета в нижней точке шины значения 3 сантиметра, что обеспечит возможность установки запасного колеса под автомобилем.

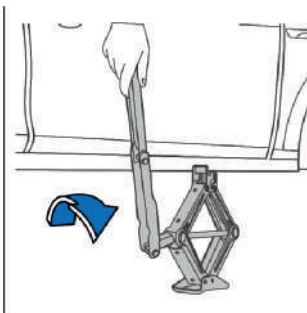

3. Демонтировать все колесные гайки и снять поврежденное колесо.

 Warning

- При подъеме транспортного средства домкратом необходимо убедиться в надежной фиксации домкрата и исключении возможности соскальзывания автомобиля.
- Запрещается поднимать транспортное средство на чрезмерную высоту; высота подъема должна определяться исключительно необходимостью проведения замены колеса.
- Запрещается нахождение под транспортным средством, запуск или эксплуатация двигателя при поднятом на домкрате автомобиле.
- Падение транспортного средства с домкрата может привести к возникновению серьезных травм.

Установка запасного колеса

1. Установить запасное колесо, совместив монтажные отверстия с колесными шпильками.
2. Путем поворота по часовой стрелке установить колесные гайки и произвести их первоначальную затяжку.
3. Поворачивать рукоятку домкрата против часовой стрелки для опускания транспортного средства на поверхность земли.
4. Произвести окончательную затяжку колесных гаек в соответствии с указанной на иллюстрации последовательностью: предварительно затянуть их поочередно для обеспечения центровки колеса, после чего осуществить равномерную затяжку по диагональной схеме до достижения полного упора. Значение момента затяжки составляет 170-190 Н·м.

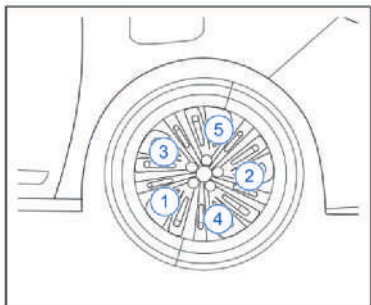

5. Разместить домкрат, инструменты и демонтированное колесо в соответствующих штатных местах хранения.

Warning

- Обязательно использовать соответствующие гайки или болты и осуществлять их затяжку с требуемым моментом.
- Колесные гайки должны сохраняться в чистом состоянии и обеспечивать свободное закручивание. Запрещается нанесение масел или смазочных материалов на резьбовые соединения.

 Notice

- При наличии манометра открутить защитный колпачок вентиля и проверить значение давления. В случае отклонения давления в шине от установленной нормы, рекомендуется двигаться с пониженной скоростью до ближайшего центра послепродажного обслуживания и довести давление до требуемого значения. При превышении нормативного значения давления необходимо произвести его корректировку. После проведения проверки или регулировки давления защитный колпачок должен быть установлен на место. Отсутствие защитного колпачка может привести к утечке воздуха. В случае утери колпачка необходимо приобрести и установить новый в максимально короткие сроки.

Запуск прикуриванием

Общие положения

В случае разряда аккумуляторной батареи или недостаточного уровня заряда для запуска двигателя, допускается осуществление запуска транспортного средства от внешнего источника с использованием другого автомобиля и специальных пусковых проводов.

Warning

- Аккумуляторная батарея представляет собой потенциальный источник взрывоопасности. Существует риск получения ожогов электролитом, а короткое замыкание может привести к получению травм и повреждению транспортного средства.
- Не допускается образование искр или открытого огня в непосредственной близости от аккумуляторных батарей.
- Запрещается наклоняться над аккумуляторной батареей в процессе осуществления запуска "прикуриванием".
- Категорически запрещается допускать соприкосновение зажимов пусковых проводов между собой.
- При выполнении работ в непосредственной близости от аккумуляторной батареи необходимо использовать средства индивидуальной защиты в виде защитных очков.
- Не допускается попадание электролита на слизистую оболочку глаз, кожные покровы, элементы одежды или лакокрасочные поверхности транспортного средства.
- Необходимо убедиться в соответствии номинального напряжения аккумуляторной батареи-донора (12 В) напряжению штатной аккумуляторной батареи.

Аккумулятор находится под угрозой взрыва. Вы можете обжечься аккумуляторной кислотой, а короткое замыкание также может привести к травмам персонала или повреждению автомобиля.

- Нельзя допускать возникновения искр или открытого огня вблизи аккумуляторов.
- Запрещается наклоняться над аккумулятором при запуске прикуриванием автомобиля.
- Запрещается соприкасаться кабельный зажим друг с другом.
- При работе вблизи аккумулятора необходимо надевать защитные очки.
- Запрещается допускать попадание аккумуляторной кислоты в глаза, на кожу, ткань или окрашенные поверхности.
- Убедитесь, что напряжение аккумулятора, используемого для запуска прикуриванием, соответствует исходному напряжению аккумулятора (12В).

Подготовительные мероприятия

1. Установить селектор трансмиссии в положение "Р" (Паркинг).
2. Задействовать стояночный тормоз.
3. Отключить всех потребителей электроэнергии.

Warning

- Перед осуществлением запуска "прикуриванием" рекомендуется отключить аудиосистему, в противном случае существует вероятность ее повреждения.
- Крайне важно обеспечить правильное расположение пусковых проводов и исключить их контакт с вращающимися элементами в подкапотном пространстве во избежание повреждения транспортного средства и получения травм.

Процедура запуска

Цветовая маркировка пусковых проводов

Положительный провод традиционно имеет красный цвет изоляции.

Отрицательный провод, как правило, выполнен в черном, коричневом или синем цвете.

Рекомендуемая последовательность подключения пусковых проводов при запуске "прикуриванием":

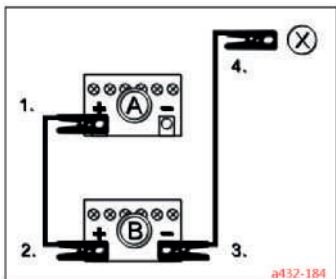

A: Разряженная аккумуляторная батарея

B: Аккумуляторная батарея-донор

1. Первым концом положительного (+) кабеля подключиться к положительной (+) клемме разряженной аккумуляторной батареи (A).
2. Вторым концом положительного (+) кабеля подключиться к положительной (+) клемме аккумуляторной батареи-донора (B).
3. Первым концом отрицательного (-) кабеля подключиться к отрицательной (-) клемме аккумуляторной батареи-донора (B).
4. Вторым концом отрицательного (-) кабеля (X) подключиться к неокрашенной металлической части двигателя или кузова автомобиля с разряженной аккумуляторной батареей, обеспечив максимальное удаление от самой батареи (A). Запрещается подключение непосредственно к отрицательной клемме разряженной аккумуляторной батареи (A), поскольку это может вызвать перегрев, растрескивание корпуса батареи и утечку электролита.

Warning

- При подключении к транспортному средству с разряженной аккумуляторной батареей не допускается соединение конечного зажима с ее отрицательной (-) клеммой.
- Конечный зажим должен быть закреплен на неокрашенной металлической детали блока цилиндров или двигателя и расположен на максимально возможном удалении от аккумуляторной батареи.
- Подключение пускового кабеля непосредственно к отрицательной клемме разряженной аккумуляторной батареи может вызвать образование электрической дуги и взрыв батареи, что приведет к серьезным травмам и повреждению транспортного средства.

Произвести запуск двигателя. В случае отсутствия немедленного запуска двигателя, прекратить попытку через 10 секунд и повторить процедуру через 30 секунд. После успешного запуска двигателя, перед отсоединением пусковых проводов, рекомендуется включить систему кондиционирования воздуха и обогрев заднего стекла для снижения пиковых значений напряжения при отключении. Осветительные приборы должны быть переведены в выключенное положение, поскольку скачки напряжения могут привести к повреждению ламп.

После запуска двигателя произвести демонтаж обеих кабелей в последовательности, обратной порядку подключения.

Некорректное выполнение запуска "прикуриванием" представляет чрезвычайную опасность. Во избежание получения травм и повреждения транспортного средства необходимо строго соблюдать установленную процедуру запуска. При возникновении сомнений в правильности выполнения процедуры рекомендуется доверить запуск транспортного средства квалифицированному техническому специалисту или воспользоваться услугами службы эвакуации.

Вытаскивание застрявшего автомобиля

Warning

- Категорически запрещается продолжительное буксование на повышенных оборотах двигателя, поскольку это может привести к разрушению шин и получению серьезных травм. Элементы и компоненты транспортного средства могут подвергнуться перегреву и последующему повреждению.
- При застревании транспортного средства в песке, снегу, грязи или на иных слабонесущих покрытиях, когда самостоятельное высвобождение невозможно, рекомендуется использовать штатную буксировочную проушину для осуществления буксировки автомобиля.

При застревании транспортного средства в снегу, грязи или на иных покрытиях с низким , первоначально рекомендуется предпринять попытку высвобождения автомобиля в соответствии со следующей последовательностью действий:

1. Деактивировать систему электронного контроля устойчивости (ESC).
2. Осуществить повороты рулевого колеса в левую и правую стороны для очистки области вокруг передних колес.
3. Выполнить серию поступательных и обратных перемещений автомобиля, минимизируя пробуксовку колес и осуществляя легкое нажатие на педаль акселератора.
4. В случае безрезультатности предпринятых попыток высвобождения транспортного средства, возникает необходимость использования буксировочной проушины для осуществления буксировки.

Замена предохранителя

В целях защиты электрооборудования от последствий короткого замыкания или перегрузки каждая электрическая цепь оснащена соответствующим предохранителем. В ситуации, когда предохранитель выходит из строя, а после установки нового изделия происходит его повторное перегорание в течение короткого временного интервала, это свидетельствует о наличии неисправности в электрической цепи. Рекомендуется обратиться в специализированный центр послепродажного обслуживания для проведения диагностики, установления причины неисправности, выполнения ремонтных работ и замены предохранителя. При проведении замены предохранителя необходимо использовать изделие с идентичным номинальным током.

Warning

- Запрещается извлечение перегоревших предохранителей с применением токопроводящих инструментов; надлежит использовать специальное устройство для извлечения предохранителей. Применение металлических и иных токопроводящих предметов может привести к возникновению короткого замыкания, повреждению элементов электрооборудования или возгоранию, а также стать причиной серьезных травм.
- Необходимо использовать предохранитель идентичной модели и с тем же номинальным током, в противном случае существует вероятность причинения вреда здоровью и повреждения транспортного средства или иного имущества.
- Не допускается применение предохранителей, значение номинального тока которых превышает или ниже указанного на защитной крышке блока предохранителей, поскольку это может привести к повреждению электрооборудования или возникновению возгорания.

- Запрещается замена предохранителей металлическими пластинами, канцелярскими скрепками или аналогичными приспособлениями. Использование заменителей предохранителей или изделий неправильного типа либо номинала может стать причиной повреждения электрооборудования или возникновения пожара.
- Запрещается повторное использование предохранителей после их восстановления. Применение непригодных или отремонтированных предохранителей, а также организация электрических цепей без использования предохранителей может привести к возгоранию и причинению серьезных ожогов.

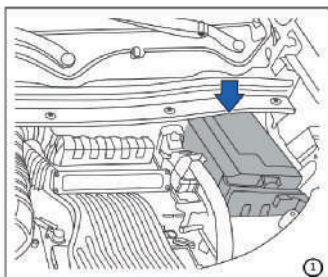

① Моторный отсек

② Салон

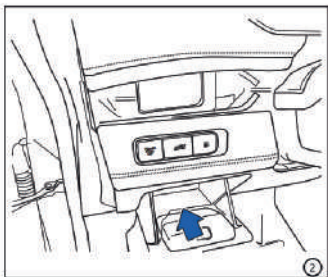

Порядок выполнения замены предохранителя:

1. Выключите все потребители электроэнергии.
2. Убедитесь, что выключатель зажигания находится в положении «LOCK».
3. Снимите крышку блока предохранителей.
4. Определите перегоревший предохранитель по обрыву плавкой вставки.

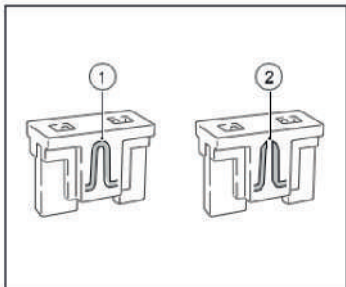

- ① Исправный предохранитель
② Перегоревший предохранитель

5. Извлеките поврежденный предохранитель с помощью съемника. Съемник предохранителей находится в крышке блока предохранителей моторного отсека.

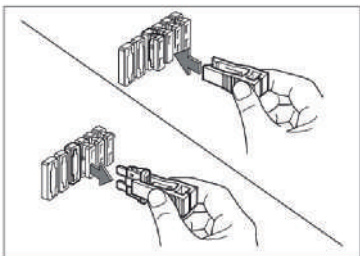

6. Установите новый предохранитель с тем же номинальным током.

Буксировка автомобиля

При буксировке необходимо соблюдать действующие правила дорожного движения, касающиеся буксировки транспортных средств.

При возникновении следующих условий, указывающих на неисправность трансмиссии, рекомендуется обратиться в авторизованный сервисный центр перед началом буксировки:

1. Автомобиль не движется при работающей силовой установке.
2. Возникают нехарактерные шумы в области трансмиссии.

При необходимости буксировки данного автомобиля рекомендуется использовать эвакуатор с полной погрузкой или платформенный эвакуатор. По возможности обратитесь за буксировкой в авторизованный сервисный центр или к профессиональной буксировочной службе.

Использование платформенного эвакуатора для буксировки

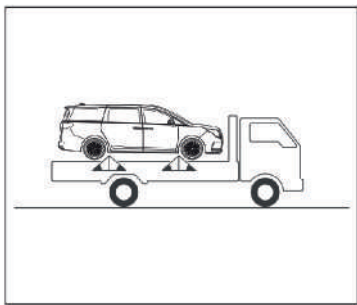

При буксировке с помощью платформенного эвакуатора необходимо надежно закрепить автомобиль на платформе, как показано на рисунке. транспортировки автомобилей.

Warning

- Для автомобилей с автоматической трансмиссией рекомендуется транспортировка с полной погрузкой на платформу, когда все четыре колеса не касаются дороги. В противном случае может произойти повреждение коробки передач.
- Запрещается буксировка автомобилей с автоматической трансмиссией с приводными колесами на дороге. Это может вызвать серьезные повреждения трансмиссии, требующие дорогостоящего ремонта.

Буксировка на гибкой сцепке

В случае аварийной ситуации, если буксировка с помощью грузовой платформы невозможна, то можно временно буксировать автомобиль путем передних буксировочных отверстий. Данный метод буксировки допустимо применять только на ровных дорогах с малой скоростью и на короткие дистанции.

При буксировке водитель должен находиться в салоне автомобиля, контролируя рулевое управление и педаль тормоза. Кроме того, колеса, приводная система, ось, система рулевого управления и тормозная система находятся в хорошем состоянии.

1. Снимите заглушку буксировочной проушины с переднего бампера с помощью подходящего инструмента и установите буксировочный крюк (находится в инструментальном ящике багажника).

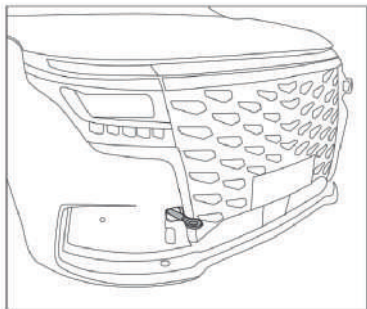

2. Закрепите буксировочный трос. Прикрепите буксировочный трос к передней проушине автомобиля, избегая повреждения кузовных элементов. Закрепите светоотражающую ткань размером не менее 0,3 м × 0,3 м посередине буксировочного троса для улучшения видимости.
3. Установите селектор трансмиссии в нейтральное положение (N), запустите двигатель. Если двигатель не запускается, переведите выключатель зажигания в положение «ACC» или «ON», чтобы разблокировать рулевое колесо.
4. Включите аварийную сигнализацию, отпустите стояночный тормоз и педаль тормоза, дождитесь начала движения автомобиля.
5. Скорость буксировки не должна превышать 50 км/ч, а расстояние буксировки должно быть не более 50 км.

 Warning

- Если автомобиль застрял и требует буксировки, рекомендуется обратиться в авторизованный сервисный центр или к профессиональной эвакуационной службе.
- Буксировка с использованием буксировочного крюка не допускается, если световые приборы автомобиля не работают должным образом или повреждены.
- Буксировка на гибкой сцепке не допускается при движении на затяжных спусках.
- Не используйте для буксировки стальной трос, который может повредить элементы бампера.
- Во время буксировки внимательно следите за стоп-сигналами буксирующего автомобиля, чтобы избежать ослабления или обрыва буксировочного троса.

7 Очистка и уход

Инструкция по очистке и уходу

Общие рекомендации

Регулярное профессиональное обслуживание помогает сохранить ценность вашего автомобиля и является одним из условий гарантийных обязательств в случае повреждения лакокрасочного покрытия и коррозии кузова.

Для обслуживания автомобиля в сервисных центрах имеется ряд специальных материалов. Перед их использованием внимательно ознакомьтесь с инструкцией на упаковке.

Warning

- Автохимия может содержать токсичные и опасные вещества. Неправильное использование может привести к отравлению или повреждению автомобиля
- Неправильная очистка деталей может повлиять на работу систем безопасности и привести к травмам
- Используйте средства, одобренные или рекомендованные производителем автомобиля.
- Храните автохимию в недоступном для детей месте
- Не переливайте автохимию в тару из-под пищевых продуктов
- Перед использованием читайте и соблюдайте инструкции по применению и меры безопасности на упаковке

- Средства, выделяющие вредные пары, используйте на открытом воздухе или в хорошо проветриваемом помещении
- Запрещается использовать бензин, моторное масло, растворители и другие легковоспламеняющиеся жидкости для очистки автомобиля

Notice

- Чистящие средства с растворителями могут повредить материалы отделки салона.
- Не очищайте сухую загрязненную поверхность автомобиля. Сначала обильно смочите загрязнение водой.
- Не используйте для мойки сухие тряпки или губки — они могут поцарапать лакокрасочное покрытие или стекла.



Environmental Protection

- Мойте автомобиль в специально отведенных местах, чтобы предотвратить попадание масел и топлива в сточные воды.
- По возможности используйте экологичные средства ухода.
- Утилизируйте остатки средств в соответствии с инструкцией на упаковке, а не как бытовые отходы.

Наружная очистка и уход

Мойка кузова

Насекомые, птичий помет, смола, дорожная пыль, реагенты и другие загрязнения, оставленные на кузове надолго, повреждают лакокрасочное покрытие. Высокие температуры усиливают этот эффект. Регулярно и тщательно мойте кузов и днище автомобиля.

Warning

- Перед мойкой выключите зажигание и надежно затяните стояночный тормоз
- При очистке днища и арок будьте осторожны с острыми кромками деталей
- Не направляйте струю воды прямо на воздухозаборники
- После мойки тормозные диски могут быть мокрыми. Просушите тормоза несколькими кратковременными нажатиями на педаль во время движения, убедившись в безопасности этого маневра

Notice

- Температура воды для мойки не должна превышать 60°C.
- Не мойте автомобиль под палящим солнцем.
- Не используйте для мойки сильнодействующее хозяйственное мыло, агрессивную химию, бензин или растворители.
- Не используйте грубые губки или щетки для удаления насекомых — они могут повредить лак.
- Для очистки фар используйте влажную мягкую ткань или губку с мыльным раствором.
- Зимой при мойке не направляйте струю воды в замки и уплотнители дверей, багажника и капота, чтобы избежать их обледенения.

Воскование и полировка

Воскование

Регулярное воскование защищает лакокрасочное покрытие. Наносите качественный воск на чистый и сухой кузов. Даже при частом восковании рекомендуется не реже двух раз в год использовать качественный твердый воск.

⚠ Notice

- Перед воскования полностью и тщательно очистите ваш автомобиль.
- Воскование должно производиться в соответствии с инструкцией по воскованию, предоставленной изготовителем.
- Нельзя использовать воск с абразивом, крупнозернистой полировочной пастой или моющим средством во избежание повреждения блеска лакокрасочного покрытия автомобиля.
- Воскование рекомендуется для новых автомобилей после шести месяцев эксплуатации.

Полировка

Полировка требуется, когда лакокрасочное покрытие потускнело и блеск не восстанавливается воскованием.

⚠ Notice

- Матовые детали, пластик, стекла фар и фонарей **нельзя** полировать
- Не полируйте автомобиль, если он грязный или находится в пыльной среде.
- Если полироль не содержит защитных компонентов, после нее обязательно нанесите воск.

Днище автомобиля

Днище имеет специальное защитное покрытие. Регулярно проверяйте его целостность. При повреждении как можно скорее восстановите покрытие в сервисном центре. В регионах, где зимой используют реагенты, регулярно мойте днище для удаления соли и грязи, ускоряющих коррозию.

Выхлопная труба и глушитель

Визуально проверяйте целостность выхлопной трубы, глушителя и подвесов. При работающем двигателе прислушивайтесь к звуку утечки выхлопных газов. **Не прикасайтесь** к любой части выхлопной системы при работающем или недавно заглушенном двигателе — это приведет к сильным ожогам.

Очистка стекол и наружных зеркал

Стекланные поверхности мойте специальным средством для стекол, затем вытирайте насухо чистой салфеткой. Следы резины, масла, жира и силиконовых герметиков удаляйте с помощью соответствующих очистителей.

Удаление остатков воска

Остатки воска должны быть удалены с помощью специальных моющих средств. Для получения более подробной информации обратитесь в сервисный центр.

Удаление снега

Рекомендуется использовать мягкую щетку для удаления снега с окон и наружных зеркал заднего вида.

Удаление льда

Используйте антиобледенительный спрей. Если используете скребок, соскребайте лед в одном направлении, не взад-вперед, чтобы не поцарапать стекло.

Warning

- Грязные стекла ухудшают видимость и повышают риск аварии
- Все стекла должны быть чистыми и прозрачными
- На стеклах не должно быть снега, льда или конденсата

Notice

- Не используйте горячую воду для удаления льда со стекол и зеркал — это может привести к их растрескиванию.

Очистка колес

Регулярно мойте колеса и диски для поддержания внешнего вида. Рекомендуется использовать нейтральный мыльный раствор или моющее средство для очистки колес.

Notice

- Не используйте для очистки алюминиевых дисков агрессивные кислотные или щелочные средства, а также жесткие щетки.
- Не мойте колеса, если они сильно нагреты.
- После нанесения средства смойте его в течение 15 минут.
- Не используйте абразивные чистящие средства.
- Регулярно мойте колеса, особенно после поездок по обработанным реагентам дорогам.
- При частой езде зимой рекомендуется наносить на диски защитный воск.

Очистка салона автомобиля

Чем дольше грязь остается на деталях салона, тем труднее ее удалить.

Рекомендации по очистке различных материалов:

Материал	Тип загрязнения	Рекомендации по очистке и уходу
Стекло	Грязь, пыль	Специальное средство для стекол, затем сухой чистой тканью.
Ткань, искусственная кожа, алькантара	Пыль, частицы	Регулярная чистка пылесосом. Не трите сильно.
	Водные пятна (кофе, чай)	Немедленно промокните влаговпитывающей тканью, затем обработайте нейтральным мыльным раствором.
	Жирные пятна (масло, косметика)	Нанесите нейтральный мыльный раствор, удалите растворенную грязь тканью, при необходимости смойте чистой водой.

	Сложные пятна (чернила, лак, краска, кровь)	Специальное средство для выведения пятен, затем нейтральный мыльный раствор.
	Уход	Не обрабатывайте кондиционерами для кожи, растворителями, воском для пола, кремом для обуви.
Натуральная кожа	Свежие загрязнения	Немедленно удалите хлопковой тканью с нейтральным мыльным раствором.
	Водные пятна	Свежие: промокните тканью. Застарелые: специальное средство для кожи.
	Жирные пятна	Свежие и застарелые: специальное средство для кожи или обезжиривающий спрей.
	Сложные пятна	Специальное средство для кожи.
	Уход	Регулярно используйте защитно-питательное масло для кожи с УФ-фильтром. Избегайте прямых солнечных лучей. Не используйте растворители, воск для пола, крем для обуви.

Пластик, металл	Пыль, грязь	Влажная мягкая ткань.
	Стойкие загрязнения	Влажная ткань с нейтральным мыльным раствором или специальным средством для пластика без растворителей.
Экраны (дисплеи)	Пыль, отпечатки	Мягкая ткань (микрофибра), слегка смоченная в воде или специальном средстве для очистки LCD-экранов.
Ремни безопасности	Грязь	<ol style="list-style-type: none"> 1. Полностью вытяните ремень и зафиксируйте. 2. Удалите крупные загрязнения мягкой щеткой. 3. Протрите нейтральным мыльным раствором. 4. Дайте ремню полностью высохнуть, прежде чем отпустить.

Антикоррозийная защита

Распространенные факторы коррозии автомобиля

Основные причины коррозии кузова:

- Скопление влаги, грязи и мусора в полостях кузова, щелях и отверстиях.
- Повреждение лакокрасочного покрытия и защитного слоя из-за ударов щебня, гравия или мелких ДТП.

Факторы окружающей среды, влияющие на ржавчину

- **Влажность:** Скопление воды и грязи в салоне и на полу ускоряет ржавление. Мокрые коврики необходимо извлекать и полностью просушивать.
- **Высокая влажность воздуха:** В таких регионах коррозия протекает быстрее.
- **Температура:** Высокие температуры ускоряют коррозию в плохо вентилируемых зонах. Температуры выше точки замерзания также способствуют образованию коррозии.
- **Загрязнение воздуха:** Промышленные выбросы, морской воздух, интенсивное использование противогололедных реагентов ускоряют коррозию и выцветание ЛКП.

Защита автомобиля от ржавчины

Меры защиты автомобиля от коррозии:

- Регулярно и тщательно мойте автомобиль, своевременно наносите защитный воск.
- Проверяйте ЛКП на наличие сколов и царапин и немедленно их устраняйте.
- Следите, чтобы дренажные отверстия в нижней части дверей были чистыми.
- Регулярно проверяйте и при необходимости мойте нижнюю часть кузова от скопившейся грязи и соли.

 Warning

- Не мойте салон водой из шланга. Для удаления песка и грязи используйте пылесос
- Не допускайте попадания воды на электронные блоки и разъемы
- Зимой регулярно мойте днище. Противогололедные реагенты высокоагрессивны и ускоряют коррозию тормозных трубок, тросов, элементов шасси и брызговиков
- Гараж должен быть сухим. Не храните автомобиль в помещении с высокой влажностью и плохой вентиляцией

8 Техническое обслуживание и самостоятельный уход за автомобилем

Требования к техническому обслуживанию

Техническое обслуживание автомобиля включает в себя регулярное техническое обслуживание и самостоятельные проверки технического состояния автомобиля. Регулярное техническое обслуживание и самостоятельные проверки технического состояния автомобиля имеют решающее значение в поддержании хорошего внешнего вида и технического состояния вашего автомобиля. Автовладелец несет ответственность за проведение технического обслуживания.

При проведении любых работ по проверке или техническому обслуживанию необходимо соблюдать осторожность, чтобы избежать серьезных травм или повреждения автомобиля.

Warning

- Выполнение работ по техническому обслуживанию транспортного средства сопряжено с определенными рисками. При проведении отдельных процедур существует вероятность получения серьезных травм. При отсутствии достаточной квалификации, практического опыта в области технического обслуживания, а также надлежащего инструмента и оборудования, указанные работы должны выполняться авторизованным сервисным центром.
- Качество запасных частей представляет собой значимый фактор, влияющий на показатели безопасности, экономичности и экологичности транспортного средства. При возникновении необходимости проведения технического обслуживания, ремонтных работ или замены компонентов надлежит использовать исключительно оригинальные запасные части.

- При выполнении проверок или работ по техническому обслуживанию транспортное средство должно быть установлено на горизонтальную площадку с включенным стояночным тормозом.
- При замене или ремонте любых компонентов следует удостовериться, что пусковой переключатель находится в положении «OFF» или «LOCK».
- При повышенной температурной нагрузке двигателя запрещается проведение работ в подкапотном пространстве. Необходимо остановить двигатель и дождаться его полного охлаждения.
- В случае необходимости выполнения работ при функционирующем двигателе требуется обеспечить безопасное расстояние между руками, элементами одежды, волосами, инструментом и вращающимися вентиляторами, приводными ремнями и иными подвижными компонентами.
- Перед осуществлением ремонтных мероприятий рекомендуется зафиксировать или снять свободные элементы одежды, а также удалить такие аксессуары, как кольца и наручные часы.
- При необходимости запуска силового агрегата в условиях закрытого пространства, например, в гараже, следует обеспечить соответствующую вентиляцию для эффективного удаления отработавших газов.
- При подъеме транспортного средства с использованием домкрата нахождение под автомобилем запрещается.
- Топливо и аккумуляторные батареи должны храниться в удалении от источников задымления, открытого пламени и искрообразования.

- При нахождении пускового переключателя в положении «ON» запрещается производить подключение или отключение аккумуляторной батареи, а также любых транзисторных соединений.
- Для двигателей, оснащенных многоточечной системой впрыска топлива, работы по обслуживанию топливного фильтра и топливопроводов должны выполняться сервисным центром, поскольку после остановки двигателя в топливной системе сохраняется повышенное давление.
- Транспортное средство оборудовано вентилятором системы охлаждения с автоматическим управлением. Его запуск может произойти в любой момент без предварительного оповещения, включая ситуации, когда замок зажигания находится в положении «OFF», а двигатель не работает. Во избежание получения травм перед выполнением работ в зоне расположения вентилятора необходимо отсоединить отрицательную клемму аккумуляторной батареи.
- При проведении работ с транспортным средством необходимо использовать защитные очки.
- При нахождении переключателя зажигания в положении «ON» запрещается отсоединять электрические разъемы жгутов проводов компонентов двигателя или трансмиссии.
- Следует исключить прямой контакт с отработанным моторным маслом, охлаждающей жидкостью и иными техническими жидкостями. Ненадлежащая утилизация моторного масла, охлаждающей жидкости и прочих автомобильных жидкостей способна нанести ущерб окружающей среде. Надлежит руководствоваться действующими местными нормативными актами, регламентирующими утилизацию масел и жидкостей.

Повседневное техническое обслуживание

Повседневное техническое обслуживание включает перечень позиций, подлежащих контролю при ежедневной эксплуатации транспортного средства. Данная процедура обеспечивает бесперебойную и штатную работу автомобиля. Для осуществления повседневного технического обслуживания и контроля достаточно базовых технических навыков и стандартного набора автомобильных инструментов. Указанные проверки могут выполняться владельцем самостоятельно либо квалифицированными техническими специалистами, при необходимости, в авторизованном сервисном центре.

Пункты проверки		Содержание проверки
Подтверждение наличия ошибок		
Моторный отсек	Двигатель	Уровень моторного масла и охлаждающей жидкости
		Наличие утечек
		Проверить натяжение приводного ремня, наличие трещин и износа
	Коробка передач	Наличие утечек
Прочие	Достаточно ли тормозной жидкости, жидкости стеклоочистителя и проч.	
Снаружи	Двигатель	Запуск и работоспособность
	Подвеска	Проверить наличие повреждения или трещины в соединительной части
	Шины	пружины
		Проверить давление шин
		Проверить степень износа
	Проверить правильность затяжки и наличие повреждений	
Фары	Проверка на предмет работоспособности и наличия повреждений	

	Номерной знак автомобиля	Проверка на предмет наличия повреждений
Внутри	Двигатель	Уровень топлива
	Торможение	Ход педали тормоза
		Работоспособность системы
	Торможение Коробка передач	Электронный стояночный тормоз
		Ход педали сцепления
		Переключение режимов КПП
	Ремень безопасности	Проверить плавность работы всех деталей системы безопасности
	Внутреннее и наружное зеркало заднего вида	Проверить зеркало заднего вида
	Гудок	Работоспособность
	Стеклоочиститель	Работоспособность, количество жидкости
Различные приборы и переключатели	Работоспособность	

Регулярное плановое техническое обслуживание

Для удобства пользователя перечень позиций регулярного технического обслуживания приведен в отдельном «Руководстве по гарантии и техническому обслуживанию». Для выполнения технического обслуживания транспортного средства в соответствии с регламентными интервалами следует руководствоваться указанным документом.

Регулярное плановое техническое обслуживание транспортного средства должно осуществляться в авторизованных сервисных центрах, поскольку они располагают квалифицированным техническим персоналом и специализированным оборудованием. Настоятельно рекомендуется применять оригинальные запасные части при выполнении ремонтных работ или замены компонентов.

Приведенные ниже интервалы технического обслуживания носят справочный характер. Для получения детальной информации следует обращаться в авторизованный сервисный центр.

ПРИМЕЧАНИЕ: для получения точной информации о регламенте проверки автомобилей, реализуемых на рынке РФ, рекомендуем обратиться к Сервисной книжке в Личном кабинете владельца JAC.

Описание символов: ● = проверить, при необходимости отрегулировать или проверить, заменить; ▲ = заменить; T =													
Период		затянуть до предусмотренного крутящего момента											
		Периодичность технического обслуживания(в зависимости от того, что наступит раньше)											
Пункты	Пробег (км) ×1000	5	15	25	35	45	55	65	75	85	95	105	

	Количество в месяцев	3	9	15	21	27	33	39	45	51	57	63
Двигатель (бензиновая)	Приводной ремень (водяной насос, компрессор). Проверить ремень на наличие трещин, следов износа, состояние натяжения и других дефектов		•	•	•	•	•	•	•	•	•	•

Двигатель (бензиновая версия)	Зазор клапана	•	•	•	•	•	•	•	•	•	•	•	
	Корпус дроссельной заслонки в сборе		•	•	•	•	•	•	•	•	•	•	
	Свеча зажигания			▲			▲			▲			
	Очиститель топлива	Рекомендуется добавлять первый раз через 5000 км пробега или 3 месяца, а затем каждые 15000 км или каждые 6 месяцев.											
	Шланги и соединители системы охлаждения	•		•		•		•		•		•	

	Шланг вентиляц ии картера	•	•	•	•	•	•	•	•	•	•	•
	Проверит ь соединен ие выхлопн ой трубы	•	•	•	•	•	•	•	•	•	•	•

Для перечисленных ниже условий эксплуатации, характеризующихся повышенной нагрузкой, рекомендуется между плановыми сервисными интервалами выполнять дополнительные обслуживающие процедуры, увеличивать частоту обслуживания или сокращать межсервисный интервал либо пробег:

- Короткие поездки (менее 10 км), совершаемые на непрогретом двигателе (остановка двигателя продолжительностью более 1 часа);
- Продолжительная эксплуатация в регионах с температурой окружающей среды выше +30°C или ниже -15°C;
- Чрезмерная работа двигателя на холостом ходу или продолжительное движение на низких скоростях на значительные расстояния;
- Частая эксплуатация на высоких скоростях в течение длительного времени;
- Регулярное движение в городских условиях с частыми остановками, связанными с дорожными заторами;

- Частая езда по песчаным или запыленным дорогам;
- Частая езда по неровным, грунтовым или засоленным дорогам;
- Интенсивная эксплуатация в режиме такси, патрульных автомобилей и других специализированных транспортных средств;
- Использование бензина, не соответствующего установленным требованиям к качеству.

Следует применять одобренные компанией средства для очистки углеродистых отложений в топливной системе. Запрещается добавление в бензин сторонних присадок без официального одобрения компании Jас Motors.

Расшифровка условных обозначений:

- - проверка, регулировка или очистка, замена;
- Р - регулировка узла или системы;

Δ - замена детали или элемента;

З - затяжка соединения требуемым моментом.

Интервал	Пробег (км) x 1000	10	20	30	40	50	60	70	80	90	100	110	120	130	140	150
	Период (месяцы)	12	24	36	48	60	72	84	96	108	120	132	144	156	168	180
	Масло и масляный фильтр двигателя	Заменять каждые 10 000 км или 12 месяцев эксплуатации														
	Фильтрующий элемент воздушного фильтра	Осмотр и очистка каждые 10 000 км пробега, заменять каждые 20 000 км пробега														

Подкапотное пространство и фильтрующие элементы	Фильтрующий элемент климатической установки	●	Δ	●	Δ	●	Δ	●	Δ	●	Δ	●	Δ	●	Δ	●
	Система управления электронными датчиками	●	●	●	●	●	●	●	●	●	●	●	●	●	●	●
	Соединения кабелей, проводка и силовые цепи автомобиля	●	●	●	●	●	●	●	●	●	●	●	●	●	●	●
	Охлаждающая жидкость	Проверка уровня каждые 10 000 км, замена каждые 40 000 км пробега или 48 месяцев														
	Ремень ГРМ (JAC T6,T8)	●	●	●	●	●	●	●	●	Δ	●	●	●	●	●	●
	Цепь ГРМ (JAC T9)	●	●	●	●	●	●	●	●	●	Δ	●	●	●	●	●
	Ремень генератора/приводных агрегатов	Проверка каждые 10 000 км, замена каждые 70 000 км пробега или 84 месяца														
	Система вентиляции картера и турбонадува двигателя	●	●	●	●	●	●	●	●	●	●	●	●	●	●	●
	Патрубки впускного коллектора и топливные форсунки	●	●	●	●	●	●	●	●	●	●	●	●	●	●	●
Топливный фильтрующий элемент (JAC J7/T9/JS6 замена топливного модуля)	●	Δ	●	Δ	●	Δ	●	Δ	●	Δ	●	Δ	●	Δ	●	

	каждые 100 000 км или 5 лет)															
	Свечи зажигания	Проверка каждые 20 000 км, замена каждые 60 000 км пробега или 72 месяца														
	Дроссельная заслонка		•		•		•		•		•		•		•	
Шасси и кузов	Фары ближнего и дальнего света, прочая светотехника	•	•	•	•	•	•	•	•	•	•	•	•	•	•	
	Свободный ход педалей сцепления и тормозной системы	•	•	•	•	•	•	•	•	•	•	•	•	•	•	
	Тормозные механизмы	•	•	•	•	•	•	•	•	•	•	•	•	•	•	
	Тормозная жидкость	•	•	•	Δ	•	•	•	Δ	•	•	•	Δ	•	•	•
	Рулевой маханизм	•	•	•	•	•	•	•	•	•	•	•	•	•	•	
	Масло гидроусилителя (при его наличии)	•	•	•	Δ	•	•	•	Δ	•	•	•	Δ	•	•	•
	Углы регулировки колес	•	•	•	•	•	•	•	•	•	•	•	•	•	•	•
	Шаровые соединения элементов ходовой части пыльники	•	•	•	•	•	•	•	•	•	•	•	•	•	•	•
	Трансмиссионное масло (механическая коробка передач)	•	•	•	Δ	•	•	•	Δ	•	•	•	Δ	•	•	•

Шасси и кузов	Масло автоматической трансмиссии	Замена каждые 60 000 км пробега или 72 месяца эксплуатации														
	Масло РКПП, переднего и заднего дифференциала (JAS T9)	•	•	•	Δ	•	•	•	Δ	•	•	•	Δ	•	•	•
	Передняя и задняя подвеска	•	•	•	•	•	•	•	•	•	•	•	•	•	•	•
	Болтовые соединения и крепежные элементы шасси и кузова	•	•	•	3	•	•	•	3	•	•	•	3	•	•	•
	Покрышки и давления в шинах	•	•	•	•	•	•	•	•	•	•	•	•	•	•	•
	Переключатели и измерительные устройства электрических систем управления	•	•	•	•	•	•	•	•	•	•	•	•	•	•	•
	Работа системы кондиционирования, патрубки, количество фреона	•	•	•	•	•	•	•	•	•	•	•	•	•	•	•

Осмотр подкапотного пространства

Обзор подкапотного пространства (бензиновые двигатели)

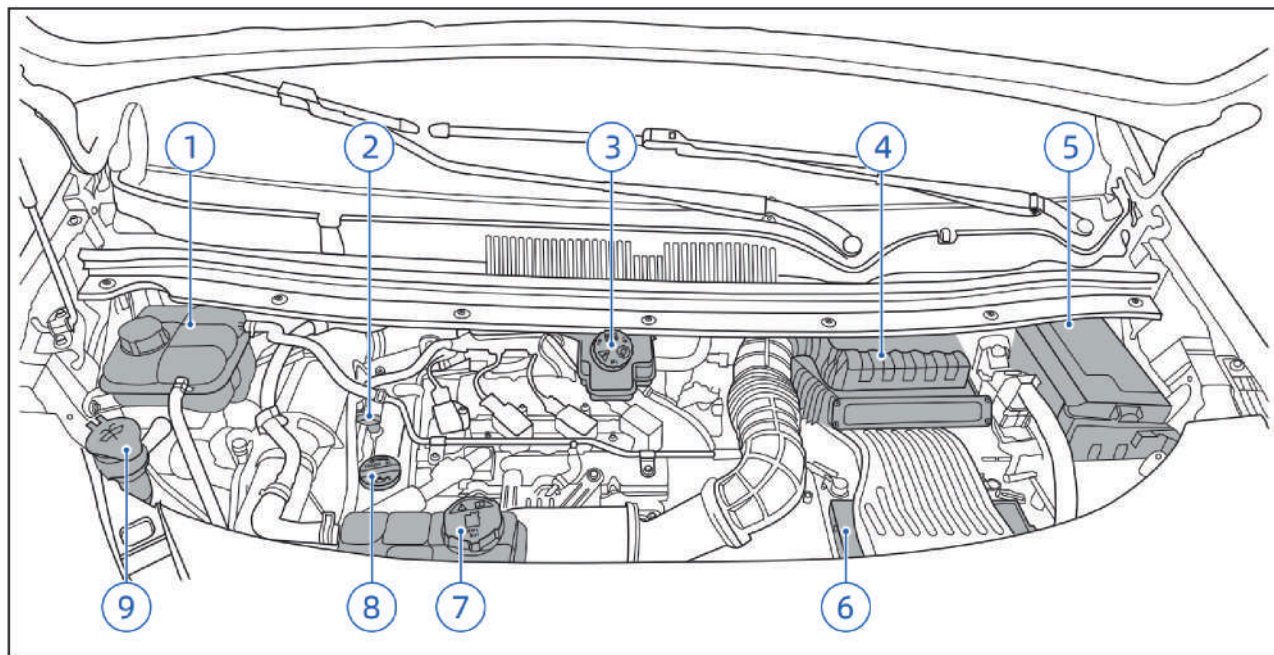

- ① Расширительный бачок
- ② Щуп для проверки уровня масла
- ③ Бачок тормозной жидкости
- ④ Воздушный фильтр
- ⑤ Монтажный блок предохранителей в подкапотном пространстве
- ⑥ Аккумуляторная батарея
- ⑦ Расширительный бачок низкотемпературного контура
- ⑧ Маслозаливная горловина
- ⑨ Бачок омывающей жидкости

Очистка и антикоррозионная обработка подкапотного пространства

Регулярно удаляйте посторонние предметы и органические остатки (листву, ветки) из водосточных желобов в нижней части зоны ветрового стекла. Это предотвращает засорение дренажных каналов и проникновение посторонних объектов в систему вентиляции салона.

Наружные поверхности подкапотного пространства и силового агрегата проходят антикоррозионную обработку на заводе-изготовителе. При эксплуатации автомобиля в зимний период на дорогах, обрабатываемых противогололедными реагентами, необходимо выполнять тщательную очистку подкапотного пространства с последующей антикоррозионной обработкой для предотвращения коррозии.

Перед очисткой подкапотного пространства установите замок зажигания в положение "OFF". При мойке не направляйте струю воды непосредственно на блок-фары.

Использование агрессивных растворителей для очистки двигателя может привести к удалению заводского антикоррозионного покрытия. В связи с этим необходимо проводить антикоррозионную обработку всех

поверхностей, пазов, соединений и узлов в подкапотном пространстве для обеспечения надежной защиты. Это требование также распространяется на устанавливаемые взамен снятых агрегаты и узлы, подлежащие антикоррозионной обработке.

Авторизованные сервисные центры используют моющие средства и консерванты, рекомендованные заводом-изготовителем, и располагают необходимым оборудованием.

Работы при работающем двигателе или в подкапотном пространстве (включая проверку уровня и долив технических жидкостей) могут привести к ожогам, другим травмам, а также создать риск возгорания. При заправке рабочих жидкостей исключите их смешивание, в противном случае возможны серьезные нарушения в работе систем.

Warning

Перед работами в зоне водосточного желоба отключите систему стеклоочистки для исключения травмирования при случайной активации стеклоочистителей.

Notice

- При очистке двигателя остатки ГСМ стекают вместе с водой. Для очистки загрязненной воды необходимо использовать оборудование с маслоотделителем, поэтому очистку двигателя следует проводить только в авторизованном сервисном центре или на специализированной станции обслуживания.
- Для своевременного обнаружения утечек регулярно осматривайте поверхность под автомобилем. При обнаружении следов масла или других технических жидкостей немедленно обратитесь в сервисный центр для проведения диагностики.

Моторное масло

Моторное масло выполняет критически важную функцию в обеспечении работоспособности и сохранении ресурса силового агрегата. Настоятельно рекомендуется использовать высококачественные масла, соответствующие установленным спецификациям. Применение оригинального моторного масла, рекомендованного для данной модели транспортного средства, является обязательным условием сохранения гарантийных обязательств.

Контроль уровня моторного масла

1. Установите транспортное средство на горизонтальную площадку и приведите в действие стояночную тормозную систему.
2. Остановите работу силового агрегата.
3. Обеспечьте интервал не менее 5 минут для полного стекания моторного масла в картер двигателя.
4. Извлеките маслоизмерительный щуп и произведите его очистку чистой ветошью.

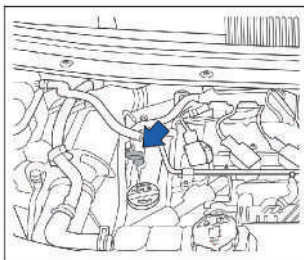

5. Полностью установите маслоизмерительный щуп в направляющую трубку до упора.
6. Повторно извлеките маслоизмерительный щуп и произведите контроль уровня масла. Нормальный уровень должен находиться в промежутке между метками «MAX» и «MIN» на измерительной поверхности щупа.

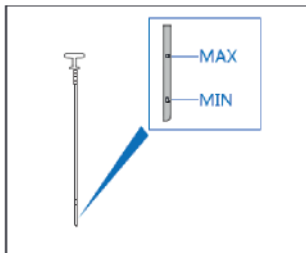

7. При обнаружении уровня масла ниже отметки «MIN» произведите отворачивание крышки маслозаливной горловины и добавьте рекомендованное масло в необходимом количестве, исключая превышение максимального уровня. В процессе добавления масла извлечение маслоизмерительного щупа не допускается.

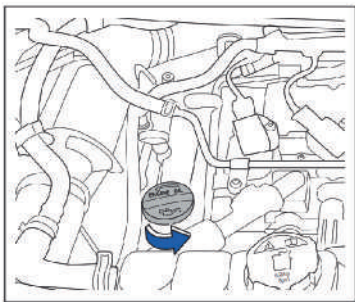

8. Произведите повторный контроль уровня масла с использованием маслоизмерительного щупа в соответствии с вышеуказанной процедурой.
9. После завершения операции добавления масла обеспечьте надежное заворачивание крышки маслозаливной горловины.

Warning

- При любых обстоятельствах уровень масла не должен превышать отметку «MAX» на измерительной шкале. Превышение установленного уровня может привести к попаданию масла во впускную систему через каналы вентиляции картера, последующему участию в процессе сгорания и выбросу в атмосферную среду через систему выпуска отработавших газов. Сгорание моторного масла в каталитическом нейтрализаторе может вызвать его повреждение.
- Учитывая возможность повышенной температуры моторного масла, соблюдайте необходимые меры предосторожности для исключения получения термических ожогов персоналом.
- Исключите возможность прямого контакта кожных покровов с моторным маслом. При случайном попадании масла на кожу немедленно произведите тщательную промывку пораженного участка с применением мыльного раствора и значительного объема чистой воды.

Notice

- Нормальным эксплуатационным явлением считается необходимость доливки масла в промежутках между регламентными заменами или в период обкатки транспортного средства, что определяется интенсивностью и условиями эксплуатации.
- Расход моторного масла в процессе эксплуатации является штатной характеристикой силового агрегата. Систематический контроль уровня масла является обязательной процедурой. Эксплуатация транспортного средства с недостаточным уровнем моторного масла может привести к повреждению силового агрегата, причем подобные повреждения не подлежат гарантийному возмещению.
- Исключите возможность попадания моторного масла на компоненты транспортного средства, в особенности на элементы силового агрегата, находящиеся в нагретом состоянии — это создает потенциальную пожароопасность.

Замена моторного масла и масляного фильтра

Замена моторного масла и масляного фильтра должна производиться с соблюдением интервалов, установленных в «Руководстве по гарантии и техническому обслуживанию». Настоятельно рекомендуется осуществлять замену моторного масла и масляного фильтра в условиях авторизованного сервисного центра.

Warning

- Отработанное моторное масло подлежит специализированной утилизации. Категорически запрещается осуществлять его слив на грунт, в ливневую канализацию, водоемы и иные природные объекты. Утилизация должна производиться на специализированных предприятиях, имеющих соответствующую лицензию.
- Учитывая возможность повышенной температуры моторного масла, соблюдайте необходимые меры предосторожности для исключения получения термических ожогов.
- Исключите возможность прямого контакта кожных покровов с отработанным моторным маслом. При случайном попадании на кожу немедленно произведите промывку пораженного участка с применением мыльного раствора и значительного объема чистой воды.
- Длительный и регулярный контакт кожных покровов с отработанным моторным маслом может привести к развитию профессиональных заболеваний.
- Обеспечьте хранение отработанного моторного масла в специально маркированной таре в местах, исключающих доступ несовершеннолетних.
- Интервалы замены моторного масла и масляного фильтра регламентированы положениями «Руководства по гарантии и техническому обслуживанию».

Подготовительные операции перед заменой

1. Остановить автомобиль на ровном месте и включить стояночный тормоз.
2. Запустить двигатель и прогреть до тех пор, пока температура двигателя не достигнет нормальной рабочей температуры (около 5 минут).
3. Выключить двигатель.
4. Подождать не менее 10 минут, чтобы моторное масло стекло в поддон.
5. Для подъема и поддержки автомобиля используются домкраты и опоры домкратов.

Процедура замены моторного масла и масляного фильтра

1. Демонтируйте защитное устройство в нижней части силового агрегата (при его наличии).
2. Установите емкость достаточного объема под сливную пробку масляного поддона.
3. Произведите демонтаж сливной пробки с применением соответствующего инструмента.
4. Выполните отворачивание крышки маслосливной горловины и произведите слив отработанного масла. При необходимости замены масляного фильтра произведите его демонтаж и установите новый фильтрующий элемент.
5. Демонтируйте корпус масляного фильтра с применением специализированного инструмента.
6. Произведите очистку посадочной поверхности масляного фильтра на силовом агрегате чистой ветошью. Удалите старую уплотнительную прокладку в случае ее остатка на посадочной поверхности.
7. Нанесите небольшое количество свежего моторного масла на уплотнительный элемент нового масляного фильтра.

8. Произведите заворачивание масляного фильтра вручную до момента возникновения сопротивления, после чего доверните его с применением инструмента на $2/3$ оборота для обеспечения надежной фиксации.
9. Произведите очистку и повторную установку сливной пробки с новой уплотнительной шайбой. Затяните сливную пробку с соблюдением предписанного момента, исключая применение чрезмерного усилия.

Процедура заправки моторным маслом

1. Залейте рекомендованное моторное масло в указанном производителем объеме. В процессе заливки масла извлечение маслоизмерительного щупа не допускается.
2. Обеспечьте надежную установку крышки маслозаливной горловины.
3. Произведите запуск силового агрегата.
4. Выполните проверку области расположения сливной пробки на предмет отсутствия признаков утечки.
5. Произведите контроль уровня моторного масла.

Warning

Загрязнение канализационных систем, водных объектов и почвенных покровов является административно наказуемым деянием. Обеспечьте надлежащую утилизацию отработанных масел и фильтрующих элементов в строгом соответствии с действующими природоохранными нормативами.

Охлаждающая жидкость двигателя

Охлаждающая жидкость, залитая в систему охлаждения транспортного средства, обеспечивает не только защиту от замерзания при отрицательных температурах, но и комплексную защиту всех компонентов системы охлаждения, изготовленных из алюминиевых сплавов, от коррозионных процессов.

Дополнительно она предотвращает образование отложений и существенно повышает температуру кипения теплоносителя.

При эксплуатации в условиях сурового климата, требующего защиты от замерзания, рекомендуется обратиться в авторизованный сервисный центр для подбора оригинальной охлаждающей жидкости с соответствующими эксплуатационными характеристиками.

Категорически запрещается смешивание оригинальной охлаждающей жидкости с какими-либо сторонними присадками. Изменение цвета жидкости в расширительном бачке может свидетельствовать о ее смешивании с другими составами. В таком случае необходимо незамедлительно произвести полную замену охлаждающей жидкости во избежание серьезных нарушений в работе системы охлаждения и повреждения силового агрегата.



Danger

- Запрещается демонтаж крышки радиатора или расширительного бачка при работающем или неостывшем силовом агрегате. В противном случае возможен выброс охлаждающей жидкости под высоким давлением, способный привести к получению серьезных термических ожогов.
- Охлаждающая жидкость двигателя обладает токсичными свойствами и должна храниться в специально маркированной таре в местах, исключающих доступ детей и домашних животных.

Warning

- Не допускается использование охлаждающей жидкости, не соответствующей установленным стандартам и техническим требованиям. Ущерб, вызванный применением некондиционной охлаждающей жидкости, не подлежит гарантийному возмещению.
- В случае отсутствия доступа к оригинальной охлаждающей жидкости в аварийной ситуации запрещается добавление любых сторонних присадок. Допускается исключительно добавление дистиллированной воды с последующим незамедлительным обращением в сервисный центр для восстановления правильного соотношения компонентов.
- Запрещается долив охлаждающей жидкости в перегретый силовой агрегат. Необходимо дождаться его полного охлаждения, в противном случае возможно возникновение серьезных механических повреждений.
- Рекомендуется использование охлаждающей жидкости единой торговой марки и спецификации. Различные производители могут применять отличающиеся пакеты присадок, и их смешивание может привести к химическим реакциям с потерей эксплуатационных характеристик.
- Неразбавленный концентрат охлаждающей жидкости обладает горючими свойствами и может воспламениться при контакте с нагретыми элементами выпускной системы.
- Запрещается введение в охлаждающую жидкость присадок иных типов и назначения. Это приводит к резкой потере антикоррозионных свойств, вызывая коррозию компонентов системы охлаждения, разгерметизацию и серьезные повреждения силового агрегата.

- Продолжительная эксплуатация с неподходящей охлаждающей жидкостью может привести к повреждению двигателя вследствие коррозии, перегрева или замораживания системы.
- Избегайте прямого контакта кожных покровов с обработанной охлаждающей жидкостью. При случайном попадании на кожу незамедлительно произведите тщательную промывку пораженного участка мыльным раствором или дезинфицирующим средством.
- Обеспечьте утилизацию обработанной охлаждающей жидкости в соответствии с действующими природоохранными нормативами.

Контроль уровня охлаждающей жидкости двигателя

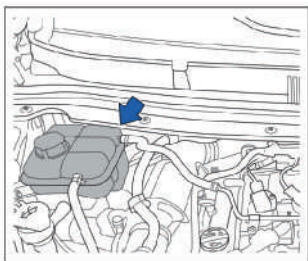

При полностью остывшем силовом агрегате уровень охлаждающей жидкости должен находиться между метками «MAX» (максимальный уровень) и «MIN» (минимальный уровень) на корпусе расширительного бачка. При опускании уровня ниже отметки «MIN» произведите долив охлаждающей жидкости в кратчайшие сроки.

Порядок выполнения операции по добавлению охлаждающей жидкости:

1. Удостоверьтесь в полном охлаждении силового агрегата и радиаторной системы.
2. Медленно произведите отворачивание крышки расширительного бачка против часовой стрелки (без приложения чрезмерного усилия).
3. Долейте охлаждающую жидкость в расширительный бачок до достижения отметки «MAX».
4. Затяните крышку расширительного бачка с соблюдением рекомендуемого момента.

Warning

- При добавлении в систему охлаждения обычной воды не гарантируется поддержание допустимого температурного режима работы силового агрегата, а также возможно провоцирование коррозионных процессов во внутренних полостях двигателя, приводящих к его повреждению.
- После выполнения полной замены охлаждающей жидкости в рамках ремонтных мероприятий осуществляйте контроль ее уровня в расширительном бачке в течение последующей недели эксплуатации и производите доливку при снижении уровня ниже отметки «MIN».

Замена охлаждающей жидкости двигателя

Охлаждающая жидкость двигателя подлежит регулярной замене. При нормальных условиях эксплуатации замена производится с периодичностью 48 месяцев или 80 000 км пробега в зависимости от того, что наступает первым.

Интервалы замены регламентированы положениями «Руководства по гарантии и техническому обслуживанию». При возникновении необходимости замены охлаждающей жидкости двигателя рекомендуется обратиться в авторизованный сервисный центр. Самостоятельное выполнение данной операции не рекомендуется.

Тормозная жидкость

Контроль тормозной жидкости

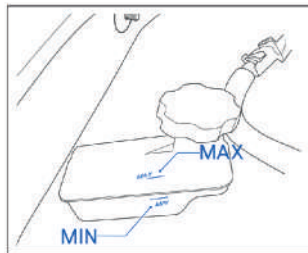

Необходимо осуществлять регулярный контроль уровня тормозной жидкости в бачке главного тормозного цилиндра. Уровень жидкости должен постоянно находиться между отметками «MAX» (максимальный уровень) и «MIN» (минимальный уровень). В процессе эксплуатации, вследствие естественного износа тормозных колодок и работы системы автоматической регулировки, может наблюдаться незначительное снижение уровня жидкости, что является нормальным эксплуатационным явлением.

При значительном снижении уровня жидкости в бачке за короткий временной интервал или его падении ниже отметки «MIN» существует вероятность нарушения герметичности тормозной системы. При чрезмерно низком уровне тормозной жидкости произойдет активация контрольной лампы неисправности тормозной системы; в данном случае незамедлительно обратитесь в сервисный центр для проведения диагностических мероприятий.

Замена тормозной жидкости

Тормозная жидкость обладает гигроскопичными свойствами и в процессе эксплуатации поглощает влагу из окружающей атмосферы. Повышенное содержание воды в тормозной жидкости может привести к прогрессирующей коррозии компонентов тормозной системы. Кроме того, существенно снижается температура кипения тормозной жидкости, что обуславливает необходимость ее регулярной замены. Для доливки в тормозную систему допускается использование исключительно тормозной жидкости стандарта DOT4 из герметично закрытой оригинальной тары. Перед отворачиванием крышки бачка тормозной жидкости произведите очистку крышки и прилегающих элементов для предотвращения попадания загрязнений в систему.

В связи с техническими особенностями тормозной системы для замены жидкости требуются специализированное оборудование и соответствующая квалификация персонала, поэтому настоятельно рекомендуется выполнять данную процедуру в условиях сервисного центра.

Warning

- Категорически запрещается смешивание тормозных жидкостей различных производителей и спецификаций. Повреждения тормозной системы, вызванные применением несовместимых жидкостей, не подлежат гарантийному возмещению.
- Учитывая критическую важность тормозной системы для обеспечения безопасности движения, рекомендуется доверять ее диагностику и обслуживание авторизованному сервисному центру.
- Тормозная жидкость подлежит замене с установленной периодичностью. При длительной эксплуатации без замены под воздействием высоких нагрузок в тормозной системе возможно образование паровых пробок, что негативно влияет на эффективность торможения и безопасность эксплуатации.

- Применение тормозной жидкости непредусмотренного типа может привести к некорректному функционированию или полному отказу тормозной системы, что создает предпосылки для возникновения аварийной ситуации. Обязательно используйте жидкость строго установленной спецификации.
- Соблюдайте особую осторожность при работе с тормозной жидкостью. Попадание в органы зрения может привести к ухудшению зрительных функций; пролитая на лакокрасочное покрытие жидкость должна быть немедленно удалена, в противном случае возможно его повреждение.
- Не допускайте превышения максимального уровня тормозной жидкости. Избыточное количество жидкости может выплеснуться на элементы силового агрегата. При достижении определенных температурных значений тормозная жидкость способна к воспламенению, что может привести к травматизму и повреждению транспортного средства.
- Тормозная жидкость обладает токсичными свойствами, поэтому должна храниться в оригинальной герметичной таре, особенно в местах, исключающих доступ несовершеннолетних.
- Рекомендуемый интервал замены тормозной жидкости составляет 40 000 км пробега или 24 месяца. Продолжительная эксплуатация с отработанной жидкостью под воздействием высоких нагрузок приводит к образованию воздушных пузырей, снижающих эффективность работы тормозной системы.
- Тормозная жидкость представляет опасность для окружающей среды. Обеспечьте утилизацию отработанной жидкости в соответствии с действующими экологическими нормативами.

Воздушный фильтр

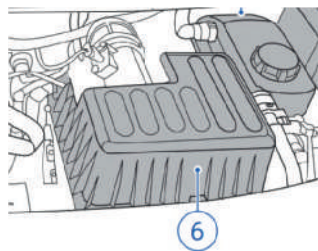

Замена фильтрующего элемента воздушного фильтра

При проведении контроля состояния воздушного фильтра допускается выполнение его очистки. Замена фильтрующего элемента осуществляется с периодичностью, указанной в «Руководстве по гарантии и техническому обслуживанию». При эксплуатации транспортного средства в условиях повышенной запыленности или песчаной местности рекомендуется производить замену фильтрующего элемента чаще установленного интервала.

Порядок выполнения операции по замене фильтрующего элемента:

1. Ослабьте затяжку крепежных винтов крышки корпуса воздушного фильтра с использованием крестообразной отвертки.
2. Аккуратно потяните крышку на себя и откройте ее, поднимая вверх.
3. Извлеките отработанный фильтрующий элемент воздушного фильтра.
4. Установите новый фильтрующий элемент воздушного фильтра.
5. Закройте крышку корпуса и произведите затяжку крепежных винтов крестообразной отверткой.

⊘ Warning

- Категорически запрещается запуск силового агрегата при демонтированном фильтрующем элементе воздушного фильтра, поскольку это может привести к ускоренному износу двигателя.
- При выполнении операции по извлечению фильтрующего элемента соблюдайте особую осторожность для исключения попадания абразивных частиц во впускной тракт, что может вызвать повреждение силового агрегата.
- Рекомендуется использование исключительно оригинальных запасных частей. Применение неоригинальных компонентов может привести к недостаточной эффективности фильтрации содержащихся в воздухе абразивных частиц, вызывая повышенный износ двигателя и нарушение работоспособности системы снижения токсичности отработавших газов.
- Эксплуатация транспортного средства с загрязненным воздушным фильтром непосредственно влияет на объем воздуха, поступающего в силовой агрегат, и может привести к нарушению режимов его работы, повышенному износу и сокращению установленного ресурса.

Омывающая жидкость

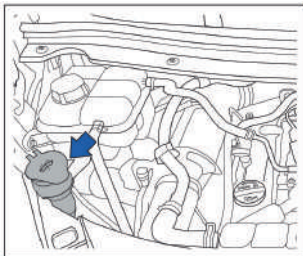

Регулярно осуществляйте контроль уровня жидкости в бачке омывателя ветрового стекла. При обнаружении недостаточного уровня своевременно производите доливку. В условиях отрицательных температур окружающей среды омывающая жидкость обладает способностью к замерзанию и последующему расширению. Запрещается заполнение бачка более чем на 3/4 от его общего объема, в противном случае возможны механические повреждения бачка омывателя.

Для повышения эффективности очистки стекол допускается добавление моющих средств в воду. В зимний период эксплуатации рекомендуется использование омывающей жидкости, обладающей антифризными свойствами. Пропорции смешивания должны соответствовать инструкции производителя омывающей жидкости.

Warning

- Настоятельно рекомендуется применение специализированной омывающей жидкости.
- При вероятности снижения температуры окружающего воздуха ниже 0°C необходимо использование омывающей жидкости, обладающей морозостойкими характеристиками.
- Категорически запрещается добавление антифриза, предназначенного для системы охлаждения, в бачок омывательной системы. Антифриз для радиаторной системы может вызвать повреждение резинотехнических изделий и лакокрасочного покрытия транспортного средства.

Щетки стеклоочистителей

Очистка щеток стеклоочистителей

Регулярно осуществляйте контроль работоспособности и оценку состояния щеток стеклоочистителей. При возникновении неравномерного движения щеток или появлении акустических шумов возможно наличие восковых отложений или иных загрязнений на поверхности ветрового стекла или рабочих элементах щеток. В данном случае следует произвести процедуру очистки щеток стеклоочистителей и поверхности ветрового стекла.

Обработайте внешнюю поверхность ветрового стекла специализированной жидкостью для стекол или нейтральным моющим составом. О полном удалении загрязнений свидетельствует равномерное скатывание водяной пленки без образования отдельных капель.

Произведите очистку резиновых элементов щеток стеклоочистителей с использованием ветоши, смоченной в моющем растворе или нейтральном очищающем средстве. Осуществите промывку щеток стеклоочистителей чистой водой.

Если после выполнения очистки щетки стеклоочистителей продолжают демонстрировать неравномерное движение или издавать акустические шумы, произведите их замену.

Установка передних стеклоочистителей в сервисное положение

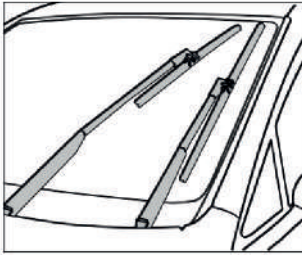

Перевод передних стеклоочистителей в вертикальное положение возможен исключительно в сервисном режиме. Для установки стеклоочистителей в сервисное положение выполните следующие операции:

1. Удостоверьтесь в полном закрытии крышки моторного отсека.
2. Переведите замок зажигания в положение "ON" с последующим возвратом в положение "OFF".
3. В течение 30 секунд переведите рычаг управления стеклоочистителями в положение "MIST" и удерживайте его более 2 секунд - передние стеклоочистители займут сервисное положение.
4. При установленном замке зажигания в положение "ON" переведите рычаг управления стеклоочистителями в положение "MIST" для возврата стеклоочистителей в рабочее положение.

! Notice

Функция перевода в сервисный режим доступна в течение 30 секунд после переключения замка зажигания из положения "ON" в положение "LOCK". По истечении указанного временного интервала функция становится недоступной.

Для активации функции перевода в сервисный режим рычаг управления стеклоочистителями должен находиться в положении "MIST" непрерывно более 2 секунд.

В дисплее центрального управления нажмите **[Настройки] - [Управление автомобилем] - [Интеллектуальные стеклоочистители]**, для перевода передних стеклоочистителей в сервисный режим.

⊘ Warning

- Поднимать рычаги стеклоочистителей разрешается исключительно при нахождении стеклоочистителей в сервисном положении. В противном случае возможны механические повреждения рычагов стеклоочистителей и элементов капота вследствие непреднамеренного контакта.
- Перед выполнением операции по открытию капота моторного отсека или началом движения транспортного средства обязательно верните стеклоочистители в рабочее положение.

Замена передних щеток стеклоочистителей

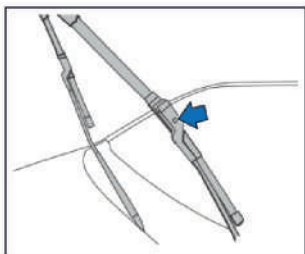

При достижении предельного износа щеток стеклоочистителей произведите их замену. Процедура замены выполняется в следующей последовательности:

1. Полностью поднять рычаг стеклоочистителя.
2. Нажать кнопку блокировки, вытащить щетку стеклоочистителя вдоль рычага стеклоочистителя.
3. Скользить новую щетку стеклоочистителя в рычаг стеклоочистителя до тех пор, пока не услышите «щелчок».
4. Проверить, что щетка стеклоочистителя установлена на место, и повернуть рычаг стеклоочистителя обратно к переднему ветровому стеклу.
5. Вернуть стеклоочиститель в исходное положение.

Замена задней щетки стеклоочистителя

В дисплее центрального управления нажмите [Настройки] - [Управление автомобилем] - [Интеллектуальные стеклоочистители], для перевода заднего стеклоочистителя в сервисный режим.

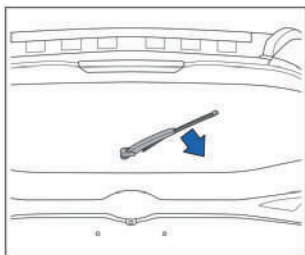

1. Поднимите рычаг заднего стеклоочистителя и аккуратно извлеките щетку в направлении, указанном стрелочными указателями.
2. Установите новую щетку стеклоочистителя на рычаг.
3. Удостоверьтесь в надежной фиксации щетки стеклоочистителя и верните рычаг в исходное положение.

Warning

- Эксплуатация транспортного средства с изношенными щетками стеклоочистителей может привести к повреждению поверхности стекол и существенному ухудшению обзора.
- Перед установкой новых щеток стеклоочистителей не допускается опускание рычагов стеклоочистителей во избежание механического повреждения ветрового стекла.
- При выполнении операции по замене щеток стеклоочистителей рекомендуется размещать плотный текстильный материал на поверхности стекла для предотвращения его повреждения при случайном контакте с рычагами.

Аккумуляторная батарея

Транспортное средство комплектуется необслуживаемой аккумуляторной батареей, расположенной в подкапотном пространстве. Для визуального доступа к аккумуляторной батарее необходимо открыть защитную крышку. При возникновении необходимости замены аккумуляторной батареи устанавливаемое изделие должно полностью соответствовать характеристикам оригинального оборудования.

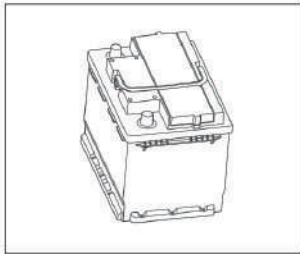

Зарядка аккумуляторной батареи

Процедура зарядки аккумуляторной батареи требует специальных знаний и должна осуществляться в контролируемых условиях. В связи с этим рекомендуется производить зарядку аккумуляторной батареи в условиях авторизованного сервисного центра.

Замена аккумуляторной батареи

Место установки аккумуляторной батареи в данном транспортном средстве прошло тщательное проектирование и организацию с учетом специальных требований безопасности. Оригинальная аккумуляторная батарея соответствует всем нормам технического обслуживания и стандартам безопасности транспортного средства. При возникновении необходимости замены аккумуляторной батареи настоятельно рекомендуется обратиться в авторизованный сервисный центр.

Warning

- Аккумуляторная батарея содержит токсичные химические вещества. Отработанная аккумуляторная батарея представляет опасность для здоровья человека и окружающей среды. Категорически запрещается утилизация отработанных аккумуляторных батарей в качестве бытовых отходов. Необходимо осуществлять утилизацию через специализированные предприятия, имеющие соответствующие лицензии.

Функция автоматического отключения потребителей электроэнергии

Интеллектуальная электронная система данного транспортного средства автоматически предпринимает следующие меры для предотвращения быстрой разрядки аккумуляторной батареи при чрезмерной нагрузке:

- Временное прекращение подачи электропитания на розетку 12 В и прикуриватель в процессе запуска силового агрегата.
- При недостаточной эффективности указанной меры рекомендуется снизить мощность работающих потребителей электроэнергии (например, электроприводов окон или обогрева заднего стекла) либо произвести их отключение для снижения нагрузки на аккумуляторную батарею.

Несмотря на наличие функции управления интеллектуальной электронной системой, аккумуляторная батарея может подвергнуться быстрой разрядке в случае, если после остановки двигателя ключ зажигания остается в положении "ON" в течение продолжительного времени, либо если габаритные огни или стояночные огни остаются включенными после постановки транспортного средства на стоянку.

Правила хранения и обслуживания аккумуляторной батареи

- Поддерживайте верхнюю поверхность аккумуляторной батареи в чистом и сухом состоянии.
- Содержите клеммные соединения в чистоте и надежно закрепленными, применяйте специальную консистентную смазку для клемм.
- Продолжительность работы с высокими токами нагрузки не должна быть чрезмерной, поскольку это может привести к короткому замыканию вследствие деформации пластин от перегрева, либо к осыпанию активной массы и снижению емкости. Продолжительность каждой попытки запуска двигателя не должна превышать 15 секунд, интервал между последовательными попытками запуска должен составлять не менее 10-15 секунд.
- При планировании длительного хранения транспортного средства (свыше трех недель) следует отсоединить отрицательную клемму аккумуляторной батареи. Во избежание чрезмерного саморазряда и сульфатации пластин, при условии достаточного уровня заряда перед хранением, аккумуляторная батарея должна подвергаться дополнительной подзарядке с периодичностью 6 недель.

Очистка клемм аккумуляторной батареи

- Переведите замок зажигания в положение "OFF" и извлеките ключ.
- С помощью соответствующего инструмента ослабьте и снимите клеммные зажимы с выводов аккумуляторной батареи. В первую очередь необходимо отсоединить клемму отрицательного полюса (-).
- Произведите очистку клемм с использованием специализированного инструмента.
- Проведите визуальную проверку на наличие белого или голубоватого порошкообразного налета на клеммах аккумуляторной батареи, что свидетельствует о развитии коррозионных процессов.

- Удалите продукты коррозии с применением водного раствора пищевой соды (гидрокарбоната натрия).
При контакте с коррозией раствор будет вспениваться и приобретать коричневатый оттенок.
- После прекращения реакции вспенивания произведите промывку обработанных участков чистой водой, затем тщательно просушите аккумуляторную батарею с использованием безворсовой ткани или бумажных полотенец.
- Установите и надежно закрепите клемму положительного полюса (+), после чего произведите подключение клеммы отрицательного полюса (-).

Замена ламп освещения

Необходимо регулярно осуществлять контроль работоспособности внешних световых приборов. Неисправные лампы могут снизить видимость транспортного средства и способность передачи предупреждающих сигналов другим участникам дорожного движения, что существенно влияет на безопасность эксплуатации.

Для выполнения операции по замене ламп необходимы специальные знания. Некорректная замена ламп может привести к возникновению аварийной ситуации и серьезным повреждениям. Настоятельно рекомендуется обращаться в авторизованный сервисный центр для выполнения работ по замене ламп.

При необходимости демонтажа смежных компонентов или замены нестандартных ламп (например, негалогенного типа) работы должны производиться исключительно в условиях сервисного центра.

Warning

- Во избежание непреднамеренного движения транспортного средства, получения ожогов от контакта с нагретыми лампами или возгорания электрооборудования, перед заменой ламп надежно задействуйте стояночный тормоз, переведите замок зажигания в положение "OFF" или "LOCK", отключите световые приборы и дождитесь полного остывания ламп.
- Обязательно производите замену перегоревших ламп на новые изделия с идентичными техническими характеристиками. В противном случае возможно повреждение элементов предохранительной системы или цепей электропитания.
- В галогенных лампах находится газ под высоким давлением. При механическом повреждении стеклянной колбы или падении лампы возможно ее разрушение.
- При обращении с лампами касайтесь исключительно их цокольной части. Не допускается контакт с стеклянной колбой. Прикосновение к стеклянной поверхности может существенно сократить срок службы лампы и ухудшить рабочие характеристики передних световых приборов.
- При выполнении любых работ по замене ламп в первую очередь необходимо отсоединить отрицательную клемму аккумуляторной батареи для предотвращения повреждения ламп и электропроводки транспортного средства.
- При отсутствии специализированного инструмента, соответствующих ламп и необходимой технической квалификации настоятельно рекомендуется обращаться в авторизованный сервисный центр для замены ламп.

Контроль состояния колес

Шины и колесные диски являются компонентами, обеспечивающими движение и торможение транспортного средства. Срок их службы зависит от дорожных условий, нагрузки на транспортное средство, давления в шинах, стиля вождения и качества монтажа. Перед началом движения и при подготовке к длительным поездкам необходимо тщательно проверять состояние шин и колесных дисков для обеспечения стабильности эксплуатационных характеристик и безопасности транспортного средства.

Контроль давления в шинах

Регулярно осуществляйте контроль давления в шинах (включая запасное колесо) не реже одного раза в месяц. Проверяйте соответствие давления в шинах установленным нормам для "холодных" шин (транспортное средство находилось в состоянии покоя более 3 часов или преодолело расстояние менее 1,6 км). Давление для "холодных" шин указано на информационной табличке. В регионах с холодным климатом рекомендуется увеличить частоту проверки давления в шинах.

Notice

- Регулярно контролируйте соответствие давления в шинах установленным нормам, особенно перед длительными поездками. Несоответствующее давление может ухудшить курсовую устойчивость транспортного средства.
- Чрезмерно высокое или низкое давление в шинах может привести к преждевременному износу протектора. При движении на высокой скорости это может вызвать разрушение структуры шины и даже ее разрыв.

Визуальный контроль колес

- Проверьте протектор и боковины шин на отсутствие трещин, порезов или иных механических повреждений.
- Контролируйте отсутствие металлических предметов, камней и иных посторонних объектов в протекторе и на боковинах шин.
- Проводите осмотр колесных дисков и спиц на отсутствие повреждений, коррозии и деформаций, а также контролируйте надежность крепления балансировочных грузов.
- Проверьте надежность затяжки колесных гаек и отсутствие видимых признаков ослабления крепления.

Warning

- При достижении протектором предельной степени износа невозможно гарантировать сохранение сцепных характеристик шины. При движении на высокой скорости возрастает риск возникновения скольжения или заноса колес. В особо тяжелых случаях это может привести к разгерметизации шины. Контролируйте состояние шин на предмет неравномерного износа и своевременно устраняйте факторы, негативно влияющие на срок их службы, для обеспечения безопасности движения.

Давление в шинах

Информационная табличка давления в шинах

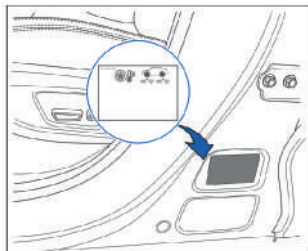

На стойке двери водителя расположена информационная табличка давления в шинах, содержащая данные о характеристиках шин и рекомендуемом давлении для холодных шин. Указанное на табличке давление представляет собой минимальное значение, необходимое для обеспечения максимальной грузоподъемности транспортного средства.

Рекомендации по давлению в шинах

Warning

- Эксплуатация шин с неправильным давлением может привести к внезапной потере давления и даже разрыву шины, что создает повышенный риск возникновения аварийной ситуации.
- Недостаточное давление вызывает перегрев шин и может привести к расслоению протектора и разрушению каркаса.
- При движении на высокой скорости с перегрузом шины подвергаются чрезмерному нагреву, что может вызвать внезапное повреждение (включая разрыв и расслоение протектора) и потерю управляемости.

- Отклонение давления от нормы приводит к неравномерному износу протектора и ухудшению устойчивости транспортного средства.
- Регулярно проверяйте давление в шинах не реже одного раза в месяц. Перед длительными поездками также рекомендуется проводить контроль давления.
- Поддерживайте давление во всех шинах в соответствии с нагрузкой транспортного средства.
- Не снижайте давление в шинах при их нагретом состоянии.

Давление в шинах в зимний период должно быть приблизительно на 20 кПа выше, чем в летних условиях. Проверку давления следует проводить не реже одного раза в месяц и перед каждой длительной поездкой. Не забывайте контролировать давление в запасном колесе.

Давление в запасном колесе должно соответствовать максимальному значению, указанному для данного транспортного средства.

Контроль давления должен осуществляться на холодных шинах. Не снижайте давление, повышенное вследствие нагрева шин. При существенном изменении нагрузки на транспортное средство следует соответствующим образом скорректировать давление в шинах.

Несоответствующее давление в шинах сокращает их ресурс и ухудшает ходовые характеристики транспортного средства. Недостаточное давление увеличивает расход топлива и, как следствие, приводит к неоправданному загрязнению окружающей среды.

Проверяйте давление во всех шинах после их полного остывания и регулируйте в соответствии со стандартами, указанными на информационной табличке. После регулировки проверьте шины на отсутствие повреждений и утечек воздуха.

Типы шин

Всесезонные шины

Компания комплектует большинство моделей всесезонными шинами, которые демонстрируют хорошие характеристики при круглогодичной эксплуатации, включая движение по заснеженным и обледенелым дорожным покрытиям.

На боковине всесезонной шины нанесена маркировка «M+S, M/S, MS, M&S или ALLSEASON».

Зимние шины

При необходимости использования зимних шин их размеры и индекс нагрузки должны полностью соответствовать характеристикам оригинальных шин. В противном случае это отрицательно скажется на безопасности и управляемости транспортного средства.

Для повышения сцепления на льду допускается использование шипованных шин. Однако в некоторых регионах эксплуатация таких шин запрещена. Перед установкой шипованных шин ознакомьтесь с местными нормативными актами. На мокрых или сухих дорогах сцепные и тяговые характеристики шипованных шин могут уступать нешипованным зимним шинам.

Противоскользящие цепи

В некоторых регионах использование противоскользящих цепей запрещено. Перед установкой цепей ознакомьтесь с местным законодательством. Убедитесь, что размер цепи соответствует размеру шины, и устанавливайте ее в строгом соответствии с инструкцией производителя. При использовании цепей по возможности избегайте полной загрузки транспортного средства и снижайте скорость движения. В противном случае возможно повреждение автомобиля и ухудшение характеристик безопасности и управляемости.

Warning

- Противоскользящие цепи могут устанавливаться только на передние ведущие колеса. Установка цепей только на одно колесо запрещена.
- После установки цепей скорость движения не должна превышать 40 км/ч или максимальное значение, рекомендованное производителем цепей.
- Установка цепей может негативно повлиять на управляемость, поэтому следует избегать резкого ускорения, крутых поворотов и экстренного торможения.
- При появлении стука цепей о кузов или элементы шасси немедленно остановитесь и проверьте их установку.
- На дорогах без снежного покрова цепи должны быть немедленно сняты, поскольку они не только ухудшают ходовые характеристики, но и могут серьезно повредить шины.
- Никогда не устанавливайте противоскользящие цепи на запасное колесо.

Перестановка шин

Через каждые 8 000–13 000 км пробега производите перестановку шин. При обнаружении неравномерного износа выполните перестановку и проверьте углы установки колес.

При перестановке шин проверяйте балансировку колес.

Контролируйте наличие неравномерного износа и повреждений шин и дисков. Неравномерный износ обычно вызван неправильным давлением, некорректными углами установки колес, нарушением балансировки, экстренным торможением или резкими маневрами. Проверяйте протектор и боковины на наличие вздутий или отслоений. При обнаружении таких дефектов шины подлежат замене.

Регулярная перестановка обеспечивает равномерность износа всех шин. Перестановку необходимо выполнять по схеме, приведенной ниже.

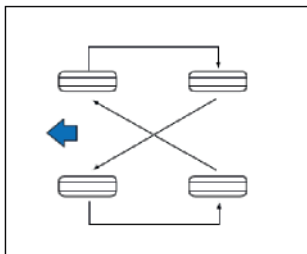

Warning

- После перестановки колес убедитесь в надежной затяжке всех колесных гаек.
- После перестановки проверьте и отрегулируйте давление в шинах.
- Неправильный подбор, установка, обслуживание или уход за шинами могут повлиять на безопасность транспортного средства и привести к авариям и травмам. При возникновении сомнений обратитесь в авторизованный сервисный центр или к производителю шин.

Износ и повреждения шин

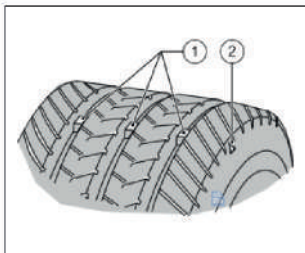

- ① Индикатор износа
- ② Расположение индикатора износа

При износе протектора до высоты 2 мм шины подлежат замене для предотвращения аквапланирования. При достижении указанного уровня износа на поверхности протектора появляются встроенные индикаторы износа.

Когда протектор изнашивается до уровня этих индикаторов, шины считаются изношенными и подлежат замене.

Регулярно проверяйте шины на отсутствие повреждений протектора и боковин (вздутий, трещин в канавках протектора, отслоений на боковинах). При обнаружении или подозрении на повреждение шины должны быть проверены специалистом. Шины могут быть повреждены при эксплуатации в тяжелых условиях, поэтому рекомендуется проводить проверку после таких поездок.

Шина подлежит замене в следующих случаях:

1. Индикаторы износа видны в трех или более местах по окружности шины.
2. Обнажение корда или кордной ткани.
3. Разрыв протектора или боковины с обнажением корда.
4. Наличие вздутий, выпуклостей или отслоений.
5. Шина подверглась проколу, порезу или иному повреждению, которое невозможно отремонтировать.
6. С даты изготовления шины прошло шесть и более лет.



Warning

- Шины подвержены износу, поэтому их следует заменять (включая запасную) через шесть лет независимо от степени износа протектора.

Углы установки колес и балансировка шин

Для максимального увеличения срока службы шин и обеспечения оптимальных характеристик колеса новых автомобилей проходят тщательную регулировку углов установки и балансировку на заводе. Однако в процессе эксплуатации различные воздействия могут нарушить балансировку и вызвать вибрацию рулевого управления.

Поскольку дисбаланс колес также увеличивает износ рулевого механизма, подвески и шин, колеса должны подвергаться динамической балансировке. Кроме того, динамическую балансировку следует проводить после каждой замены или ремонта шин.

Замена шин и колесных дисков

Авторизованный сервисный центр предоставит информацию о шинах, одобренных компанией, и широкий ассортимент шин и дисков. В целях безопасности шины следует заменять парами на одной оси, а не по отдельности.

На все четыре колеса должны быть установлены шины одинаковой спецификации. Если спецификация запасной шины отличается от штатной, она может использоваться только временно в аварийной ситуации при осторожном движении с малой скоростью. При замене шин убедитесь, что заменяющие шины имеют ту же конструкцию, что и оригинальные.

 Warning

- Никогда не устанавливайте деформированные колесные диски или шины, даже если они были отремонтированы.
- Новые шины требуют обкатки для обеспечения оптимальных сцепных свойств. На первых 500 км избегайте резких разгонов, торможений и маневров.
- Использование неподходящих дисков, колесных болтов или гаек может быть опасным. Это может повлиять на характеристики торможения и управляемости, привести к разгерметизации шин и потере контроля над транспортным средством. Поэтому обязательно используйте соответствующие диски, болты и гайки.

9 Технические параметры

Данные о модели автомобиля

⚠ Notice

Приведенные параметры модели представлены для отдельных рынков.

Подробную информацию уточняйте у вашего официального дилера.

Основные параметры размеров автомобиля

Пункты	Данные
Длина (мм)	5215
Ширина (мм)	1895
Высота (мм)	1830
Колесная база (мм)	3100
Колея передних колес (мм)	1611
Колея задних колес (мм)	1623

Параметры качества автомобиля

Пункты	Бензиновая версия
Количество мест	7
Снаряженная масса (кг)	2110
Общая масса (кг)	2630

Основные параметры двигателя

Тип привода	Передний привод (бензиновая версия)
Рабочий объем двигателя (л)	1.998
Экологический стандарт	Евро-6
Номинальная мощность / частота вращения (кВт / об/мин)	186/5500
Максимальный крутящий момент / частота вращения (Н.м / об/мин)	400/1900-3300
Максимальная полезная мощность (кВт)	174/5500
Диаметр цилиндра × ход поршня (мм)	86 x 86
Частота вращения холостого хода (об/мин)	750
Максимальная скорость автомобиля (км/ч)	210

Параметры эксплуатационных жидкостей

Параметры жидкостей, указанные в данном руководстве, соответствуют заводской заправке. Для получения актуальной информации обращайтесь в сервисный центр.

Наименование	Характеристика	Емкость
Топливо	Неэтилированный бензин марки 92 (92% изооктан+8% н-гептан) или выше	65 л
Охлаждающая жидкость	JOA45	12,7 л (Высокотемпературный контур 9,3 л, низкотемпературный контур 3,4 л)
Жидкость АКПП	DAE ATF-2	4,7 л ± 0,15 л (при замене)
Моторное масло	SN/GF-5 5W-30	3,8 л ± 0,5 л (при замене)
Хладагент кондиционера	R134a	885 ± 25г
Тормозная жидкость	DOT4	По уровню в бачке
Омывающая жидкость	NC-310C	2л

Параметры спецификации шин

Стандартные шины(бензиновая врсия)	Характеристика	225/55 R18
	Давление в передних шинах/кПа (при половинной/полной нагрузке)	240/260
	Давление в задних шинах/кПа (при половинной/полной нагрузке)	240/260
	Давление в холодных шинах (комфортный режим)/кПа	240
	Давление накачки в холодном состоянии (экономичный)/кПа	260
Запасное колесо	Характеристика	T145/80 R18
	Давление в шине/кПа	420

Информация об автомобиле

Идентификационная табличка

Табличка автомобиля расположена на стойке кузова В. На табличке указана следующая информация: марка автомобиля, идентификационный номер (VIN), модель автомобиля, рабочий объем двигателя, тип двигателя, максимальная мощность, снаряженная масса, производственный номер и дата производства.

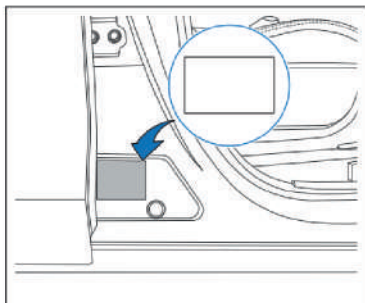

Идентификационный номер транспортного средства (VIN)

Идентификационный номер транспортного средства (VIN) — это уникальный код, состоящий из 17 букв и цифр. Он используется для идентификации производителя автомобиля, силовой установки, номера шасси и других характеристик.

На автомобиле имеется несколько мест нанесения идентификационного номера (VIN). Наиболее часто используются следующие 8 расположений:

- VIN выгравирован на нижней стороне сиденья переднего пассажира.
- Нанесен на приборной панели в нижнем левом углу ветрового стекла и виден через стекло.
- На внутренней стороне заднего края левой задней двери.
- На внутренней панели капота (виден при открытии капота).
- На внутренней стороне передней части левой передней двери.
- На внутренней стороне передней части правой передней двери.
- На нижней части левой стойки кузова В.
- На внутренней панели крышки багажника.

Диагностический разъем OBD

Диагностический разъем OBD расположен в нижней части приборной панели со стороны водителя.

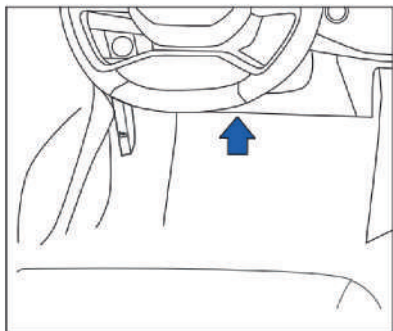

OBD — это система диагностики, предназначенная для мониторинга системы контроля выбросов.

В случае неисправности любого компонента, влияющего на уровень выбросов, система OBD регистрирует ошибку, сохраняет соответствующий код неисправности в память бортового компьютера и активирует контрольную лампу неисправности. Считать коды неисправностей можно с помощью стандартного диагностического оборудования. Для доступа к диагностической системе автомобиля и считывания кодов неисправностей необходимо подключить диагностический сканер к разъему OBD.