

# Предисловие

## Благодарность

Искренне благодарим Вас за доверие и выбор нашего автомобиля. Мы рады приветствовать Вас в числе наших клиентов.

С полной уверенностью представляем Вам эту модель. Благодаря применению передовых технологий, высокому качеству сборки, отличным эксплуатационным характеристикам и строгому контролю качества на всех этапах производства, автомобиль обладает выдающейся мощностью, топливной экономичностью, комфортом и безопасностью. Он также оснащен рядом удобных и мультимедийных функций для Вашего удовольствия от вождения.

Просим Вас всегда хранить настоящее руководство в автомобиле. Перед первой поездкой внимательно ознакомьтесь с данным руководством, изучите его содержание, особенности систем автомобиля, правила эксплуатации и требования производителя. Правильное использование и своевременное техническое обслуживание позволят раскрыть весь потенциал автомобиля, обеспечить безопасность вождения и сохранить его рыночную стоимость.

При возникновении любых вопросов, связанных с автомобилем или данным руководством, пожалуйста, обращайтесь к официальному дилеру или в авторизованный сервисный центр нашей компании. Мы всегда открыты для Ваших запросов, предложений и замечаний.

Желаем Вам безопасных и приятных поездок!

**Счастливого пути!**

## **Замечания по безопасности**

Для обеспечения вашей безопасности и безопасности ваших пассажиров, пожалуйста, соблюдайте следующие важные правила вождения:

- Не управляйте автомобилем после употребления алкоголя или приема лекарств
- Обязательно соблюдайте знаки ограничения скорости, не превышайте скорость, не перегружайте и не перевозите больше пассажиров, чем разрешено
- Всегда информируйте всех пассажиров о правильном использовании систем безопасности вашего автомобиля
- Регулярно просматривайте это руководство для получения важной информации о безопасности

## **Оборудование автомобиля**

В этой инструкции описаны все комплектации автомобилей и всё доступное оборудование, независимо от того, является ли оно дополнительным или стандартным. Поэтому некоторое оборудование, описанное в этом руководстве, может быть недоступно для вашего автомобиля или доступно только для автомобилей, продаваемых на определенных рынках. Проверьте договор купли-продажи автомобиля, чтобы подтвердить комплектацию вашего автомобиля. Для получения дополнительной информации ознакомьтесь с документацией по продаже или проконсультируйтесь с дилером.

## **Объяснение инструкции**

Настоящее руководство по эксплуатации призвано помочь Вам в освоении и обслуживании Вашего автомобиля, чтобы он сохранял свои превосходные ходовые качества на протяжении всего срока службы. Внимательно ознакомьтесь с данным руководством до начала эксплуатации автомобиля. Помните, что специалисты авторизованного сервисного центра лучше всех знают особенности Вашей модели. Если у Вас возникнут любые вопросы, мы всегда готовы оказать Вам помощь.

Все технические данные, приведенные в данном руководстве, актуальны на момент его подготовки и печати. В связи с политикой постоянного совершенствования и модернизации автомобиля, Компания оставляет за собой право вносить изменения в спецификации, конструкцию и дизайн без предварительного уведомления. Следовательно, технические характеристики приобретенного Вами автомобиля могут незначительно отличаться от данных, приведенных в данном руководстве. Просим не предъявлять претензии к Компании на основании возможных расхождений в технических параметрах, иллюстрациях и текстовых описаниях.

Убедитесь, что все сопроводительные документы, включая сервисную книжку и данное руководство, переданы Вам вместе с автомобилем и хранятся в надлежащем месте. При перепродаже или передаче автомобиля в аренду обязательно передайте полный комплект документов новому владельцу или пользователю.

Авторские права на данное руководство по эксплуатации принадлежат Компании. Полное или частичное воспроизведение, копирование или распространение любым способом без предварительного письменного разрешения Компании запрещено. Компания оставляет за собой право на изменение и окончательную трактовку содержания настоящего руководства.

## **Меры предосторожности при использовании топлива**

Наша компания не предоставляет гарантии качества при возникновении повреждений двигателя, коробки передач и других элементов трансмиссии, вызванных использованием некачественных горюче-смазочных

материалов, даже в течение гарантийного срока. Всегда используйте стандартное топливо и смазочное масло.

## **Модификация автомобилей**

Любые не санкционированные заводом изготовителем изменения конструкции автомобиля категорически запрещены.

Любые модификации и переоборудование, не одобренные производителем, могут оказать негативное влияние на ходовые характеристики, безопасность, долговечность автомобиля, а также привести к нарушению действующих государственных стандартов и правил дорожного движения.

В связи с этим настоятельно не рекомендуем предпринимать какие-либо попытки по изменению штатной конструкции автомобиля.

Гарантийные обязательства производителя не распространяются на любые повреждения или ухудшение рабочих характеристик, прямо или косвенно вызванные подобными неуполномоченными доработками.

## Условные обозначения в руководстве

### **Danger** Опасность

- Текст с этим символом связан с безопасностью вождения. Несоблюдение соответствующих предупреждений может привести к несчастным случаям, серьезным травмам или гибели людей в автомобиле.

### **Warning** Предупреждение

- Текст с этим символом связан с безопасностью вождения. Несоблюдение соответствующих предупреждений может привести к несчастным случаям, серьезным травмам людей в автомобиле.

### **Notice** Напоминание

- Текст с этим знаком обозначает возможную причину повреждения автомобиля. При эксплуатации данного автомобиля обязательно строго соблюдать соответствующие предупреждающие инструкции.

### **Caution** Осторожно

- Текст с этим символом связан с безопасностью вождения. Несоблюдение соответствующих предупреждений может привести к несчастным случаям, травмам или гибели людей в автомобиле.

### **Environmental Protection** Охрана окружающей среды

- Текст с этим символом связан с охраной окружающей среды.

Если не указано иное, все положения автомобиля (спереди, сзади, слева и справа) в данной инструкции основаны на направлении движения автомобиля.

# Содержание

## Оглавление

1) Безопасность .....	7
Ремень безопасности .....	7
Советы по использованию ремней безопасности .....	7
Удлинение ремня безопасности .....	12
Обслуживание ремня безопасности .....	12
Безопасность детей .....	13
Перевозка детей .....	13
Защита детей .....	14
Детская удерживающая система .....	14
Система подушек безопасности .....	19
Сигнализатор подушки безопасности .....	21
Передние подушки безопасности .....	21
Боковые подушки безопасности .....	22
Подушки безопасности-шторки .....	23
Как работают подушки безопасности .....	24
Идентификация автомобиля .....	27
Табличка автомобиля .....	27
Идентификационный код автомобиля (VIN) .....	27
Расположение VIN .....	27
Табличка двигателя .....	28
2) Приборы и управление .....	30
Панель приборов .....	30
Приборы и датчики уровня .....	30
Спидометр .....	30
Тахометр .....	31
Указатель температуры охлаждающей жидкости .....	31
Датчик уровня топлива .....	32
Индикаторы и сигнализаторы .....	33
Самодиагностика индикаторов и сигнализаторов .....	33
Предупредительные лампы .....	33
Индикаторы .....	40
Многофункциональный информационный дисплей .....	43
Как использовать многофункциональный информационный дисплей .....	43
Информация о данных движения .....	44
Сиденье в автомобиле .....	46
Регулировка передних сидений .....	46
Регулировка заднего дивана .....	48
Подогрев сидений .....	49
Подлокотники сидений .....	50
Подголовник .....	50

Регулировка освещения.....	51
Переключатель стеклоочистителя и омывателя.....	52
Выключатель стеклоочистителя и омывателя переднего ветрового стекла.....	53
Наружный свет.....	54
Переключатель регулировки наружного освещения.....	54
Автоматическое управление фарами.....	55
Габаритные огни.....	55
Фары ближнего света.....	56
Фары дальнего света.....	56
Передние противотуманные фары.....	56
Задние противотуманные фары.....	57
Фонарь заднего хода.....	57
Фонарь освещения номерного знака.....	57
Дневные ходовые огни.....	57
Индикатор поворота.....	57
Аварийная сигнализация.....	58
Лампы внутреннего освещения.....	59
Подсветка на двери.....	59
Освещение в салоне.....	59
Дополнительные клавиши рулевого колеса.....	60
Гудок.....	60
Кнопки на левой стороне рулевого колеса.....	60
Кнопки на правой стороне рулевого колеса.....	61
Солнцезащитный козырек.....	61
Источник питания.....	62
Розетка питания.....	62
Беспроводная зарядка.....	63
Места для хранения.....	64
Задние карманы передних кресел.....	65
Бардачок.....	65
Подлокотник-бардачок.....	65
Отделение для очков.....	66
Подстаканник.....	66
Окна автомобиля.....	67
Переключатель управления стеклоподъемниками.....	67
Ручной режим.....	68
Автоматический режим.....	68
Функция защиты от защемления.....	68
Самообучение функции стеклоподъемника.....	69
Защита от перегрева.....	69
Люк.....	69
Открытие и закрытие люка.....	70
Регулировка наклона люка.....	71
Защита от защемления.....	71

Солнцезащитная шторка люка.....	71
3) Подготовка к началу движения .....	73
Ключ.....	73
Информация о ключе.....	74
Смарт-ключ .....	75
Рабочий диапазон.....	75
Блокировка и разблокировка.....	76
Дистанционное управление окнами автомобиля .....	76
Замена батареи ключа.....	77
Аварийный запуск автомобиля.....	79
Противоугонная система.....	79
Противоугонная система.....	79
Противоугонная система автомобиля .....	79
Двери автомобиля.....	80
Блокировка и разблокировка механическим ключом.....	81
Блокировка и разблокировка дверей с помощью кнопки центрального замка .....	81
Разблокировка и блокировка с помощью внутренних ручек дверей .....	82
Блокировка без ключа.....	82
Дверные замки с распознаванием скорости .....	83
Дверные замки с распознаванием столкновений.....	83
Дверь багажника .....	84
Проверка фар и сигнальных огней.....	84
Проверка шин.....	84
Проверка давления в шинах.....	84
Внешний осмотр шин.....	85
Электропривод капота.....	85
Открытие капота моторного отсека .....	85
Закрытие капота моторного отсека .....	86
Лючок топливного бака.....	86
Открыть лючок топливного бака.....	86
Закрытие лючка топливного бака.....	88
Регулировка рулевого колеса .....	88
Регулировка угла наклона рулевого колеса .....	88
Разблокировка рулевого колеса .....	89
Зеркало заднего вида .....	89
Внутреннее зеркало заднего вида.....	89
4) Запуск и вождение.....	93
Период обкатки .....	93
Шины .....	93
Тормозные колодки.....	93
Двигатель.....	93
Меры предосторожности при запуске двигателя и вождении.....	94
Система контроля давления в шинах .....	94
Движение по плохим дорогам .....	96

Вожделение по дорогам и бездорожью .....	97
Запуск автомобиля.....	98
Меры предосторожности при запуске автомобиля.....	98
Вожделение автомобиля .....	103
Основы безопасного вождения.....	103
Педали автомобиля.....	104
Описание положения передач.....	104
Переключение передач.....	105
Аварийная разблокировка селектора (режим Р).....	107
Движение с места.....	109
Остановка .....	109
Переключение режимов полного привода.....	110
Описание использования режима приводов.....	110
Переключение режимов привода .....	111
Режим вождения .....	113
Режим Эко.....	113
Стандартный режим .....	113
Режим "Спорт" .....	113
Режим "Снег" .....	113
Рекомендации при вождении автомобиля .....	113
Рекомендация по вождению.....	113
Повышение экономичности и снижение уровня выбросов углекислого газа .....	115
Система усилителя руля.....	115
Электроусилитель руля .....	115
Управление автомобилем в аварийной ситуации (аварийный поворот).....	116
Боковое скольжение.....	116
Тормозная система.....	116
Предупреждение об износе фрикционного диска тормоза .....	117
Параметры функционирования тормозной системы .....	117
Система помощи при торможении .....	118
Электронный контроль устойчивости (ESC).....	119
Антиблокировочная система тормоза (ABS).....	120
Система распределения тормозных усилий (EBD).....	120
Противобуксовочная система (TCS) .....	120
Система помощи при подъеме (HAC).....	120
Гидравлическая система помощи при торможении (HBA).....	121
Система приоритета при торможении (BOS).....	121
Система стояночного тормоза.....	121
Электронный стояночный тормоз (EPB) .....	122
Функция автоматического удержания (AUTO HOLD).....	123
Система панорамного изображения парковки .....	124
Включение или выключение системы панорамного изображения парковки.....	125
Режимы отображения системы панорамного изображения .....	126
Форма сигнализации системы радара заднего хода.....	128

Система камеры заднего вида.....	129
Включение/выключение системы камеры заднего вида .....	130
Система круиз-контроля.....	131
Управление системой круиз-контроля .....	131
Система управления выхлопом .....	132
Датчик кислорода.....	132
Система подачи топлива.....	133
Устройство рециркуляции выхлопных газов (EGR) .....	133
Различные ситуации вождения.....	135
Запрет на управление автомобилем в состоянии алкогольного опьянения .....	135
Движение в ночное время .....	136
Вождение в городских условиях .....	136
Движение в дождливые дни и по мокрой скользкой дороге .....	136
Движение по дорогам с уклоном и горным дорогам .....	137
Вождение в холодную погоду .....	139
Дорожный гипноз .....	141
5) Кондиционер и информационно-развлекательная система .....	142
Система кондиционирования.....	142
Дефлекторы системы вентиляции.....	142
Управление кондиционером.....	148
Информационно-развлекательная система.....	151
6) Аварийные ситуации.....	152
Устройство аварийной сигнализации.....	152
Сигнал аварийной сигнализации.....	152
Треугольный аварийный знак .....	152
Быстрая потеря воздуха в шинах.....	153
Сигнализация системы контроля давления в шинах (TPMS) .....	153
Установка запасного колеса .....	154
Безопасная остановка .....	154
Подготовка инструментов .....	154
Снятие запасного колеса .....	155
Снятие шины.....	156
Установка запасного колеса .....	158
Запуск двигателя от внешнего источника («прикуривание») .....	159
Введение .....	159
Подготовительные работы .....	160
Запуск.....	160
Вытаскивание застрявшего автомобиля .....	161
Буксировка автомобиля .....	161
Действия в аварийных ситуациях при вождении.....	162
Перегрев двигателя.....	163
Аварийный молоток .....	163
7) Очистка и уход.....	165
Инструкция по очистке и уходу.....	165

Наружная очистка и уход .....	166
Воскование и полировка.....	167
Днище автомобиля.....	167
Очистка колес.....	168
Очистка салона автомобиля.....	168
Антикоррозийная защита.....	170
Распространенные факторы коррозии автомобиля.....	170
Факторы окружающей среды, влияющие на ржавчину.....	170
Защита автомобиля от ржавчины .....	170
8) Техническое обслуживание и самостоятельный уход за автомобилем .....	172
Требования к техническому обслуживанию.....	172
Регулярное техническое обслуживание .....	173
Самостоятельные проверки технического состояния автомобиля .....	173
Проверка отсека двигателя .....	174
Обзор отсека двигателя .....	174
Охлаждающая жидкость двигателя.....	176
Проверка уровня охлаждающей жидкости двигателя .....	177
Замена охлаждающей жидкости двигателя .....	178
Моторное масло .....	178
Проверка уровня моторного масла.....	178
Замена моторного масла и масляного фильтра .....	179
Масло в КПП.....	180
Тормоз.....	181
Проверка стояночного тормоза.....	181
Проверка педали рабочего тормоза .....	181
Тормозная жидкость .....	182
Омывающая жидкость ветрового стекла .....	184
Щетка стеклоочистителя ветрового стекла .....	184
Очистка щетки стеклоочистителя .....	184
Замена щетки стеклоочистителя .....	185
Зарядка аккумулятора.....	187
Замена аккумулятора .....	187
Замена предохранителей .....	188
Замена ламп.....	190
Тип шины.....	193
Износ и повреждение шин .....	195
Замена шин и колес.....	196
Регулировка и балансировка колес.....	197

# 1) Безопасность

## Ремень безопасности

### Советы по использованию ремней безопасности

Почему ремни безопасности защищают

Когда вы находитесь внутри движущегося объекта или сидите на нем, вы движетесь с той же скоростью, что и этот объект. Рассмотрим простой пример: представим автомобиль как сиденье с колесами, на котором сидят люди, как показано на рисунке ①. Если вы разгонитесь и затем остановитесь, человек в автомобиле не остановится, а продолжит движение вперед, пока не встретит препятствие (в случае автомобиля это может быть лобовое стекло или приборная панель), как показано на рисунке ②.

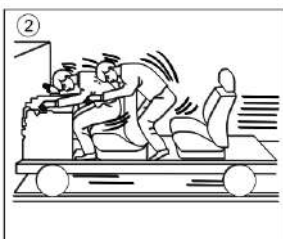
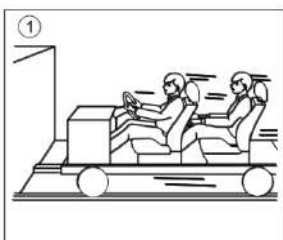

Если вы сидите в правильной позе и правильно пристегнуты ремнем безопасности, вы будете замедляться вместе с автомобилем, как показано на рисунке ③. В случае аварии значительно снизится вероятность смерти или степень тяжести травмы. Даже если на вашем автомобиле установлена система подушек безопасности, мы настоятельно рекомендуем вам и всем пассажирам проверять и правильно пристегивать ремни безопасности перед каждой поездкой.

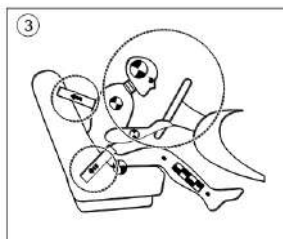

#### ⊘ Warning

- Поврежденные ремни безопасности не только не защищают, но и влияют на защитные функции ремней безопасности, что может привести к человеческим жертвам в случае аварии.
- Обратите внимание на то, чтобы ремень безопасности не застрял в двери или сиденье автомобиля, в противном случае он будет поврежден.
- Если основание ремня безопасности или его другая часть повреждена, ремень безопасности может порваться при аварии или экстренном торможении.
- Поврежденные ремни безопасности должны быть немедленно заменены новыми ремнями

безопасности, одобренными заводом изготовителем. Все ремни безопасности, поврежденные или растянутые в результате аварии, необходимо незамедлительно заменить в сервисном центре. Даже если на поверхности ремня безопасности нет видимых повреждений, его необходимо заменить. В то же время следует проверить, повреждено ли устройство крепления ремня безопасности.

- Не пытайтесь самостоятельно отремонтировать, изменить или демонтировать ремень безопасности автомобиля. Ремонт ремней безопасности и всех деталей должен осуществляться в сервисном центре.

## Проверка ремня безопасности

Содержите ремни безопасности в чистоте и регулярно проверяйте их состояние. Если ремень безопасности трудно вытащить из направляющего устройства, это может быть связано с тем, что ремень слишком быстро возвращается в боковую панель, что приводит к перекручиванию.

1. Возьмите замок ремня безопасности и медленно вытащите ремень безопасности
  2. Расправьте ремень безопасности рукой, а затем медленно отпустите его обратно в боковую панель
- Даже если невозможно выпрямить ремень безопасности и устранить искажения, при движении автомобиля все равно следует пристегивать ремень безопасности, но место искажения ремня безопасности не должно находиться в месте контакта с телом пассажира. В этом случае как можно скорее обратитесь в сервисный центр для осмотра и ремонта.

## Правильное использование ремня безопасности

Ремни безопасности разработаны с учетом анатомических особенностей скелета человека. Ремень должен располагаться по передней части таза, либо на уровне его нижней части, а также проходить через грудь и плечо. Отрегулируйте положение сиденья и подголовника в соответствии с вашим телосложением так, чтобы вы могли сидеть прямо, плотно прижавшись всей спиной к спинке сиденья. Ниже приведены позы для правильного пристегивания ремней безопасности:

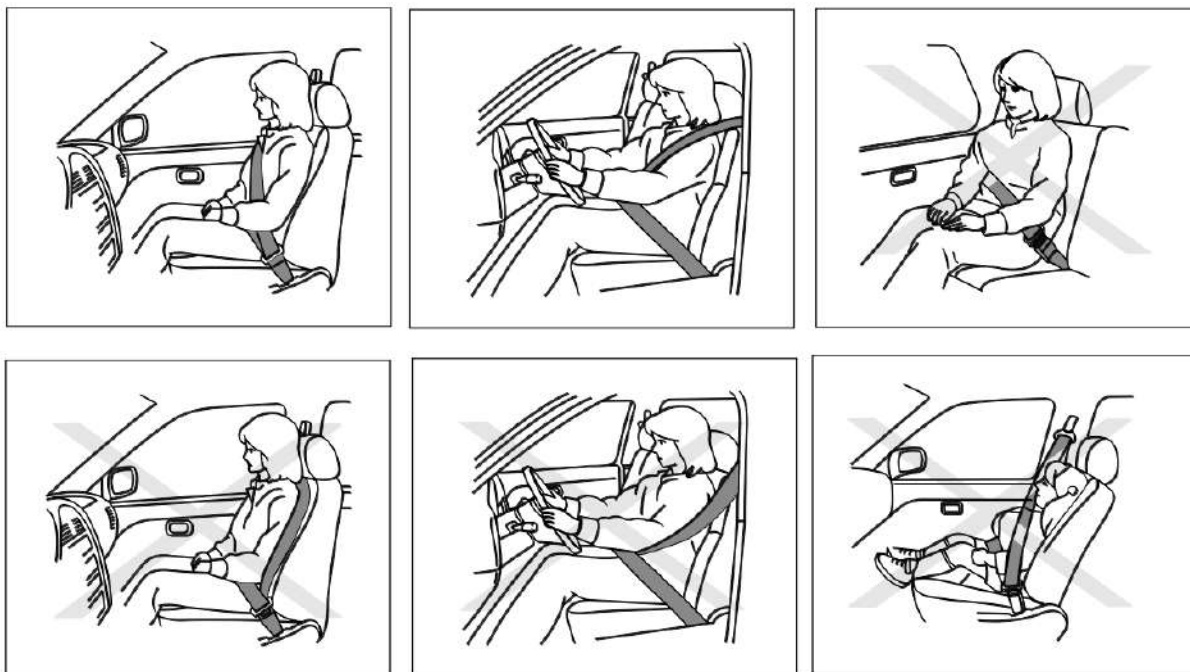

- Неправильное использование ремня безопасности или его отсутствие увеличивает риск травм или смерти в случае аварии. Ремни безопасности обеспечивают полную защиту только при правильном использовании
- Ремень безопасности обеспечивает оптимальную защиту, когда спинка сиденья находится в вертикальном положении, а пассажир правильно пристегнут
- Плечевая часть ремня должна проходить по центру плеч пассажира и не должна располагаться под рукой или на шее
- Плечевая часть ремня должна плотно прилегать к груди пассажира
- Поясная часть ремня должна плотно прилегать к тазу и не должна давить на живот. Поясная часть ремня должна плотно прилегать к тазу
- Будьте осторожны, чтобы не перекрутить ремень безопасности при его использовании.
- Не тяните ремень безопасности от себя руками. Затяните ремень безопасности как можно сильнее, не снижая уровня комфорта
- Не прижимайте ремень безопасности к таким твердым предметам, таким как очки, ручки или ключи
- Нельзя изменять направление ремня безопасности зажимами, стопорными кольцами или аналогичными устройствами
- Перед началом движения автомобиля все пассажиры должны быть правильно размещены на сиденьях и пристегнуты ремнями безопасности. Ремни безопасности должны быть пристегнуты постоянно, даже в городских условиях
- При поездке с детьми дети должны находиться на заднем сиденье и использовать детское удерживающее устройство, соответствующее их весу и росту
- Язычок ремня безопасности должен быть вставлен в замок соответствующего сиденья и надежно зафиксирован. Если вставить язычок ремня безопасности в замок другого сиденья пассажира, это значительно снизит защитный эффект ремня безопасности, что может привести к серьезным травмам в случае аварии
- Не допускайте попадания посторонних предметов или жидкости в замок ремня безопасности, в противном случае замок ремня безопасности и ремень безопасности не сработают должным образом
- Не пристегивайте одним ремнем нескольких пассажиров во время движения автомобиля. Каждый ремень безопасности предназначен только для одного человека. Пассажир не должен держать на руках ребенка или младенца и пользоваться одним ремнем безопасности
- При использовании ремня безопасности рекомендуется снять объемную одежду (например, тяжелые пуховики), так как это может негативно сказаться на эффективности ремня.

## Индикатор не пристёгнутого ремня безопасности



Если автомобиль начинает движение, а водитель или передний пассажир не пристегнуты, или если ремень безопасности отстегивается во время движения, система подаст звуковой сигнал, а соответствующий индикатор на приборной панели будет постоянно гореть или мигать. Контрольная лампа погаснет только после того, как водитель и передний пассажир пристегнутся.

### ! Notice

- Непр пристегнутый или неправильно пристегнутый ремень безопасности повышает риск получения травмы или смерти.
- Ремни безопасности могут обеспечить полную защиту только при правильном использовании.

## Защита беременных женщин



Беременные женщины должны следовать особым указаниям врача при вождении или путешествии на автомобиле. Во время вождения или езды в автомобиле по возможности используйте трёхточечный ремень безопасности. Плечевая часть ремня должна располагаться на груди, а поясная — как можно ниже. Ремень безопасности должен быть пристегнут, а пассажир должен сидеть прямо и откинуться назад, чтобы снизить риск травмирования матери и плода при столкновении или срабатывании подушки безопасности.

### ! Danger

- Никогда не располагайте ремень безопасности непосредственно на животе

## Защита раненых

Лицам с ограниченными возможностями или получившим травмы перед использованием ремня безопасности рекомендуется обратиться к врачу за подробной консультацией.

Система предварительного натяжения ремня безопасности

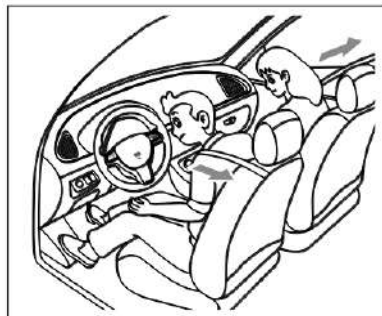

Если ваш автомобиль оснащен устройством предварительного натяжения ремня безопасности, при определенных типах столкновений это устройство может сработать вместе с подушками безопасности. Система предварительного натяжения взаимодействует с инерционной катушкой ремня и помогает немедленно устранить провисание ремня, плотно прижимая пассажира к сиденью в момент столкновения. Ремни с системой предварительного натяжения используются так же, как и обычные ремни безопасности.

### ⊘ Warning

- После срабатывания преднатяжителя ремня безопасности его повторное использование невозможно, его следует заменить вместе с катушкой и замком ремня безопасности
- Если автомобиль попал в аварию, и преднатяжитель ремня безопасности не сработал, обязательно

обратитесь в сервисный центр для проверки и, при необходимости, замены системы преднатяжителя

- Запрещается вносить изменения в компоненты или проводку системы предварительного натяжения. Это может привести к случайному срабатыванию или повреждению системы
- Для диагностики системы преднатяжения используйте только одобренное производителем диагностическое оборудование
- При срабатывании преднатяжителя возможен громкий хлопок и появление небольшого количества белого дыма. Это нормально и не представляет опасности возгорания.

## Трехточечный ремень безопасности

### Пристегните ремень безопасности



Выполните следующие действия, чтобы застегнуть ремень безопасности:

1. Отрегулируйте сиденье в подходящее положение
2. Медленно вытяните ремень безопасности и убедитесь, что он плавно проходит через бедро, грудь и середину ключицы, не касаясь шеи
3. Вставьте язычок ремня безопасности в пряжку и нажмите вниз, пока не услышите щелчок
4. Потяните ремень безопасности с силой, чтобы проверить, пристегнут ли он

#### Warning

- Не откидывайте спинку сиденья слишком сильно для удобства. Ремни безопасности обеспечивают наилучшую защиту, когда пассажир сидит прямо, плотно опираясь на спинку сиденья.

#### Notice

- Инерционная катушка ремня безопасности может заблокироваться при резком торможении или столкновении. Чтобы отстегнуть ремень, плавно потяните его на себя
- Если ремень не вытягивается из полностью убранного положения, резко потяните его и отпустите, а затем плавно вытяните снова

### Регулировка высоты ремня безопасности

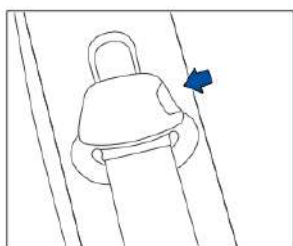

Нажмите кнопку фиксатора, чтобы отрегулировать высоту плечевой части ремня безопасности до наиболее

подходящего для себя положения, отпустите кнопку и заблокируйте фиксатор ремня безопасности.

#### Warning

- Высота фиксатора плечевой части ремня безопасности должна быть отрегулирована до наиболее подходящего вам положения. В противном случае это снизит эффективность всего ремня безопасности и повысит риск или тяжесть травмы в случае аварии.
- Плечевая часть ремня безопасности должна располагаться по центру плеча, а не на шее.
- После регулировки подвигайте фиксатор плечевого ремня безопасности вверх и вниз для обеспечения его надежного крепления.

## Отстегните ремень безопасности

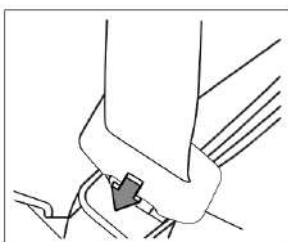

Нажмите красную кнопку на замке. Ремень безопасности автоматически уберется в катушку. Если ремень безопасности не втягивается плавно в инерционную катушку, проверьте, нет ли перегибов или скручивания ленты, и повторите попытку.

### Проверка рабочего состояния ремня безопасности

При резком вытягивании ремня из катушки или при быстром замедлении автомобиля катушка должна заблокироваться, предотвращая дальнейшее вытягивание. Для проверки надежно возьмитесь за плечевую часть ремня и резко дерните ее вперед. Катушка должна заблокироваться. Если блокировка не происходит, немедленно обратитесь в сервисный центр для ремонта.

## Удлинение ремня безопасности

Если вам необходим более длинный ремень безопасности из-за телосложения или других причин, обратитесь за помощью в сервисный центр.

#### Warning

- Запрещается самостоятельно модифицировать или удлинять ремни безопасности. Это может негативно повлиять на их защитную функцию и привести к тяжелым травмам или гибели в случае аварии

## Обслуживание ремня безопасности

Регулярно проверяйте исправность работы всех компонентов ремня безопасности (например, замок, язычок, катушка, лента и фиксатор). При обнаружении признаков ослабления, старения, трещины или другого повреждения ленты ремня безопасности, необходимо заменить все устройства ремня безопасности.

Если в направляющем устройстве ремня безопасности накапливается грязь, то втягивание ремня в катушку может замедлиться. Пожалуйста, протрите направляющее устройство плечевого ремня безопасности чистой сухой тканью. При очистке тканой ленты ремня безопасности следует использовать нейтральный мыльный

раствор или рекомендуемый раствор для очистки внутренней отделки автомобиля или ковра. Затем протереть ремень безопасности с помощью ткани и поместить его в прохладное место для сушки. Нельзя втягивать ремень безопасности обратно в катушку до тех пор, пока он не полностью просушен.

## Безопасность детей

### Перевозка детей

Нельзя оставлять детей в автомобиле без присмотра



Покидая автомобиль, всегда забирайте детей с собой. Оставленные без присмотра дети могут совершить действия, нарушающие работу автомобиля (например, включить передачу, снять стояночный тормоз), что может привести к движению автомобиля, пожару или иной аварии. Кроме того, температура в салоне автомобиля может быстро достичь опасных уровней в жаркую или холодную погоду, создавая прямую угрозу жизни и здоровью ребенка.

Не позволяйте детям высовывать голову или руки из окна



Не позволяйте детям высовывать голову, руки или другие части тела из окна независимо от того, движется автомобиль или нет. Это может привести к столкновению с препятствиями.

Взрослым нужно открывать и закрывать окна и двери для детей



Во избежание защемления пальцев, рук или головы детей, открывать и закрывать двери и стекла окон

должен взрослый. Если ребенок находится на месте водителя, используйте переключатель электростеклоподъемников на водительской двери, чтобы контролировать положение стекол.

## Защита детей

Дети должны быть надежно пристегнуты в автомобиле. Выбирайте подходящие детские удерживающие устройства в соответствии с ростом и возрастом ребенка и согласно местным стандартам и требованиям.

### Warning

- Новорожденные и малолетние дети нуждаются в особой защите. Ремни безопасности в автомобиле им не подходят. Использование неподходящего ремня безопасности может привести к серьезным или смертельным травмам в случае аварии.
- Обязательно используйте подходящие детские удерживающие устройства.

## Младенцы и маленькие дети

Выберите детское удерживающее устройство, подходящее для вашего автомобиля и ребенка, и всегда следуйте инструкциям производителя по установке и эксплуатации. Рекомендуется размещать младенцев и маленьких детей в детском удерживающем устройстве.

## Защита детей старшего возраста

Если ребенок вырос из детского удерживающего устройства, он должен быть пристегнут штатным ремнем безопасности.

Если плечевая часть ремня безопасности проходит слишком близко к лицу или шее ребенка, можно использовать дополнительное сиденье-бустер. Бустер приподнимает ребенка таким образом, чтобы плечевой ремень проходил по середине плеча и груди, а поясной ремень располагался низко на бедрах, а не на животе. Бустер должен быть совместим с сиденьем автомобиля. Существуют также иные типы удерживающих систем для детей более крупного размера, обеспечивающие максимальную защиту. Пожалуйста, выбирайте систему, соответствующую весу и росту вашего ребенка.

### Warning

- Никогда не позволяйте ребенку стоять или становиться на колени в сиденье во время движения автомобиля. В случае аварии или экстренного торможения детям могут быть нанесены серьезные или смертельные травмы.

## Детская удерживающая система



AIRBAG

ПОДУШКА БЕЗОПАСНОСТИ

Рекомендуется выбрать подходящее удерживающее устройство, обязательно установить и использовать его в строгом соответствии с инструкциями производителя по установке и эксплуатации.

#### Warning

- Младенцы и маленькие дети всегда должны находиться в детском удерживающем устройстве во время поездки в автомобиле. Несоблюдение этого требования может привести к серьёзным травмам или смерти
- Никогда не сажайте младенца или маленького ребёнка себе на колени. Даже самые сильные взрослые не могут сопротивляться воздействию серьёзных аварий. При аварийном торможении или столкновении дети могут оказаться зажатыми между взрослыми и частями автомобиля, что может привести к серьёзным травмам или смерти
- Если автомобиль оборудован передней пассажирской подушкой безопасности, никогда не устанавливайте детское кресло, ориентированное против хода движения, на переднем пассажирском сиденье. При срабатывании подушка безопасности с большой силой ударит по спинке детского кресла, что может привести к тяжелейшим травмам или гибели ребенка
- Пожалуйста, обязательно выберите подходящую детскую удерживающую систему для вашего ребенка и автомобиля. Некоторые типы детских удерживающих систем могут не подойти к вашему автомобилю
- Пожалуйста, выполните установку и используйте удерживающее устройство в строгом соответствии с инструкциями производителя. Если детское удерживающее устройство неправильно закреплено, это увеличивает риск травмирования ребенка при экстренном торможении или столкновении
- Когда детское кресло не используется, закрепите его ремнями безопасности, чтобы оно не стало опасным предметом в салоне при резком торможении или столкновении.

#### Notice

- После установки детского кресла проверьте его надежность. Покачайте кресло из стороны в сторону и с силой потяните вперед. Если кресло смещается более чем на 2-3 см, проверьте правильность установки и повторите попытку
- Перед тем как поместить ребенка в кресло, проверьте температуру его поверхности. Детское кресло, долгое время находившееся в закрытом автомобиле на солнце, может сильно нагреться

Крепление детского удерживающего устройства

Существует два способа крепления детского удерживающего устройства в автомобиле: ISOFIX и трехточечный ремень безопасности.



ISOFIX представляет собой стандартизированное устройство крепления детской удерживающей системы, позволяющее быстро и безопасно закреплять систему детских удерживающих устройств в автомобиле. ISOFIX предназначен только для установки детской удерживающей системы на крайних задних сиденьях. ISOFIX располагается рядом со стыком между спинкой и подушкой сиденья.

Ограничения использования детской удерживающей системы

Информация о применимости детских удерживающих систем (CRS) на разных сиденьях автомобиля:

Группа по массе	Категория размера	Пассажирское сиденье переднего ряда	Боковое сиденье заднего ряда	Среднее сиденье заднего ряда
Переносная кроватка для младенца	ISO/L1	×	×	×
	ISO/L2	×	×	×
Группа 0 0 kg ~ 10 kg	ISO/R1	×	IL	×
Группа 0+ 0 kg ~ 13 kg	ISO/R1	×	IL	×
	ISO/R2	×	IL	×
	ISO/R3	×	IL	×
Группа I 9 kg ~ 18 kg	ISO/R2	×	IL	×
	ISO/R3	×	IL	×
	ISO/F2	×	IUF	×
	ISO/F2X	×	IUF	×
	ISO/F3	×	IUF	×
Группа II 15 kg ~ 25 kg	-	×	×	×
Группа III 22 kg ~ 36 kg	-	×	×	×

Условные обозначения:

- IL: подходит для установки полу универсальной ISOFIX детской удерживающей системы данной категории.

- IUF: подходит для установки универсальной ISOFIX детской удерживающей системы, обращенной вперед, данной категории.
- X: Установка детской удерживающей системы данной группы/категории на этом месте запрещена.

При использовании ремней безопасности для крепления детской удерживающей системы, необходимо соблюдать следующие удерживающие ограничения:

Группа по массе	Пассажирское сиденье переднего ряда	Боковое сиденье заднего ряда	Среднее сиденье заднего ряда
Группа 0 0 kg ~ 10 kg	×	U/L	×
Группа 0+ 0 kg ~ 13 kg	×	U/L	×
Группа I 9 kg ~ 18 kg	×	UF/L	×
Группа II 15 kg ~ 25 kg	×	UF/L	×
Группа III 22 kg ~ 36 kg	×	UF/L	×

Условные обозначения:

- U/L: подходит для установки универсальной/полу универсальной ДУС данной весовой группы.
- UF/L: подходит для установки универсальной/полу универсальной ДУС, обращенной вперед, данной весовой группы.
- X: Установка ДУС данной весовой группы на этом месте запрещена.

## Установка детского кресла с системой ISOFIX

ISOFIX — это стандартизированная система крепления детских сидений. На обоих наружных сиденьях заднего ряда детское кресло может быть установлено с помощью ISOFIX.

Этапы установки указаны ниже:

1. Переместите переднее сиденье в самое переднее положение
2. Отрегулируйте или снимите подголовник кресла для установки детского кресла

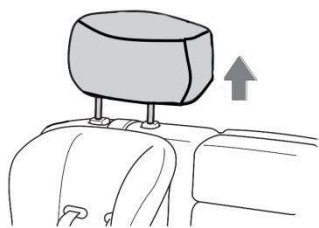

⚠ Notice

- Для кресел, устанавливаемых против хода, подголовник должен быть отрегулирован в самое нижнее положение или снят
- Для кресел, устанавливаемых по ходу движения, подголовник следует снять, если он мешает плотному прилеганию спинки кресла к спинке автомобильного сиденья
- При использовании бустера не снимайте подголовник. Его верхнюю часть следует отрегулировать так, чтобы она находилась на уровне головы ребенка или максимально близко к ней.
- Подробные инструкции смотрите в руководстве к детскому креслу.

3. Разблокируйте спинку заднего сиденья и сложите её вперёд. Закрепите верхний ремень в соответствующей точке крепления, следя за тем, чтобы ремень не перекручивался. При закреплении обязательно пропустите верхний ремень под подголовником. Положение показано на рисунке.

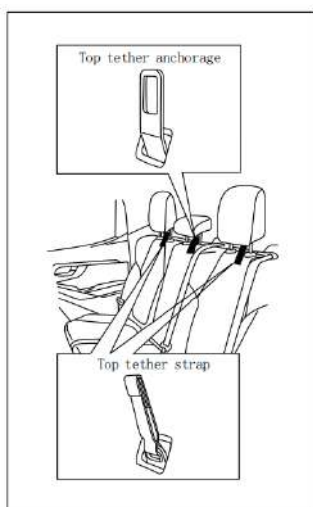

Top tether anchorage	Верхнее якорное крепление
Top tether strap	Верхний якорный ремень

4. Верните спинку сиденья в исходное положение и зафиксируйте ее. Вставьте кронштейны ISOFIX детского кресла в скобы ISOFIX на кузове автомобиля, расположенные в зазоре между спинкой и подушкой сиденья. Убедитесь, что оба кронштейна надежно защелкнулись.

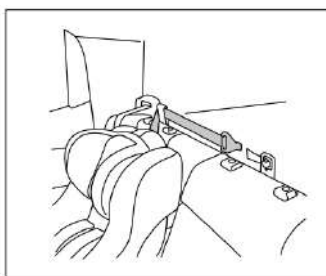

5. Затяните верхний якорный ремень, устранив провисание. Слегка покачайте детское кресло, чтобы убедиться, что оно надежно закреплено. Отрегулируйте положение переднего пассажирского сиденья так, чтобы оно не касалось и не давило на детское кресло.

## **Установка детского кресла с помощью ремня безопасности**

1. Переместите переднее сидение в крайнее переднее положение

- Отрегулируйте или снимите подголовник, на которое устанавливается детское кресло

**! Notice**

- Для кресел, устанавливаемых против хода, подголовник должен быть в крайнем нижнем положении или снят
- Для кресел, устанавливаемых по ходу движения, снимите подголовник, если он мешает плотному прилеганию спинки кресла
- При использовании бустера не снимайте подголовник и отрегулируйте его по высоте головы ребенка
- Подробные инструкции смотрите в руководстве к детскому креслу

- Вытяните плечевую часть ремня безопасности, зафиксируйте в удерживающем устройстве, вставьте язычок замка в корпус замка, и убедитесь, что он защелкнулся

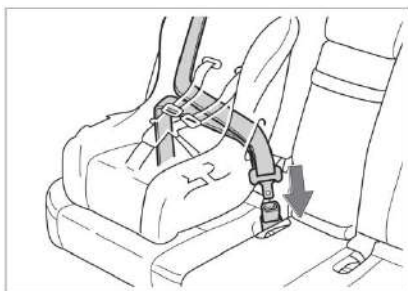

- Поддерживая детское автокресло, затяните ремень, чтобы убедиться, что он не провисает



- Слегка покачайте детское кресло. Оно не должно смещаться более чем на 2-3 см. Отрегулируйте переднее сиденье так, чтобы оно не мешало детскому креслу

## Система подушек безопасности

Система подушек безопасности предназначена для дополнительной защиты и не заменяет ремни безопасности. Все пассажиры должны быть правильно пристегнуты. Подушка безопасности помогает снизить тяжесть травм, но ее раскрытие может вызвать ссадины или иные повреждения.

Необходимо всегда поддерживать правильное расстояние от рулевого колеса и приборной панели. Подушка безопасности быстро срабатывает, чтобы защитить пассажиров. Если пассажир находится слишком близко к модулю подушки безопасности во время срабатывания, удар от срабатывания подушки безопасности

может увеличить риск получения травм.

После срабатывания подушка безопасности быстро сдувается.

Подушка безопасности работает только тогда, когда выключатель зажигания находится в положении "ON".

Когда выключатель зажигания установлен в положение "ON", система проходит самодиагностику.

Контрольная лампа подушки безопасности горит несколько секунд, а затем гаснет, указывая на нормальную работу системы.

Наклейка с информацией о системе подушек безопасности расположена на солнцезащитном козырьке находится со стороны пассажира.



#### Danger

- Не устанавливайте детское кресло против хода движения на переднее пассажирское сиденье, оборудованное подушкой безопасности. Срабатывание подушки может привести к тяжелейшим травмам или гибели ребенка

#### Warning

- Не полагайтесь только на подушки безопасности. Они обеспечивают дополнительную защиту только при правильном использовании ремней
- Подушка безопасности может полностью выполнять свою защитную функцию только при правильном использовании ремня безопасности пассажирами и позволяет снизить степень травматизма в случае аварии
- Подушка безопасности раскрывается с огромной скоростью. Не размещайте предметы между пассажиром и зоной раскрытия подушки (рулевое колесо, приборная панель). Не держите предметы на коленях в руках или на груди. При срабатывании подушки эти предметы могут быть отброшены и причинить травмы
- Подушка безопасности может сработать только один раз. После срабатывания подушки безопасности из-за аварии, все поврежденные компоненты системы, включая саму подушку, должны быть заменены на новые компоненты, одобренные нашей компанией для данного автомобиля
- Ремонт системы подушки безопасности должен выполняться только авторизованными сервисными центрами, оснащенными необходимыми инструментами, диагностическим оборудованием, информацией по ремонту и имеющими квалифицированный технический персонал
- Запрещено использование деталей подушки безопасности, снятых с бывших в употреблении автомобилей, или восстановленных деталей подушки безопасности
- Запрещено вносить изменения в компоненты подушки безопасности
- При срабатывании подушки безопасности может выделяться небольшое количество дыма, что

является нормальным явлением и не означает возгорания внутри автомобиля. Выделение дыма может вызывать раздражение кожи и слизистых оболочек, а также затруднение дыхания, особенно у астматиков или людей с другими проблемами со здоровьем. В такой ситуации такие люди должны как можно скорее покинуть автомобиль или открыть окна и двери, чтобы дышать свежим воздухом и обеспечить нормальное дыхание. Если вы контактировали с выделяющимся дымом, то перед едой следует вымыть руки и лицо с использованием мыла и чистой воды. Никогда не трите глаза и не прикасайтесь к открытым ранам руками, подвергшимся воздействию паров. При попадании паров в глаза немедленно промойте их чистой водой.

- Не используйте чистящие средства, содержащие растворители, для очистки приборной панели и крышки подушки безопасности. Растворители в очистителях могут привести к разрушению поверхности кожуха модуля подушки безопасности, и в случае активации подушки безопасности в результате аварии, разбившийся пластик может серьезно повредить пассажиров.

## Сигнализатор подушки безопасности



Сигнализатор (контрольная лампа) подушки безопасности контролирует состояние системы подушек безопасности, цепи преднатяжителя ремня безопасности и всех связанных с ними комплектов проводов. Когда выключатель зажигания установлен в положение "ON", система проходит самодиагностику, и после нескольких секунд загорания сигнализатор подушки безопасности гаснет, что означает, что система находится в нормальном рабочем состоянии.

При возникновении любой из следующих ситуаций, немедленно обратитесь в сервисный центр для ремонта:

- Сигнализатор подушки безопасности горит постоянно
- Сигнализатор подушки безопасности мигает периодически
- Сигнализатор подушки безопасности не горит

### Warning

- Неисправная система подушек безопасности может не сработать в аварийной ситуации. Немедленно устраняйте неисправность
- Не пытайтесь самостоятельно разбирать компоненты системы. Это может привести к ее повреждению или случайному срабатыванию

## Передние подушки безопасности

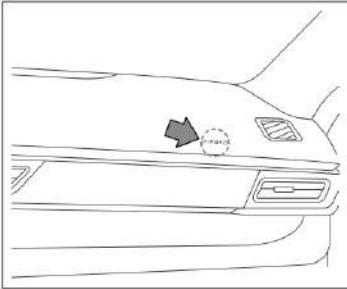
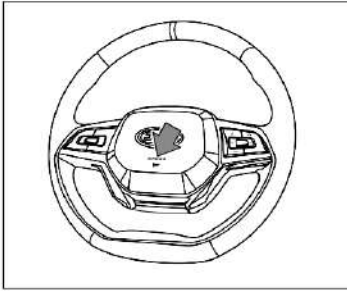

Фронтальная подушка безопасности водителя находится в центре рулевого колеса. Фронтальная подушка безопасности пассажира находится на приборной панели. На поверхности панели имеется надпись "AIRBAG".

Фронтальные подушки безопасности срабатывают при сильных фронтальных столкновениях и могут сработать при других столкновениях, схожих с сильными фронтальными столкновениями.

#### Warning

- Независимо от того, оборудован ли автомобиль системой подушек безопасности, все пассажиры должны быть пристегнуты ремнями безопасности
- Во время движения водитель всегда должен держать руки на ободе рулевого колеса в положениях «9 часов» и «3 часа»
- Отрегулируйте сиденье водителя так, чтобы расстояние между грудной клеткой и центром рулевого колеса было не менее 25 см
- Отодвиньте переднее пассажирское сиденье назад так, чтобы пассажир находился как можно дальше от приборной панели.

## Боковые подушки безопасности



Боковые подушки безопасности расположены внутри боковых накладок спинки сиденья и имеют соответствующую маркировку. Боковые подушки безопасности дополняют ремни безопасности и в случае

бокового удара уменьшают травмы пассажиров и предотвращают вторичные удары.

#### Caution

- Передние боковые подушки безопасности могут не сработать в следующих случаях:
  - (1) При фронтальном столкновении
  - (2) При незначительном боковом столкновении
  - (3) При опрокидывании автомобиля
  - (4) При ударе сзади

#### Warning

- Не закрывайте модуль боковой подушки безопасности чехлами или другими предметами. Это мешает ее нормальному раскрытию
- Не размещайте предметы между сиденьем и дверью. Эта зона является зоной раскрытия подушки, и предметы могут быть отброшены в сторону пассажира
- Запрещена самостоятельная разборка или модификация сидений с боковыми подушками. Все работы должны выполняться специалистами

## Подушки безопасности-шторки

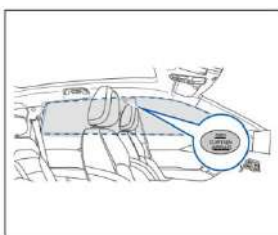

Подушки безопасности-шторки расположены в нижней части крыши и обозначены соответствующими логотипами. Они предназначены для защиты головы пассажиров передних и задних сидений при боковом столкновении.

#### Caution

- Шторные подушки безопасности могут не срабатывать в следующих случаях:
  - (1) При фронтальном столкновении
  - (2) При незначительном боковом столкновении
  - (3) При опрокидывании автомобиля
  - (4) При ударе сзади

#### Warning

- Не закрывайте зоны раскрытия шторок предметами. В противном случае, при срабатывании

подушки безопасности предметы могут помешать нормальному срабатыванию подушки безопасности

- Всем пассажирам запрещается приближаться к дверям, стойкам и боковым сторонам крыши автомобиля. Эти зоны являются зонами раскатывания шторки безопасности. Если пассажир окажется слишком близко к вышеуказанному положению при раскатывании шторки безопасности, это может вызвать удар головы пассажира, что может привести к травмированию
- Запрещается подвешивать тяжелые предметы, острые предметы на крючке. Оригинальный крючок для одежды в автомобиле можно использовать только для размещения легкой одежды, запрещается вешать зонтик, вешалки и другие предметы, которые при срабатывании шторки безопасности подвергаются риску вылета, что может привести к травмам пассажиров
- Запрещена самостоятельная модификация потолка, поручней и плафонов. Их демонтаж и ремонт должны проводиться специалистами

## Как работают подушки безопасности

Подушки безопасности предназначены для однократного использования. Сигнализатор подушки безопасности постоянно горит в качестве предупреждения после срабатывания подушки безопасности, кроме повреждения сигнализатора подушки безопасности.

При необходимости технического обслуживания автомобиля, следует оценить состояние подушки безопасности, преднатяжителя ремня безопасности и иных компонентов системы. При ремонте системы подушек безопасности замок зажигания всегда должен находиться в положении "LOCK".

При достаточно сильном ударе автомобиля, система подушек безопасности распознает резкое замедление автомобиля, мгновенно открывает подушку и быстро надувает ее, одновременно активируя преднатяжитель ремней безопасности. При столкновении автомобилей ремень безопасности сиденья помогает зафиксировать нижнюю половину вашего тела и туловище. Подушка безопасности поглощает энергию удара, защищая голову и грудь.

После срабатывания подушка безопасности мгновенно сдувается с задержкой примерно 0,1 секунды, не перекрывая водителю обзор и не влияя на управление автомобилем.

При срабатывании может быть слышен хлопок и появиться безвредный дым или порошок. После контакта рекомендуется умыться теплой водой с мылом.

### Warning

- После срабатывания подушки безопасности модуль подушки безопасности перестает функционировать и должен быть заменен в сервисном центре
- Если вам необходимо утилизировать подушку безопасности или сдать автомобиль на металлолом, обратитесь в сервисный центр. Неправильное обращение с подушкой безопасности может привести к травмам

## Ситуации возможного срабатывания фронтальной подушки безопасности

1. Лобовое столкновение с неподвижной, недеформированной бетонной стеной

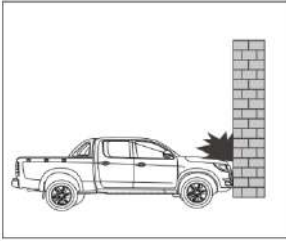

2. Сильное столкновение автомобиля с низкими объектами, такими как ступеньки, бордюрный камень и дорожные ограждения

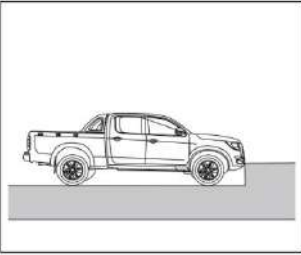

3. Падение автомобиля в глубокую канаву или проезд через нее

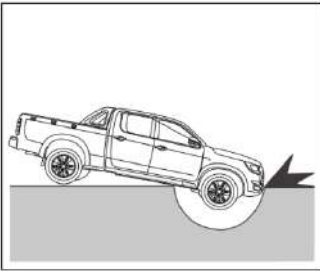

4. Приземление автомобиля на дорогу после преодоления ступеньки или бордюра или «прыжка»

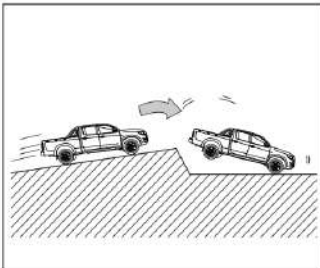

## **Ситуации, в которых передние подушки безопасности могут не сработать**

1. Легкое столкновение, при котором объект удара деформируется или смещается

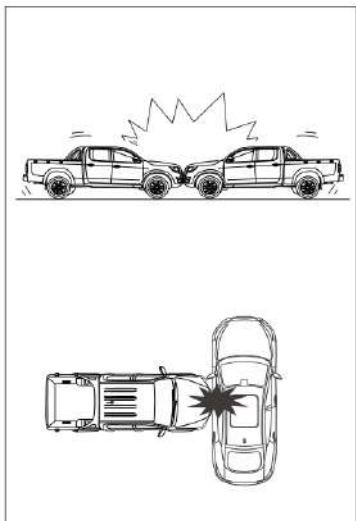

2. Столкновение автомобиля с грузовиком, при котором автомобиль блокируется под бортом грузовика

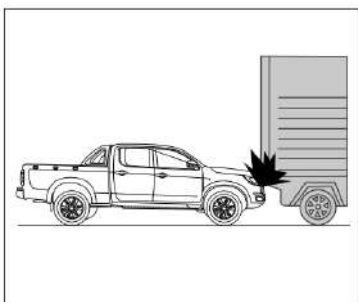

3. Столкновение автомобилей с небольшими и легко деформируемыми объектами, такими как деревья и столбы электропередачи

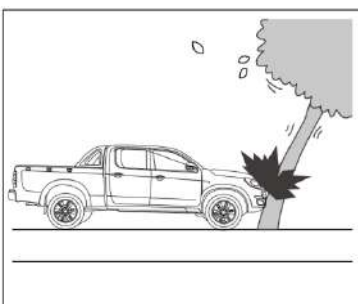

4. Столкновение автомобиля с небольшим перекрытием или под косым углом

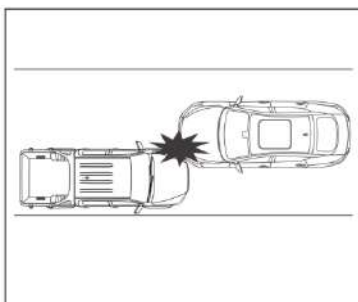

## 5. Опрокидывание или переворот автомобиля

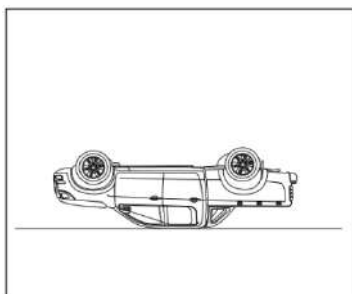

## 6. Столкновение автомобиля с задней частью другого автомобиля

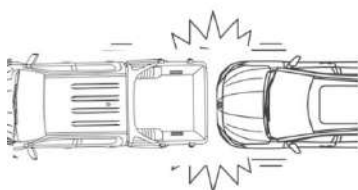

# Идентификация автомобиля

## Табличка автомобиля

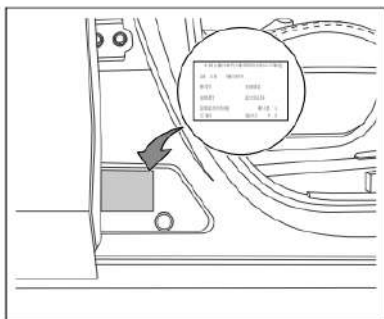

В соответствии с изображением выше, табличка автомобиля находится под стойкой В и содержит следующую информацию: марка, идентификационный номер автомобиля, модель автомобиля, рабочий объём двигателя, тип двигателя, максимальная полезная мощность двигателя, максимально допустимая общая масса автомобиля, количество пассажиров, заводской серийный номер, год и месяц выпуска.

## Идентификационный код автомобиля (VIN)

VIN (Vehicle Identification Number) — это уникальный семнадцатизначный код, содержащий буквы и цифры. Он позволяет идентифицировать: производителя автомобиля, систему питания, серийный номер шасси, другие характеристики автомобиля.

### Расположение VIN

На автомобиле имеется несколько идентификационных номеров, основные места расположения:

1. На приборной панели — в левом нижнем углу лобового стекла (видно снаружи)

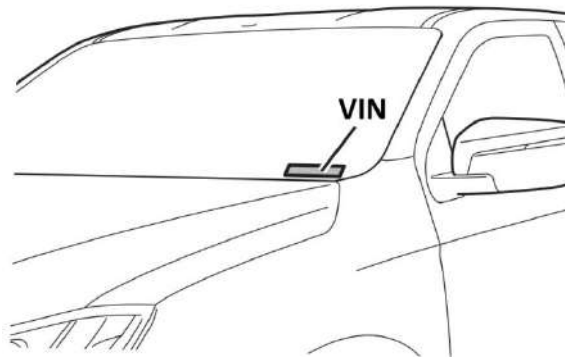

2. Под передним пассажирским сиденьем, и его можно увидеть, отодвинув сиденье назад и откинув ковер

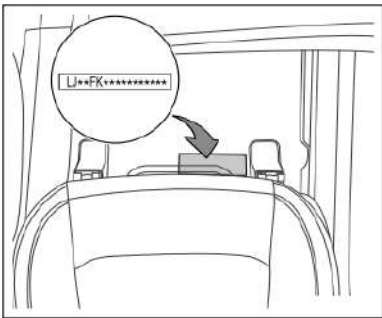

3. В бардачке автомобиля, на внутренней панели бардачка

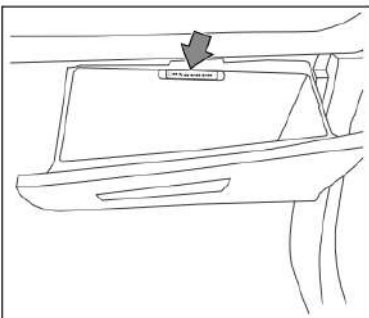

Альтернативные места расположения остальных знаков VIN приведены ниже:

4. На внутренней стороне кожуха моторного отсека
5. На заводской табличке на нижней стороне правой стойки В
6. На нижней стороне левой стойки В
7. В мультимедийной системе (нажать кнопку "Настройки системы → Об автомобиле", чтобы показать VIN данного автомобиля)

## Табличка двигателя

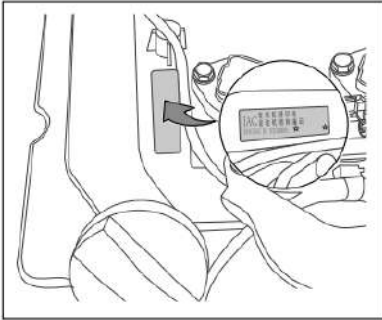

Табличка двигателя расположена на передней стороне капота.

## **Антенный блок**

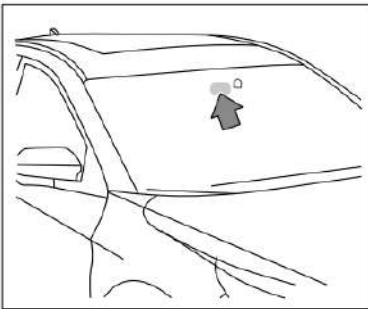

Антенный блок расположен в верхней части лобового стекла по центру. Оно используется для работы различных электронных систем автомобиля.

## 2) Приборы и управление

### Панель приборов

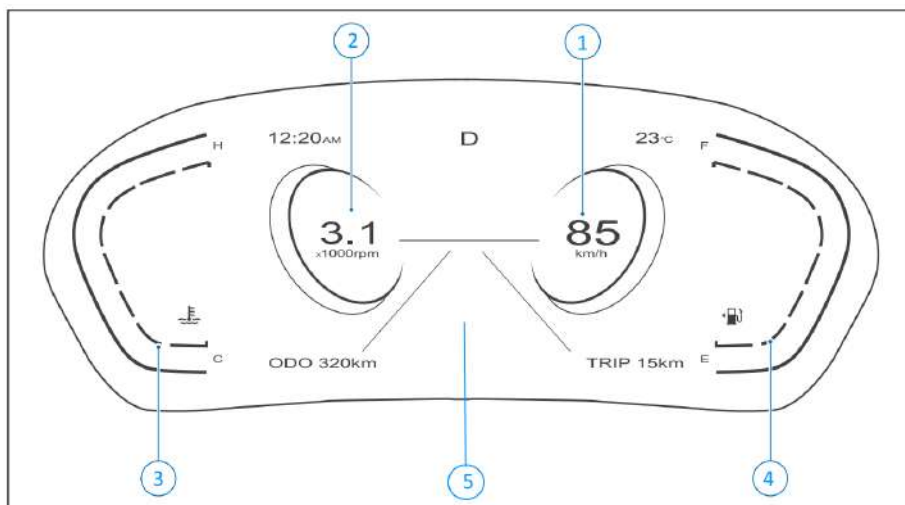

- ① Спидометр
- ② Тахометр
- ③ Указатель температуры охлаждающей жидкости
- ④ Датчик уровня топлива
- ⑤ Многофункциональный информационный дисплей



#### Danger

- Запрещено прикасаться к прибору или чистить его во время работы, так как это может привести к повреждению прибора или к дорожно-транспортному происшествию из-за отвлечения внимания водителя



#### Warning

- При очистке панели приборов запрещается использовать следующие жидкости: жидкости или топливо, содержащие спирт или мазут, абразивные моющие средства, бытовые моющие средства и т.д. Эти вещества могут привести к непоправимому повреждению экрана. При очистке экрана, пожалуйста, используйте ткань из микрофибры и специальное чистящее средство для ЖК-экрана
- Запрещается нажимать на экран
- При очистке экрана убедитесь, что прибор находится в нерабочем состоянии и охлажден.

### Приборы и датчики уровня

#### Спидометр

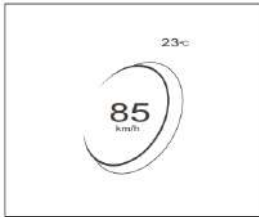

Спидометр показывает текущую скорость движения автомобиля, единица измерения: км/ч.  
В правом верхнем углу отображается температура за бортом автомобиля в °С.

#### ! Notice

- При определении максимальной скорости движения руководствуйтесь конкретными дорожными условиями и местными нормативными актами, пожалуйста, не превышайте скорость.

## Тахометр

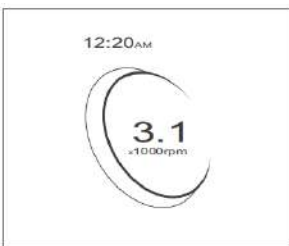

Тахометр показывает частоту вращения коленчатого вала двигателя в тысячах оборотов в минуту. В верхнем левом углу отображается текущее время.

#### ⊘ Warning

- Избегайте работы двигателя на высоких оборотах при запуске это может привести к повреждению двигателя

## Указатель температуры охлаждающей жидкости

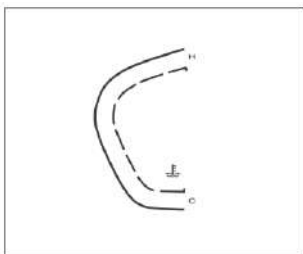

При включенном зажигании указатель показывает температуру охлаждающей жидкости двигателя.

Обозначения:

- «Н» (Hot) — высокая температура
- «С» (Cold) — низкая температура

Особенности работы:

- Шкала разделена на 8 сегментов
- Красный сегмент указывает на перегрев
- При нормальной работе обычно горит 4 сегмента

#### ⓘ Notice

Двигатель может перегреться в следующих условиях:

- (1) Длительное движение в пробке или на подъеме в жаркую погоду
- (2) Резкое снижение скорости после движения на высокой скорости
- (3) Длительная работа на холостом ходу с включенным кондиционером

## Датчик уровня топлива

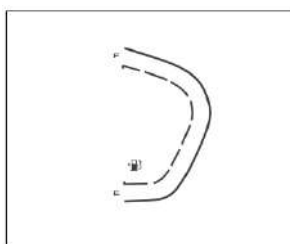

При включенном зажигании указатель показывает приблизительный объем топлива в баке.

Обозначения:

- «F» (Full) — полный бак
- «E» (Empty) — пустой бак

Особенности работы:

- Показания могут колебаться при торможении, поворотах, ускорении
- При низком уровне топлива загорается сигнальная лампа
- Стрелка  указывает на расположение топливного бака (слева)

#### ⓘ Notice





- Поддерживайте уровень топлива не менее 1/4 бака — это предотвращает повреждение топливного насоса

- Не допускайте работы с уровнем топлива ниже «Е» — это может привести к остановке двигателя и повреждению каталитического нейтрализатора





## Индикаторы и сигнализаторы

### Самодиагностика индикаторов и сигнализаторов

Закройте все двери, нажмите на педаль тормоза и пристегните ремень безопасности. Когда ключ зажигания находится в положении "ON", следующие сигнализаторы или индикаторы (при наличии) будут постоянно гореть и погаснут после запуска двигателя:

Значок	Наименование
	Сигнализатор неисправности двигателя (желтый)
	Сигнализатор давления масла в двигателе (красный)
	Индикатор электронного стояночного тормоза (EPB) (красный)
	Сигнализатор неисправности аккумулятора (красный)

Когда пусковой переключатель находится в положении "ON", следующие сигнализаторы или индикаторы (при наличии) кратковременно горят и затем гаснут:

Значок	Наименование
	Сигнализатор неисправности электронного стояночного тормоза (EPB) (желтый)
	Индикатор защиты двигателя от угона (желтый)
	Сигнализатор температуры охлаждающей жидкости (красный)
	Сигнализатор подушки безопасности (красный)
	Сигнализатор неисправности системы электроусилителя руля (красный)
	Сигнализатор неисправности антиблокировочной системы тормозов (ABS) (желтый)
	Сигнализатор уровня топлива (желтый)
	Индикатор электронного контроля устойчивости (ESC) (желтый)
TPMS	Предупредительная лампа неисправности системы контроля давления в шинах (TPMS) (желтый)
	Сигнализатор давления в шине (желтый)
AUTO HOLD	Сигнализатор неисправности автоматической парковки (удержания) (AUTO HOLD) (красный)

Если какой-либо из индикаторов не горит или работает не так, как описано, это означает, что, возможно, произошла неисправность, пожалуйста, незамедлительно обратитесь за техническим обслуживанием в сервисный центр.

### Предупредительные лампы

№	Значок	Наименование	Цвет
1		Сигнализатор неисправности АКБ	Красный

2		Сигнализатор неисправности антиблокировочной системы тормоза (ABS)	Желтый
3		Сигнализатор неисправности тормозной системы	Красный
4		Сигнализатор давления масла в двигателе	Красный
5		Сигнализатор неисправности системы электроусилителя руля	Красный
6	<b>EPC</b>	Сигнализатор неисправности двигателя	Желтый
7		Сигнализатор неисправности электронного стояночного тормоза (EPB)	Желтый
8		Сигнализатор подушки безопасности	Красный
9		Сигнализатор температуры воды двигателя	Красный
10		Сигнализатор уровня топлива	Желтый
11		Сигнализатор неисправности КПП	Желтый
12		Сигнализатор давления в шине	Желтый
13	<b>TPMS</b>	Сигнализатор неисправности системы контроля давления в шинах (TPMS)	Желтый
14		Сигнализатор превышения скорости	Красный
15	<b>AUTO HOLD</b>	Сигнализатор неисправности автоматического удержания (автоматической парковки)(AUTO HOLD)	Красный
16		Индикатор уровня воды в топливном фильтре	Красный
17		Индикатор неисправности двигателя	Желтый
18		Индикатор загрязнения воздушного фильтра	Зеленый

#### 1. Сигнализатор неисправности АКБ (красный)

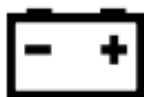

Когда пусковой переключатель находится в положении "ON", этот сигнализатор горит постоянно; после запуска двигателя этот сигнализатор гаснет, что означает, что система находится в нормальном рабочем состоянии.

Если после запуска двигателя данная предупреждающая лампа все еще горит или загорается во время движения, это показывает, что система зарядки выходит из строя. При этом следует немедленно выключить все электроприборы, которые не должны быть включены, такие как радио, кондиционер и внутреннее освещение в салоне автомобиля, и так далее, и, как можно скорее, обратиться в сервисный центр для проведения технического обслуживания.

#### 2. Сигнализатор неисправности антиблокировочной системы тормозов (ABS) (желтый)



Когда ключ зажигания установлен в положение "ON", система проходит самодиагностику, на несколько секунд загорается и затем гаснет сигнализатор неисправности ABS. Это означает, что система находится в нормальном рабочем состоянии.

Если данная предупреждающая лампа продолжает гореть или загорается во время движения, это указывает на неисправность системы ABS. В это время обычная тормозная система все еще может нормально работать, но антиблокировочная тормозная система не работает нормально. В этом случае как можно скорее обратитесь в сервисный центр для проверки.

### 3. Сигнализатор неисправности тормозной системы (красный)



Когда пусковой переключатель находится в положении "ON", система проходит самодиагностику, на несколько секунд загорается и затем гаснет сигнализатор неисправности тормозной системы. Это означает, что система находится в нормальном рабочем состоянии.

Если эта контрольная лампа продолжает гореть или загорается во время движения автомобиля, это указывает на низкий уровень тормозной жидкости или неисправность тормозной системы. В этом случае как можно скорее обратитесь в сервисный центр для проверки.

Если данная предупреждающая лампа загорается во время движения, незамедлительно безопасно остановитесь, соблюдая меры предосторожности, и попробуйте один или два раза заглушить и снова запустить двигатель. Если контрольная лампа продолжает гореть, прекратите управление автомобилем и немедленно обратитесь в сервисный центр для проверки.

#### Warning

- В случае неисправности тормозной системы педаль тормоза может стать более трудно нажимаемой или приблизиться к полу, что значительно снизит эффективность торможения и может привести к аварии. Остановите автомобиль, соблюдая меры предосторожности, и обратитесь в сервисный центр для проверки.

### 4. Сигнализатор давления масла в двигателе (красный)



Когда выключатель зажигания находится в положении «ON», контрольная лампа давления масла двигателя продолжает гореть. После запуска двигателя контрольная лампа гаснет, указывая на нормальную работу системы.

Если контрольная лампа продолжает гореть после запуска двигателя или загорается во время движения, это указывает на низкое давление масла двигателя или неисправность системы. Остановите автомобиль, соблюдая меры предосторожности, и как можно скорее выключите двигатель. Подождите несколько минут и проверьте уровень масла двигателя. Если уровень масла низкий, долейте необходимое количество масла и перезапустите двигатель или обратитесь в сервисный центр.

Если уровень масла в норме, но контрольная лампа продолжает гореть, выключите двигатель и как можно скорее обратитесь в сервисный центр для проверки.



- Эксплуатация двигателя с горячей контрольной лампой давления масла двигателя может привести к серьёзным повреждениям
- Контрольная лампа давления масла двигателя не указывает на низкий уровень масла. Проверьте уровень масла с помощью щупа

#### 5. Сигнализатор неисправности системы электроусилителя руля (красный)



Когда выключатель зажигания находится в положении " ON ", предупреждающая лампа о неисправности системы электроусилителя рулевого управления горит постоянно. После запуска двигателя контрольная лампа гаснет, указывая на нормальную работу системы.

Если контрольная лампа продолжает гореть после запуска двигателя или загорается во время движения, это указывает на неисправность электроусилителя рулевого управления. Усилитель рулевого управления может быть поврежден или полностью неисправен. Как можно скорее обратитесь в сервисный центр для проверки.



- Если усилитель рулевого управления поврежден или неисправен, для поворота рулевого колеса может потребоваться значительно большее усилие, чем обычно

#### 6. Сигнализатор неисправности системы электронного контроля мощности двигателя автомобиля (желтый)

## EPC

Когда выключатель зажигания находится в положении «ON», контрольная лампа неисправности системы электронного контроля мощности двигателя автомобиля горит непрерывно. После запуска двигателя контрольная лампа гаснет, указывая на нормальную работу системы.

Если контрольная лампа продолжает гореть после запуска двигателя или загорается во время движения автомобиля, это указывает на неисправность системы. Как можно скорее обратитесь в сервисный центр для ремонта.

#### 7. Сигнализатор неисправности электронного стояночного тормоза (EPB) (желтый)



Когда выключатель зажигания находится в положении «ON», система сначала выполняет самодиагностику. Контрольная лампа неисправности ЕРВ горит несколько секунд, а затем гаснет, указывая на нормальную работу системы.

Если контрольная лампа продолжает гореть или загорается во время движения автомобиля, это указывает на неисправность системы ЕРВ. Как можно скорее обратитесь в сервисный центр для ремонта.

#### 8. Сигнализатор подушки безопасности (красный)



Когда выключатель зажигания находится в положении «ON», система сначала выполняет самодиагностику. Контрольная лампа подушек безопасности горит несколько секунд, а затем гаснет, указывая на нормальную работу системы.

Если эта лампа продолжает гореть или загорается во время движения, это указывает на неисправность системы подушек безопасности. Как можно скорее обратитесь в сервисный центр для ремонта.

#### 9. Сигнализатор температуры охлаждающей жидкости (красный)



Когда выключатель зажигания находится в положении «ON», система сначала выполняет самодиагностику. Контрольная лампа температуры охлаждающей жидкости двигателя горит несколько секунд, а затем гаснет, указывая на нормальную работу системы.

Если эта лампа продолжает гореть, это указывает на неисправность системы. Как можно скорее обратитесь в сервисный центр для ремонта.

Если эта лампа загорается во время движения, это указывает на слишком высокую температуру охлаждающей жидкости двигателя. Остановите автомобиль в безопасном месте и выключите двигатель. Дайте двигателю полностью остыть, пока индикатор не вернется в нормальный диапазон температуры. Откройте капот двигателя и проверьте уровень охлаждающей жидкости и приводной ремень водяного насоса. При неисправности системы охлаждения как можно скорее обратитесь в сервисный центр для ремонта.



#### Warning

- Не прикасайтесь к вентилятору радиатора при выключенном двигателе; он может внезапно начать работать

#### 10. Сигнализатор уровня топлива (желтый)



При повороте ключа зажигания в положение «ON» система сначала выполняет самодиагностику. Контрольная лампа уровня топлива загорается на несколько секунд, а затем гаснет, указывая на нормальную работу системы.

Если контрольная лампа продолжает гореть или загорается во время движения, это указывает на низкий уровень топлива в баке. Как можно скорее долейте топливо.

Если контрольная лампа продолжает гореть даже при достаточном уровне топлива, это указывает на неисправность системы. Как можно скорее обратитесь в сервисный центр для ремонта.

#### Warning

- Движение автомобиля с горящей контрольной лампой уровня топлива или уровнем топлива ниже отметки «E» может привести к остановке двигателя и повреждению каталитического нейтрализатора

#### 11. Сигнализатор неисправности коробки передач (желтый)



При повороте ключа зажигания в положение «ON» система сначала выполняет самодиагностику. Контрольная лампа неисправности коробки передач загорается на несколько секунд, а затем гаснет, указывая на нормальную работу системы.

Если контрольная лампа продолжает гореть или загорается во время движения, это указывает на неисправность коробки передач. Как можно скорее обратитесь в сервисный центр для ремонта.

#### 12. Сигнализатор аномального давления в шинах (желтый)



Когда выключатель зажигания установлен в положение "ON", система проходит самодиагностику. Контрольная лампа датчика давления в шинах загорается на несколько секунд, а затем гаснет, указывая на нормальную работу системы.

Если эта контрольная лампа продолжает гореть или загорается во время движения, это указывает на избыточное давление в шинах, недостаточное давление в шинах или их перегрев. В этом случае немедленно снизьте скорость и избегайте резких поворотов руля и торможения. Остановитесь в безопасном месте и как можно скорее проверьте давление в шинах.

При обнаружении утечки воздуха из шин индикатор мигает с частотой 0,5 Гц и раздается звуковой сигнал.

#### 13. Сигнализатор неисправности системы контроля давления в шинах (TPMS) (желтый)

# TPMS

При повороте ключа зажигания в положение «ON» система сначала выполняет самодиагностику. Сигнальная лампа неисправности TPMS загорается на несколько секунд, а затем гаснет, указывая на исправность системы.

Если эта лампа продолжает гореть или загорается во время движения, это указывает на неисправность системы TPMS. Как можно скорее обратитесь в сервисный центр для ремонта.

#### 14. Сигнализатор превышения скорости (красный)



Когда скорость автомобиля превышает заданную скорость предупреждения, загорается сигнальная лампа превышения скорости, указывая на превышение скорости. Немедленно снизьте скорость.

#### Warning

- При определении максимальной скорости движения руководствуйтесь конкретными дорожными условиями и местными правилами. Пожалуйста, не превышайте скорость

#### 15. Сигнализатор неисправности автоматического удержания (AUTO HOLD) (красный)



При повороте ключа зажигания в положение «ON» система сначала выполняет самодиагностику.

Контрольная лампа неисправности системы загорится на несколько секунд, а затем погаснет, указывая на исправность системы. Если эта лампа продолжает гореть или загорается во время движения, это указывает на неисправность системы автоматического удержания. Как можно скорее обратитесь в сервисный центр для проверки.

#### 16. Индикатор наличия воды в топливном фильтре (красный)



Индикатор наличия воды в топливном фильтре загорается, когда уровень воды в водоотделителе для топлива достигает критического уровня. Если индикатор продолжает гореть при работающем двигателе, слейте воду из водоотделителя для топлива.

#### 17. Индикатор неисправности двигателя (желтый)



Этот индикатор является частью системы диагностики автомобиля, которая отслеживает неисправности, возникающие в двигателе автомобиля. Он загорается при повороте ключа зажигания в положение «ON» и гаснет после запуска двигателя.

Если эта лампа загорается во время движения, как можно скорее обратитесь в сервисный центр для

проверки.

#### 18. Индикатор засорения воздушного фильтра (зеленый)

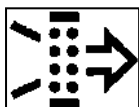

Индикатор загорается при засорении воздушного фильтра.

Немедленно остановите автомобиль и проверьте воздушные фильтры на предмет засорения. Невыполнение этого требования может привести к повреждению двигателя.

### Индикаторы

№	Значок	Наименование	Цвет
1		Индикатор фары дальнего света	Синий
2		Индикатор фары ближнего света	Зеленый
3		Индикатор передних противотуманных фар	Зеленый
4		Индикатор задних противотуманных фар	Желтый
5		Индикатор габаритных огней	Зеленый
6		Индикатор указателей поворота/аварийной сигнализации	Зеленый
7		Индикатор электронного стояночного тормоза (EPB)	Красный
8		Индикатор ремня безопасности водителя	Красный
9		Индикатор включения электронной системы курсовой устойчивости (ESC)	Желтый
10		Индикатор выключения электронной системы курсовой устойчивости (ESC)	Желтый
11		Индикатор защиты от угона	Желтый
12		Индикатор работы системы AUTO HOLD	Зеленый
13		Индикатор круиз-контроля	Белый/зеленый
14		Индикатор высокоскоростного режима полного привода	Зеленый
15		Индикатор низкоскоростного режима полного привода	Зеленый
16		Индикатор привода на 2 колеса	Зеленый

#### 1. Индикатор фар дальнего света (синий)



Этот индикатор загорается при включении дальнего света или при мигании дальним светом в качестве предупреждающего сигнала.

#### 2. Индикатор фар ближнего света (зеленый)



Этот индикатор загорается при включении фар ближнего света.

3. Индикатор передних противотуманных фар (зеленый)



Этот индикатор загорается при включении передних противотуманных фар.

4. Индикатор задних противотуманных фар (желтый)



Этот индикатор загорается при включении задних противотуманных фар.

5. Индикатор габаритных огней (зеленый)



Этот индикатор загорается при включении габаритных огней.

6. Индикатор указателей поворота/аварийной сигнализации (зеленый)

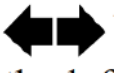

Когда указатель поворота включен, индикатор левого или правого указателя поворота на приборе мигает. При нажатии на выключатель аварийной сигнализации, индикаторы левого и правого указателей поворота мигают одновременно.

 **Warning**

- Если этот индикатор не мигает, мигает быстро или не горит вообще, в системе указателей поворота возникла неисправность. Как можно скорее обратитесь в сервисный центр для ремонта. В противном случае другие водители не смогут увидеть ваш сигнал.

7. Индикатор электронного стояночного тормоза (EPB) (красный)



Когда выключатель зажигания находится в положении "ON", система выполняет самодиагностику. Если

EPB не включен, индикатор работы EPB загорается на несколько секунд, а затем гаснет. Если EPB включен, индикатор горит до тех пор, пока EPB не будет отпущен.

Если этот индикатор не загорается, как можно скорее обратитесь в сервисный центр для ремонта.

При выключении зажигания EPB автоматически включается, и индикатор загорается на 30 секунд.

#### 8. Индикатор ремня безопасности водителя (красный)



Когда выключатель зажигания находится в положении "ON" и водитель не пристегнул ремень безопасности, этот индикатор будет мигать до тех пор, пока водитель не пристегнет ремень безопасности, после чего индикатор погаснет.

#### 9. Индикатор включения системы курсовой устойчивости (ESC) (желтый)



При повороте ключа зажигания в положение «ON» система сначала выполняет самодиагностику. Индикатор ESC загорается на несколько секунд, а затем гаснет, указывая на нормальную работу системы. ESC отслеживает условия движения. При нормальном движении индикатор ESC не горит. Если индикатор ESC мигает во время движения, это указывает на скользкую поверхность и приближается к пределу сцепления с дорогой.

#### 10. Индикатор выключения системы курсовой устойчивости (ESC)



Когда выключатель зажигания находится в положении "ON", нажмите кнопку выключателя и индикатор загорится, указывая на то, что ESC отключена.

#### 11. Индикатор защиты от угона (желтый)



Когда выключатель зажигания находится в положении «ON», система сначала выполнит самодиагностику. Индикатор противоугонной системы загорится на несколько секунд, а затем погаснет, указывая на нормальную работу системы.

Если аутентификация противоугонной системы не пройдена, индикатор будет мигать непрерывно.

Автомобиль не заведётся, и вам следует обратиться к дилеру для ремонта. Если аутентификация пройдет успешно, индикатор погаснет.

12. Индикатор работы системы AUTO HOLD (зеленый)

AUTO  
HOLD

Когда выключатель зажигания находится в положении "ON", при работе автоматического стояночного тормоза индикатор загорается и мигает с частотой 1 Гц.

13. Индикатор круиз-контроля (белый/зеленый)



Когда выключатель зажигания находится в положении «ON», нажмите клавишу круиз-контроля на рулевом колесе. Загорится белый индикатор, указывая на то, что функция круиз-контроля включена, и автомобиль переходит в режим подготовки функции круиз-контроля.

Когда условия круиз-контроля выполнены, нажмите кнопку настройки круиз-контроля. Загорится зелёный индикатор, и автомобиль перейдёт в режим круиз-контроля.

14. Индикатор высокоскоростного режима полного привода (зеленый)

4H

Этот индикатор горит при включении режима полного привода для движения на высоких скоростях.

15. Индикатор низкоскоростного режима полного привода (зеленый)

4L

Этот индикатор горит при включении режима полного привода для преодоления тяжелых участков дороги на низких скоростях.

16. Индикатор двухколесного привода (зеленая)

2H

Данный индикатор информирует о работе в режиме привода на два колеса (обычный режим).



## **Многофункциональный информационный дисплей**

Многофункциональный информационный дисплей интегрирован в комбинацию приборов и отображает разнообразную информацию, связанную с вождением: текущую наружную температуру, давление в шинах и другую полезную информацию. С его помощью также можно изменять настройки отображения и другие параметры.

## **Как использовать многофункциональный информационный дисплей**

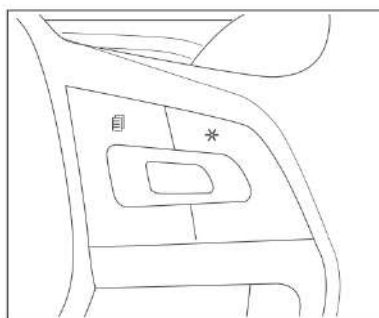
Для управления информацией, отображаемой на многофункциональном информационном дисплее, можно использовать кнопки управления на рулевом колесе.



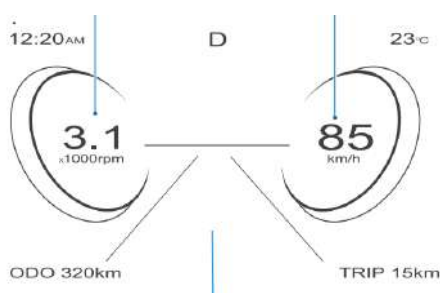

Кнопка	Функция
	Длительное нажатие этой кнопки переключает информацию о вождении в следующем порядке: обороты двигателя → запас топлива → средний расход топлива → промежуточный пробег.
	Нажмите эту кнопку, чтобы переключить тему прибора (золотую и синюю)

## Информация о данных движения



Информация о данных движения содержит информацию о пробеге, расходе топлива, давлении в шинах и др. Отображаемое содержимое можно переключить с помощью кнопки  на правой стороне рулевого колеса.

Содержание	Описание
Обороты двигателя	Отображаются текущие обороты двигателя автомобиля.
Запас хода	<p>Запас хода используется для отображения пробега, которое можно проехать на текущем уровне топлива в баке.</p> <p>Рассчитываются на основе динамического показателя расхода топлива в минуту.</p> <p>Отображаемое значение может не совпадать с фактическим допустимым пробегом из-за особенности дорожного покрытия и интенсивности движения.</p> <p>При запасе хода менее 50 км или неисправности датчика топлива в интерфейсе</p>

	отображается "--"
Средний расход топлива	<p>Отображает средний расход топлива с момента последней очистки памяти в л/100 км;</p> <p>В интерфейсе для отображения информации о среднем расходе топлива нажмите , средний расход топлива будет сброшен и расчет заново начинается.</p> <p>При отключении аккумуляторной батареи показания среднего расхода топлива будут сброшены.</p>
Промежуточный пробег (TRIP)	<p>Промежуточный пробег показывает расстояние движения автомобиля с момента последнего сброса;</p> <p>В интерфейсе для отображения информации о среднем расходе топлива нажмите , средний расход топлива будет сброшен.</p>

Описание другой отображаемой информации приведено в следующей таблице:

Содержание	Описание
Общий пробег (ODO)	<p>Одометр показывает общий пробег автомобиля;</p> <p>В случае когда показания на одометре превышают границы допустимых значений (0 - 999, 999) км, на одометре высветится "Err".</p>
Крейсерская скорость	<p>Крейсерская скорость показывает текущую скорость круиз-контроля, установленную водителем для автомобиля.</p> <p>Крейсерская скорость устанавливается с помощью клавиши круиз-контроля;</p> <p>В случае, когда функция круиз-контроля не включена, показатели скорости системы круиз-контроля будут выглядеть следующим образом "---".</p>
Давление воздуха в шине	<p>Используется для измерения показаний давления в шине и температуры шин.</p> <p>Единица измерения давления в шинах - килопаскали (кПа). В случае когда уровень давления не соответствует норме, система проинформирует водителя при помощи визуального сигнала "--." с частотой мигания 1 Гц.</p> <p>Единица измерения температуры в шинах - градусы(°C). В случае когда показатели не соответствуют норме, система проинформирует водителя при помощи визуального сигнала "--" с частотой мигания 1 Гц.</p>
Передача	Показывает текущую передачу автомобиля
Температура	Показывает текущую наружную температуру

## Сиденье в автомобиле

### Регулировка передних сидений



#### Danger

- Во время движения устанавливайте спинку сиденья в вертикальное положение. Плотное прилегание к спинке и правильное использование ремня безопасности предотвратят травмы при резком торможении
- При перевозке пассажиров спинка сиденья должна быть вертикальной. В противном случае при столкновении пассажир может соскользнуть под поясной ремень и получить серьезные травмы
- Не регулируйте сиденье водителя во время движения. Регулировку производите только на неподвижном автомобиле



#### Warning

- Расстояние между водителем и рулевым колесом должно быть не менее 25 см, а расстояние между коленями водителя и приборной панелью — не менее 10 см. Не размещайте предметы в зоне регулировки переднего сиденья
- Приведите сиденье, ремень безопасности и подголовник в правильное положение перед началом движения
- Никогда не оставляйте детей, людей, нуждающихся в помощи, или домашних животных без присмотра в автомобиле. Они могут случайно нажать на переключатели или органы управления, что может привести к серьёзным травмам или аварии

### Сиденье водителя

Если ваш автомобиль оборудован электрическим сиденьем, вы можете регулировать его в нескольких направлениях с помощью переключателя регулировки сиденья. Сиденье также можно отрегулировать при выключенном двигателе.

Отрегулируйте сиденье, как показано ниже:



#### Notice

- Инструкция дана для автомобиля с левым рулем. Для праворульного автомобиля действуйте по аналогии
- После регулировки убедитесь, что сиденье надежно зафиксировано

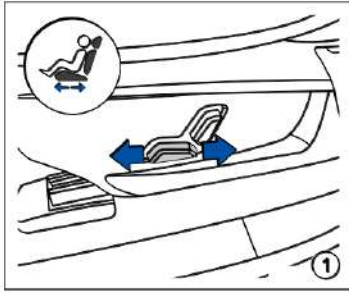

① Регулировка переднего и заднего положения сиденья

Направьте рычаг управления вперед, медленно сдвиньте сиденье вперед;

Направьте рычаг управления назад, медленно сдвиньте сиденье назад;

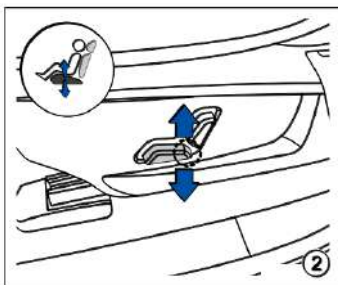

② Регулировка высоты сиденья

Потяните рычаг управления сиденья вверх и сидение медленно поднимется вверх,

Потяните рычаг управления сиденья вниз и сидение медленно опустится вниз

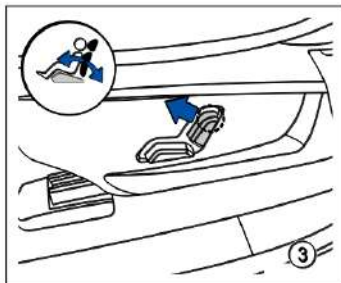

③ Регулировка угла наклона спинки сиденья

Потяните рычаг управления вперед и сложите спинку сидения вперед;

Потяните рычаг управления назад и переместите спинку сидения назад.

## Электропривод пассажирского сиденья

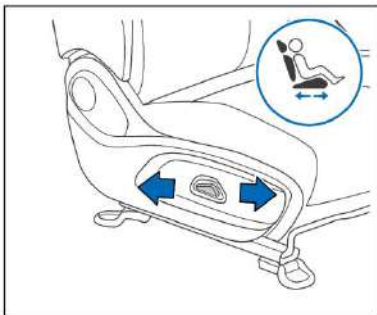

### ① Регулировка сиденья вперед и назад

Нажмите переключатель в направлении стрелки, чтобы сдвинуть сиденье вперед или назад.

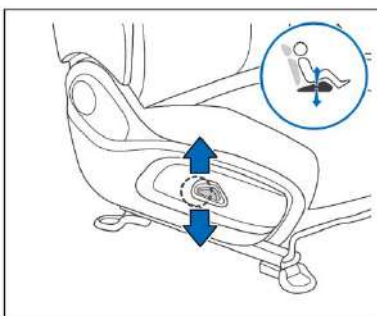

### ② Регулировка высоты сиденья

Нажмите переключатель в направлении стрелки, чтобы увеличить или уменьшить высоту расположения подушки сиденья.

## Регулировка заднего дивана

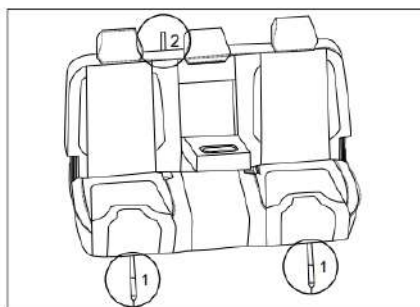

## Откидывание подушки сиденья

Для доступа к дополнительному багажному пространству подушки заднего сиденья могут быть подняты. Потяните за рычаг (○1) в нижней части подушки, чтобы освободить фиксатор. Поднимите подушку вверх и закрепите на кронштейнах спинки сиденья.

Откидывание спинки

Спинка заднего сиденья складывается в пропорции 60:40. Для складывания потяните за рычаг (○2) в верхней части спинки, наклоните спинку вперед до фиксации в горизонтальном положении.

### ⊘ Warning

- Перед началом движения убедитесь, что спинка сиденья надежно зафиксирована в рабочем

положении. Не перевозите пассажиров на сложенных сиденьях

- Регулировку сидений производите только на неподвижном автомобиле

## Подогрев сидений

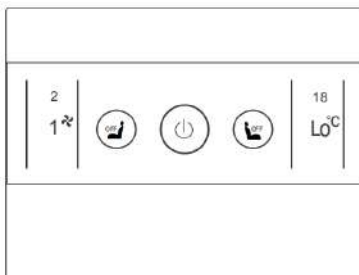

Если ваш автомобиль оснащен функцией подогрева сиденья, а замок зажигания находится в режиме "ВКЛ",

то для активации функции подогрева сиденья нажмите на кнопку подогрева сиденья  или  в

интерфейсе мультимедийной системы. Нажмите еще раз чтобы выбрать режим обогрева. Нажмите кнопку "ВЫКЛ" для отключения функции подогрева сиденья.

Не включайте подогрев сиденья в следующих ситуациях:

1. Если сиденье не занято;
2. Если сиденье имеет защитный чехол;
3. Если сиденье мокрое или на него пролита жидкость;
4. Если температура внутри и снаружи автомобиля превышает 25°C.

### Warning

- Людям с нарушенной чувствительностью к боли или температуре, хроническими заболеваниями (например, сахарный диабет), ограниченной подвижностью ног, а также длительное время принимающим лекарственные препараты, следует с осторожностью использовать подогрев сидений во избежание ожогов
- Влажные сиденья могут привести к некорректной работе подогрева и увеличить риск получения ожогов
- Перед использованием подогрева убедитесь, что сиденье сухое
- Не используйте подогрев сидений в мокрой одежде
- Не размещайте мокрые предметы или влажную одежду на нагретом сиденье  
Избегайте попадания жидкости на сиденья
- При появлении постороннего запаха во время работы подогрева немедленно отключите его и обратитесь в сервисный центр
- Для очистки сидений не используйте бензин, растворители или аналогичные вещества

### Notice

- Использование подогрева сидений при неработающем двигателе может привести к разряду аккумуляторной батареи

- При попадании жидкости на сиденье с подогревом немедленно протрите его
- Включайте подогрев только при необходимости

## Подлокотники сидений

### Передний ряд

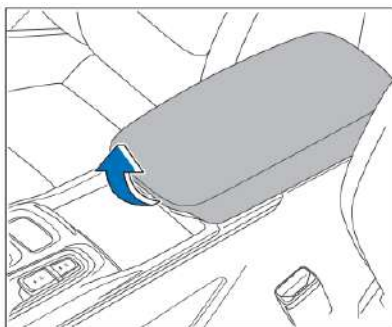

Крышка отделения для хранения в центральной консоли также выполняет функцию подлокотника.

### Задний ряд

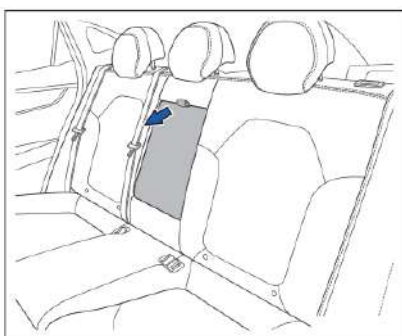

Чтобы разложить подлокотник, потяните за петлю. Чтобы сложить подлокотник, поднимите центральный подлокотник и прижмите его к спинке сиденья.

## Подголовник

### Регулируемый подголовник

На автомобиле установлены регулируемые подголовники. Для фиксации в требуемом положении на стержнях подголовника имеются фиксаторы.

#### Warning

- Подголовник является дополнительным элементом системы безопасности автомобиля. Он обеспечивает защиту от травм шейного отдела позвоночника при некоторых видах столкновений
- Не размещайте посторонние предметы на стержнях подголовника и не снимайте подголовники
- Перед поездкой убедитесь, что все подголовники установлены и отрегулированы должным образом

### Правильное расположение подголовников

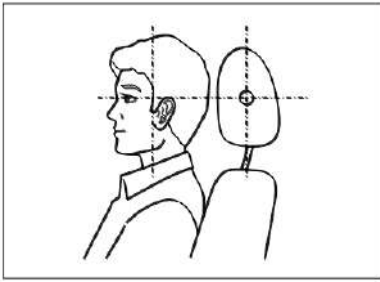

Подголовник обеспечивает максимальную защиту, когда его центральная часть установлена на уровне верхней части ушей (головы)

### **Снятие подголовника**

Чтобы снять подголовник, выполните следующие действия:

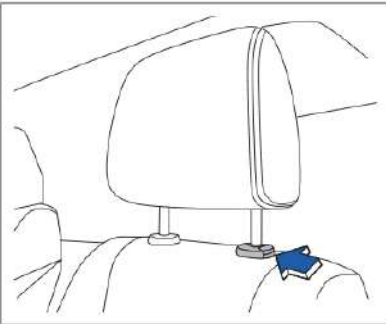

1. Поднимите подголовник в крайнее верхнее положение.
2. Нажмите и удерживайте кнопку блокировки.
3. Продолжайте тянуть подголовник вверх, чтобы снять его с сиденья. (Если подголовник туго закреплен, его невозможно снять. В этом случае разблокируйте спинку и поверните сиденье, прежде чем снимать подголовник.)

### **Установка**

Чтобы установить подголовник, выполните следующие действия:

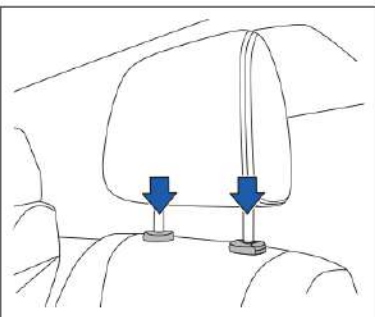

1. Совместите стержень подголовника с отверстием в сиденье. Убедитесь, что подголовник установлен в правильном направлении. Стержень с регулировочным пазом должен войти в отверстие с кнопкой фиксации.
2. Нажмите и удерживайте кнопку фиксации и нажмите на подголовник, пока он не займет нужное положение.

### **Регулировка освещения**

Переключатель регулировки света фар расположен на нижней панели с левой стороны рулевой колонки.

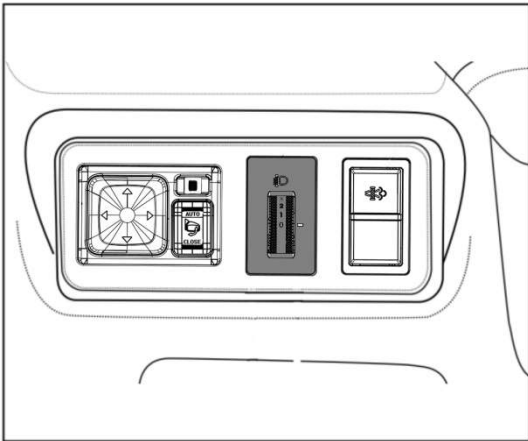

Когда выключатель зажигания находится в положении "ON" и фары включены, водитель может отрегулировать угол наклона фар с помощью ручки регулировки высоты фар.

- Поворот регулятора вверх увеличивает высоту светового пучка
- Поворот регулятора вниз уменьшает высоту светового пучка

Регулировка угла наклона фар в соответствии с загрузкой автомобиля и условиями движения улучшает видимость и предотвращает ослепление встречных автомобилей.

#### Warning

- Неправильно отрегулированные фары или некорректное использование дальнего света могут ослепить других участников дорожного движения и привести к дорожно-транспортному происшествию. Необходимо правильно отрегулировать передние фары, чтобы они всегда находились в правильном состоянии освещения
- Не используйте дальний свет или мигание фар, если существует риск ослепления других водителей
- При использовании передних фар необходимо соблюдать местные законы и правила

## Переключатель стеклоочистителя и омывателя

#### Warning

- При температуре окружающего воздуха, близкой к 0°C, используйте омывающую жидкость с соответствующими температурными характеристиками во избежание замерзания
- Изношенные или загрязненные щетки стеклоочистителя значительно снизят четкость обзора впереди и ухудшат безопасность движения. Поврежденные или изношенные щетки стеклоочистителя необходимо своевременно заменить
- Не используйте омыватель ветровых стекол непрерывно более 15 секунд или при отсутствии омывающей жидкости в бачке для хранения омывающей жидкости, так как это может привести к повреждению электродвигателя стеклоочистителя (он может сгореть)

## ⓘ Notice

- Запрещается включить стеклоочиститель при сухом ветровом стекле, иначе щетки стеклоочистителя могут быстро изнашиваться.
- При температуре, близкой к нулю, перед началом движения всегда проверяйте лобовое стекло на наличие замерзших щеток. В холодную погоду при длительной стоянке поднимите дворники.
- Перед началом движения очистите переднее лобовое стекло от снега, льда, листьев и другого мусора.
- Перед остановкой автомобиля рекомендуется выключить стеклоочистители. Если зажигание выключено при включенных дворниках, дворники возобновят работу в соответствии с предыдущими настройками при повторном запуске автомобиля. Если на лобовом стекле останется лед, снег или другой мусор, электродвигатель стеклоочистителя может быть поврежден.

## Выключатель стеклоочистителя и омывателя переднего ветрового стекла

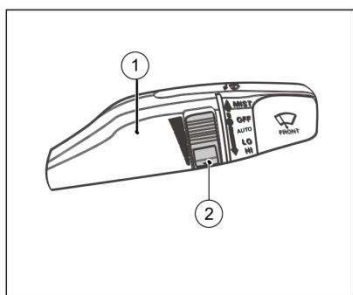

- ① Рычаг управления стеклоочистителями
- ② Ручка регулировки

Когда замок зажигания находится в положении "ON", стеклоочистители и омыватели переднего лобового стекла находятся в рабочем состоянии.

Режимы работы стеклоочистителей:

**MIST (ТУМАН):** Переведите рычаг управления стеклоочистителями из положения "OFF" в положение "MIST" и отпустите его, рычаг автоматически вернется в положение "OFF", и стеклоочистители выполнят один ход. Если перевести рычаг в положение "MIST" и не отпустите его, стеклоочистители будут непрерывно работать с низкой скоростью до тех пор, пока вы не отпустите рычаг управления стеклоочистителями.

**OFF:** Стеклоочистители перестают работать, когда рычаг управления стеклоочистителями находится в положении "OFF".

**AUTO:** Когда рычаг управления стеклоочистителями находится в положении "AUTO", стеклоочистители работают автоматически в зависимости от интенсивности дождя.

Время между проходами щеток стеклоочистителей можно регулировать с помощью ручки регулировки ②

на рукоятке. Переключение вверх - увеличение скорости перемещения стеклоочистителей, вниз - уменьшение скорости перемещения стеклоочистителей.

LO: Когда рычаг управления стеклоочистителями находится в положении "LO", стеклоочистители непрерывно работают на низкой скорости.

HI: Когда рычаг управления стеклоочистителями находится в положении "HI", стеклоочистители непрерывно работают на высокой скорости.

## Работа стеклоомывателя

Слегка потяните рычаг стеклоочистителя назад (к водителю). Система стеклоомывателя распылит омывающую жидкость на лобовое стекло, и дворники будут продолжать работать непрерывно с низкой скоростью, пока вы не отпустите рычаг стеклоочистителя.

## Наружный свет

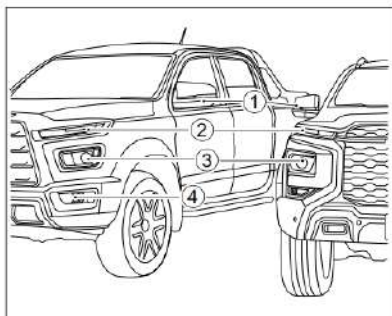

- ① Передние указатели поворота
- ② Дневные ходовые огни/габаритные огни/передние поворотные огни
- ③ Фары дальнего света/фары ближнего света
- ④ Передние противотуманные фары

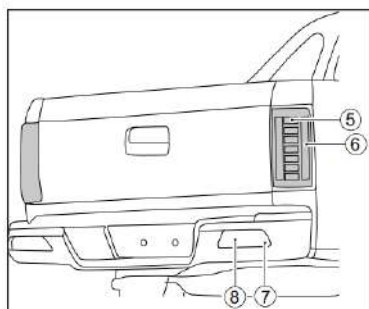

- ⑤ Задние указатели поворота
- ⑥ Стоп-сигналы/габаритные огни
- ⑦ Фары заднего хода
- ⑤ Задние противотуманные фары

## Переключатель регулировки наружного освещения

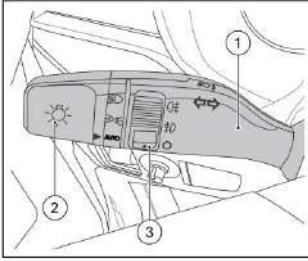

- ① Рычаг включения/выключения освещения
- ② Ручка регулировки передних фар
- ③ Переключатель противотуманных фар

## Автоматическое управление фарами

Функция автоматического управления фарами автоматически включает и выключает ближний свет, габаритные огни и подсветку в зависимости от уровня внешней освещённости. Когда уровень внешней освещённости падает (например, в сумерках, ночью или в туннеле), датчик освещённости обнаруживает это, и ближний свет, габаритные огни и подсветка автоматически включаются. При восстановлении уровня внешней освещённости фары автоматически выключаются с задержкой.

Включение: установите замок зажигания в положение "ON", поверните ручку регулировки фар в положение "AUTO", после этого включится функция автоматического управления фарами.

Выключение: функция автоматического управления фарами выключается, когда ручка регулировки фар поворачивается в другое положение.

### ⚠ Notice

- Функция автоматического управления фарами имеет задержку. Рекомендуется вручную включать ближний свет при въезде в туннель или в условиях резкого наступления темноты
- При проезде под мостом или в тени деревьев фары могут включаться из-за переменного уровня освещённости
- Густой туман, дымка могут повлиять на яркость окружающего освещения. Поэтому густой туман днём может привести к неточной работе датчика освещённости и сбоям в работе автоматического управления фарами. Чтобы не ухудшать обзор, включайте фары вручную

## Габаритные огни

Габаритные огни используются в условиях плохой видимости, чтобы помочь другим водителям определить габариты и положение вашего автомобиля.

Включение: поворот ручки регулировки фар в положение "☞☞" включает габаритные огни, одновременно включаются подсветки панели приборов и центральной панели управления, а также фонарь освещения номерного знака.

Выключение: поворот ручки регулировки фар поворачивается в положение "AUTO" выключаются габаритные огни в условиях яркого освещения.

#### ! Notice

- Яркость габаритных огней недостаточна для освещения дороги впереди. В условиях плохой видимости или слабого освещения включите ближний свет.

### Фары ближнего света

Фары ближнего света используются в основном в темное время суток или в условиях плохой видимости для обеспечения безопасности движения.

Включение: поверните ручку регулировки фар в положение "D", чтобы включить фары ближнего света.

Выключение: поверните ручку регулировки фар в положение "OFF", чтобы выключить фары ближнего света.

При условии, что ручка регулировки фар поворачивается в положение "AUTO", выключаются фары ближнего света при яркой среде.

#### ! Notice

- Не оставляйте ближний свет включенным на длительное время при выключенном двигателе, чтобы предотвратить разрядку аккумулятора
- При въезде в туннели и плохо освещенные места заранее включите фары ближнего света
- При использовании фар обязательно соблюдайте местные законы и правила

### Фары дальнего света

Фары дальнего света обеспечивают улучшенное освещение дорожного полотна на большом расстоянии при движении в темное время суток и в условиях плохой видимости.

Включение: при включенных фарах ближнего света слегка сдвиньте рычаг управления освещением вперед (в сторону от водителя) до характерного щелчка, после чего включатся фары дальнего света.

Выключение: чтобы переключить на фары ближнего света, верните рычаг управления освещением в исходное положение.

Мигание фарами: слегка потяните рычаг управления освещением назад (в сторону водителя), затем отпустите его, и фары дальнего света загорятся, а затем погаснут. Если потяните и удерживайте рычаг управления освещением, фары дальнего света останутся включенными и погаснут, когда вы отпустите рычаг.

#### ! Notice

- Передние фары могут мигать независимо от положения рычага управления освещением
- При движении в темное время суток в условиях плохой видимости или сложной дорожной обстановки включайте фары дальнего света для обеспечения лучшего обзора, но при этом переключайте на фары ближнего света при появлении встречных транспортных средств

### Передние противотуманные фары

Свет от передних противотуманных фар обеспечивают лучший обзор при плохой видимости (например, при дожде и тумане).

Включение: когда переключатель фар находится в положении "☹" или "☹", для включения передних противотуманных фар, поверните противотуманный выключатель в положение "☹".

Выключение: чтобы выключить передние противотуманные фары, поверните противотуманный выключатель в положение "☹".

## Задние противотуманные фары

Задние противотуманные фары используются в основном в условиях плохой видимости (например, при дожде или тумане) для напоминания транспортным средствам и пешеходам сзади о необходимости соблюдать дистанцию.

Включение: когда ручка регулировки передних фар находится в положении "☹" или "☹", поверните противотуманный выключатель в положение "☹", чтобы включить задние противотуманные фары, а кнопка автоматически вернется в положение "☹".

Выключение: снова поверните противотуманный выключатель в положение "☹", чтобы выключить задние противотуманные фары.

## Фонарь заднего хода

Фонари заднего хода используются для освещения дороги позади автомобиля при движении задним ходом, а также для привлечения внимания транспортных средств и пешеходов, находящихся позади автомобиля.

Включение: при включении передачи "R" автоматически включаются фонари заднего хода.

Выключение: при выключении передачи "R" автоматически выключаются фонари заднего хода.

## Фонарь освещения номерного знака

Фонарь освещения номерного знака автоматически включается при включении габаритных огней или передних фар, он используется для информирования других транспортных средств и пешеходов о номерном знаке автомобиля в темное время суток.

## Дневные ходовые огни

Дневные ходовые огни используются в основном в дневное время для того, чтобы передние и встречные транспортные средства могли заметить местоположение транспортного средства, которым вы управляете. Когда ключ зажигания находится в положении "ВКЛ." и стояночный тормоз отпущен, автоматически включаются дневные ходовые огни, а при включении габаритных огней яркость дневных ходовых огней уменьшается.

## Индикатор поворота

Если автомобилю необходимо повернуть или перестроиться из одной полосы движения в другую,

пожалуйста, заранее включите сигнал поворота, чтобы напомнить другим транспортным средствам или пешеходам о направлении вашего движения.

**Включение:** Нажмите на подрулевой переключатель поворота вниз, загорится индикатор левого поворота, при мигании индикатора левого поворота будет издаваться характерный звук. Поднимите подрулевой переключатель поворота вверх, загорится индикатор правого поворота, при мигании индикатора правого поворота будет издаваться характерный звук.

**Выключение:** По завершении подрулевой переключатель поворота автоматически вернется в среднее положение, а сигнал поворота автоматически выключится.

#### ⚠ Notice

- После включения указателя поворота, если угол поворота небольшой, подрулевой переключатель поворота может не вернуться автоматически в среднее положение после окончания поворота, в этот момент необходимо вручную вернуть подрулевой переключатель поворота в исходное положение, чтобы выключить указатель поворота.

## Аварийная сигнализация

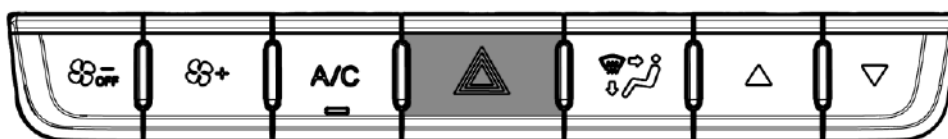

Если во время движения вы столкнулись с непредвиденной ситуацией, например, поломкой автомобиля или дорожно-транспортным происшествием, и не можете переместиться в безопасное место, немедленно включите аварийную световую сигнализацию, чтобы предупредить проезжающие автомобили и пешеходов.

**Включение:** Нажмите выключатель аварийной сигнализации, чтобы включить аварийную световую сигнализацию.

**Выключение:** Нажмите выключатель аварийной сигнализации ещё раз, чтобы отключить аварийную световую сигнализацию.

При включении аварийной световой сигнализации мигают указатели поворота автомобиля. Одновременно мигают левый и правый указатели поворота на панели приборов.

Вы можете включить аварийную сигнализацию в следующих ситуациях:

1. Вы попали в аварийную ситуацию.
2. Ваш автомобиль находится в опасном состоянии из-за неисправности.
3. Вы едете в дождь, снег, туман или других условиях с ограниченной видимостью.
4. Вы вынуждены остановить автомобиль в небезопасном месте парковки по какой-либо причине.

#### ⚠ Notice

- Аварийную сигнализацию при необходимости можно включить на припаркованном автомобиле с

выключенным двигателем.

- Указатели поворота можно использовать даже при включенной аварийной сигнализации. При включении указателей поворота аварийная сигнализация временно отключается. После выключения указателей поворота аварийная сигнализация продолжает работать.

## Лампы внутреннего освещения

### Подсветка на двери

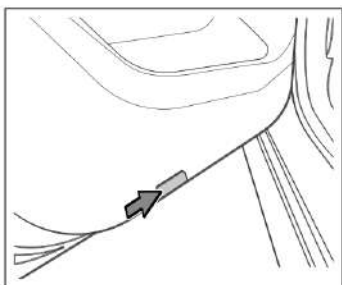

При открытии двери световой индикатор соответствующей двери автоматически загорается. При закрытии двери он автоматически выключается.

### Освещение в салоне

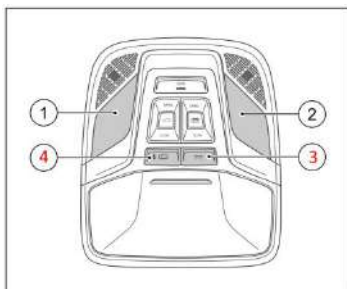

- ① Выключатель левой лампы для чтения
- ② Выключатель правой лампы для чтения
- ③ Выключатель освещения
- ④ Клавиша включения освещения при открытии двери

### Лампа для чтения

Нажмите переключатель ①, чтобы включить левую лампу для чтения, и нажмите его еще раз, чтобы выключить лампу для чтения.

Нажмите переключатель ②, чтобы включить правую лампу для чтения, и нажмите еще раз, чтобы выключить лампу для чтения.

## Лампа освещения

Нажмите выключатель ③ для включения передних плафонов освещения, нажмите еще раз, чтобы их выключить.

## Функция освещения при открытии двери

Нажмите переключатель ④, чтобы активировать функцию освещения при открытии двери. Индикатор кнопки загорится. После включения данной функции освещение выключится при закрытии всех дверей и загорится при открытии любой двери. Чтобы деактивировать функцию освещения при открытии двери, нажмите на клавишу ещё раз.

### ⚠ Warning

- При вождении в темное время суток следует избегать использования лампы освещения в салоне. Яркий свет в салоне влияет на зрение водителя в темной среде и снижает безопасность движения
- Во избежание разрядки аккумулятора выключите включенную лампу освещения в салоне во время стоянки

## Дополнительные клавиши рулевого колеса

### Гудок

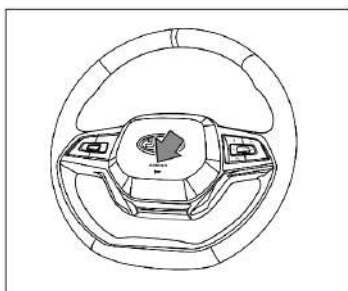

Если аккумулятор не разряжен, гудок будет работать независимо от положения ключа зажигания. При нажатии на кнопку звукового сигнала гудок будет звучать непрерывно, а при отпускании кнопки звук выключится.

### ⚠ Notice

- Регулярно проверяйте работоспособность звукового сигнала, чтобы убедиться в его исправности
- Не ударяйте по выключателю звукового сигнала с силой и не используйте острые предметы

## Кнопки на левой стороне рулевого колеса

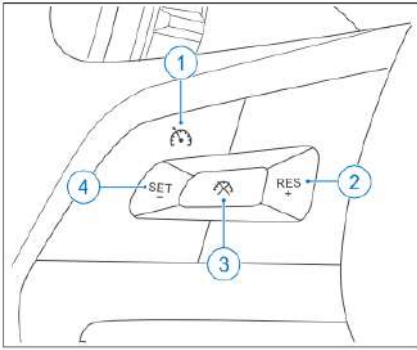

1. Включение круиз-контроля
2. Восстановление показаний круиз-контроля и увеличение скорость круиз-контроля
3. Выключение функции круиз-контроля
4. Установка текущей скорости в качестве крейсерской или корректировка крейсерской скорости

#### ① Notice

- Более подробно о применении функции увеличения скорости круиз-контроля читайте в 4 главе.

## Кнопки на правой стороне рулевого колеса

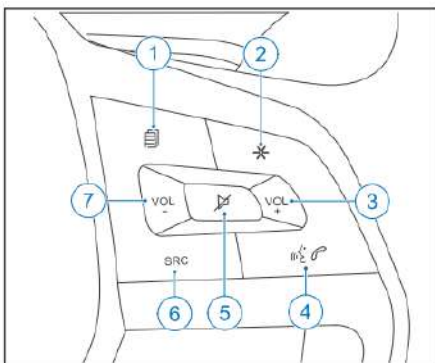

1. Перелистывание страниц
2. Переключение темы панели приборов
3. Увеличение громкости/переход к следующему треку
4. Ответ на звонок или завершение вызова
5. Отключение звука
6. Переключение источников звука
7. Уменьшение громкости/переход к предыдущему треку

## Солнцезащитный козырек

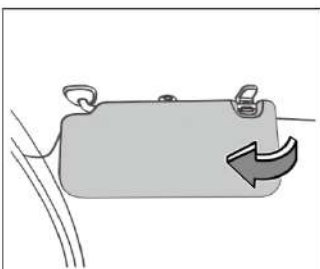

Чтобы предотвратить ухудшение обзора из-за солнечного света, опустите козырек вниз

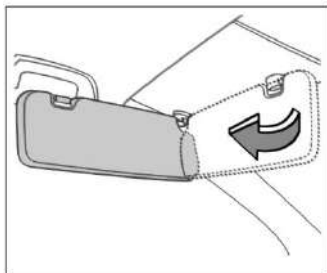

Чтобы предотвратить ухудшение обзора из-за солнечного света сбоку, вытащите боковую часть козырька из места крепления и переверните его в подходящее положение на боковой стороне.

#### Warning

- Пожалуйста, правильно используйте солнцезащитный козырек во время вождения, чтобы не блокировать обзор и не стать причиной дорожно-транспортных происшествий

#### Notice

- На пассажирской стороне имеется зеркальце, которое можно увидеть, подняв солнцезащитный козырек

## Источник питания

### Розетка питания

Когда выключатель зажигания находится в положении «ACC» или «ON», розетка может подавать электропитание, которое можно использовать для зарядки мобильных телефонов, питания автомобильных видеорегистраторов и т. д.

### Передняя розетка питания

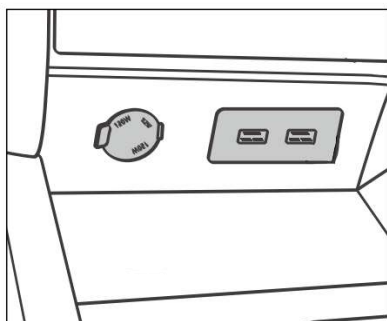

Передний ряд оборудован интерфейсом USB и источником питания 12В. Разъем USB поддерживает передачу данных

### Задняя розетка питания

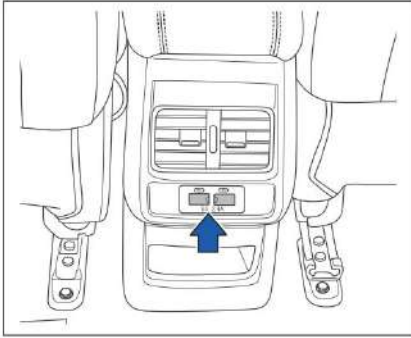

Задний ряд оборудован интерфейсом USB, позволяющим пассажирам заднего ряда заряжать мобильные телефоны и другие устройства.

#### Warning

- Не вставляйте в розетку питания пальцы или посторонние предметы, а также запрещается прикасаться к розетке питания мокрыми руками, в противном случае есть риск поражения электрическим током

#### Notice

- При использовании розетки сначала поднимите защитную крышку. После использования немедленно отсоедините вилку питания аксессуара и закройте крышку розетки
- Избегайте длительного использования розетки при выключенной системе питания, чтобы предотвратить разрядку аккумулятора 12 В
- Некоторые электрические устройства могут создавать электрические помехи при подключении к бортовой сети автомобиля

## Беспроводная зарядка

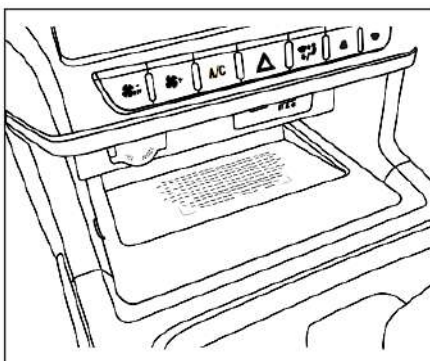

Если и транспортное средство, и телефон оснащены функциями беспроводной зарядки, вы можете зарядить телефон, находящийся в зоне зарядки, подключив его к электросети транспортного средства.

### ⚠ Notice

- В мультимедийной системе есть переключатель беспроводной зарядки в разделе «Настройки». Чтобы использовать беспроводную зарядку, включите эту функцию
- Для оптимальной производительности расположите телефон экраном вверх
- Одновременно можно заряжать только один телефон
- На неровных дорогах беспроводная зарядка может периодически останавливаться и возобновляться. Если ваш телефон отклонился от зоны зарядки и перестал заряжаться, переместите его в зону зарядки
- Беспроводное зарядное устройство и телефон нагреваются во время зарядки, что является нормальным явлением. Если температура слишком высокая, система прекратит зарядку и возобновит зарядку после того, как телефон остынет
- Если на вашем телефоне есть чехол или аксессуар, не поддерживающий беспроводную зарядку, сначала снимите его; в противном случае зарядка не будет работать должным образом
- Чтобы предотвратить разрядку аккумулятора, не используйте функцию беспроводной зарядки в течение длительного времени, если автомобиль не заведен
- Если вам нужно использовать зону зарядки для хранения вещей, отключите функцию беспроводной зарядки

### ⚡ Warning

- Пожалуйста, не кладите металлические предметы, такие как монеты, ключи, чип-карты и т.д., в зону зарядки. В противном случае он может быть не в состоянии нормально заряжаться или привести к нарушению безопасности из-за нагрева металлических предметов
- Если в процессе зарядки в зоне зарядки будет обнаружен металлический посторонний предмет, пожалуйста, не вынимайте его вручную. Функцию беспроводной зарядки следует немедленно отключить и подождать несколько минут, прежде чем извлекать посторонние предметы
- Не наливайте жидкость в зону зарядки, чтобы жидкость не попала в систему беспроводной зарядки через зазор в резиновой прокладке и не привела к неисправности системы

## Места для хранения

## Задние карманы передних кресел

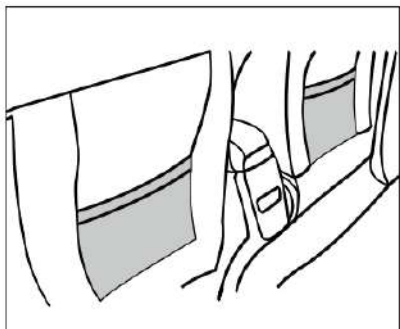

В передних креслах расположены карманы для хранения книг или небольших предметов.

## Бардачок

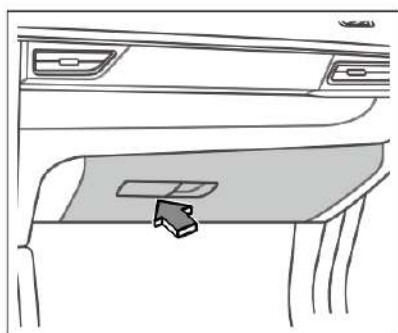

Для открытия бардачка потяните за ручку. Для закрытия поднимите крышку и надавите до щелчка.

### Warning

- Во время движения перчаточный ящик должен быть закрыт, в противном случае при экстренном торможении или аварии предметы, находящиеся в перчаточном ящике, могут вылететь и привести к травмам
- Пожалуйста, не кладите в бардачок хрупкие и взрывоопасные предметы, такие как стаканы, зажигалки и т.д.

## Подлокотник-бардачок

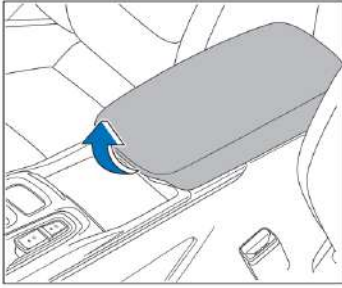

Потяните подлокотник вверх, чтобы открыть бардачок. Опустите подлокотник вниз, чтобы закрыть бардачок.

#### Warning

- Во время движения бардачок должен быть закрыт, в противном случае при экстренном торможении или аварии предметы, находящиеся в перчаточном ящике, могут вылететь и привести к травмам

## Отделение для очков



Отделение для очков расположено под панелью управления на потолке автомобиля. Отделение для очков открывается при нажатии на выпуклую часть корпуса.

#### Warning

- Не помещайте в отделение для очков другие предметы. В случае аварии или аварийного торможения такие предметы могут выпасть наружу и травмировать водителя или пассажиров
- Не открывайте футляр для очков во время вождения. Открытый футляр для очков будет блокировать обзор через зеркало заднего вида

## Подстаканник

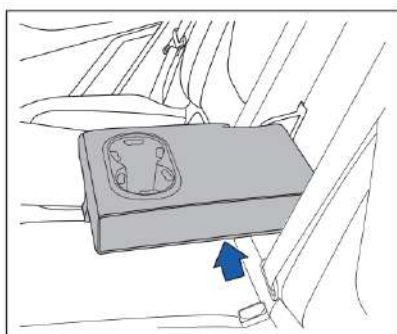
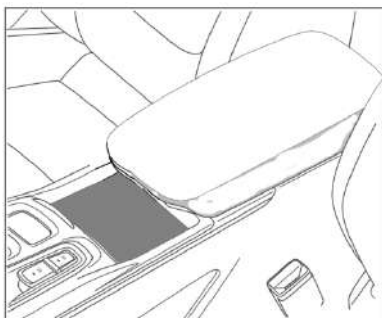

Подстаканник используется для удержания стаканов, мобильных пепельниц и банок с напитками. В подстаканники можно ставить только закрытые стаканы, в противном случае напитки могут разлиться, что приведет к повреждению электронных устройств автомобиля.

#### Warning

- Категорически запрещается, чтобы во время движения бутылки с напитками или другие предметы попадали в пространство для ног водителя, препятствуя движению педали

## Окна автомобиля

Когда ключ зажигания находится в положении “ON”, с помощью переключателя управления стеклоподъемником можно управлять подъемом и опусканием оконного стекла.

Основной блок управления стеклоподъемниками расположен на двери со стороны водителя, а на других дверях имеются стеклоподъемники соответствующих автомобильных окон.

Для того чтобы пассажиры не могли произвольно управлять стеклами автомобиля, панель управления главного выключателя управления оснащена переключателем блокировки и разблокировки всех стеклоподъемников автомобиля.

#### Warning

- Перед закрытием стекол убедитесь, что пассажиры не высовывают руки или голову из окон. В противном случае это может привести к чрезвычайно серьезным травмам

## Переключатель управления стеклоподъемниками

#### Notice

- Ниже приводится инструкция для автомобилей с левосторонним рулем, для автомобилей с правосторонним рулем рекомендуется действовать по аналогии.

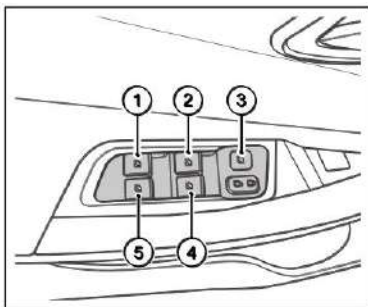

- ① Стеклоподъемник заднего левого стекла
- ② Стеклоподъемник переднего левого стекла
- ③ Блокировка стеклоподъемников: воспользовавшись этой функцией, вы сможете управлять стеклоподъемниками только с блока управления на водительской двери. Нажмите на переключатель еще раз для восстановления функционирования отдельных стеклоподъемников
- ④ Стеклоподъемник переднего правого стекла
- ⑤ Стеклоподъемник заднего правого стекла

## Ручной режим

Удерживая переключатель управления в первом положении, можно осуществить подъем оконного стекла. После отпущения переключателя управления подъем стекла немедленно прекратится.

### ⓘ Notice

- Принцип работы всех остальных стеклоподъемников аналогичен принципу работы стеклоподъемника со стороны водителя
- В условиях низких температур или повышенной влажности электрические стеклоподъемники могут работать некорректно из-за замерзания

## Автоматический режим

Если ваш автомобиль оснащен функцией автоматического режима стеклоподъемников, вам не нужно постоянно нажимать или тянуть за переключатель управления стеклоподъемниками, чтобы полностью открыть или закрыть оконное стекло.

Автоматический подъем: быстро потяните кнопку стеклоподъемника во второе положение вверх и отпустите его, и оконное стекло автоматически поднимется вверх.

Автоматический спуск: быстро нажмите на кнопку стеклоподъемника до второго положения вниз и отпустите его, и оконное стекло автоматически опустится до конца.

## Функция защиты от заземления

В случае если что-то препятствует автоматическому закрытию стекла, активируется функция защиты от защемления, и стекло автоматически опускается вниз.

#### Warning

- Пожалуйста, намеренно не активируйте функцию защиты от защемления, зажимая какую-либо часть тела в оконном проеме
- В случае если предмет зажат в момент, когда окно автомобиля вот-вот полностью закроется, функция защиты от защемления может не сработать

## Самообучение функции стеклоподъемника

Если аккумулятор отсоединен и подключен повторно, необходимо самостоятельно настроить функцию открывания окон с помощью следующих операций, прежде чем можно будет нормально использовать функции защиты от защемления и автоматического режима стеклоподъемников:

1. Установите ключ зажигания в положение “ON”
2. Опустите оконное стекло вниз до упора
3. Потяните вверх кнопку стеклоподъемника, чтобы стекло поднялось вверх, и удерживайте его в таком положении более 2 секунд после того, как стекло автомобиля поднимется вверх
4. Выполнение вышеуказанных действий означает, что стекло со стороны водителя успешно настроено
5. Если во время движения автомобильного стекла отпустить выключатель, описанная выше операция будет возобновлена

Если после завершения указанной операции вы по-прежнему не можете нормально пользоваться функциями защиты от защемления автомобильных стекол и автоматического режима, пожалуйста, обратитесь за поддержкой в сервисный центр.

## Защита от перегрева

После многократного нажатия кнопки стеклоподъемника несколько раз подряд, чтобы защитить моторчик стеклоподъемника, может сработать защитная функция. В это время выключатель стеклоподъемника временно отключится, и управление подъемником стеклоподъемника будет невозможно. Когда моторчик остынет, переключатель стеклоподъемников автоматически вернется в рабочее состояние.

## Люк

Когда клавиша активации люка находится в положении «ON», люк открывается или закрывается с помощью переключателя управления люком, который находится над водительским креслом

#### Danger

- Пассажирам категорически запрещается высовывать голову или руки из люка во время движения автомобиля.

## Warning

- Во избежание несчастных случаев не позволяйте детям управлять люком
- Функция защиты от заземления может не работать, если между стеклом и рамой люка находятся посторонние предметы
- Закрывайте люк перед выходом из автомобиля, чтобы предотвратить попадание дождя и повреждение автомобиля

## Notice

- При длительной парковке держите люк закрытым, чтобы предотвратить попадание воды в автомобиль и угон, что может привести к неоправданным финансовым потерям.
- Не открывайте люк в пыльных условиях, чтобы предотвратить загрязнение смазки люка. Такие действия могут привести к чрезмерному износу соответствующих компонентов и засорению дренажных каналов
- Регулярно проверяйте работоспособность люка и дренажных каналов, а также регулярно проводите уборку автомобиля.
- Козырек люка не наклоняется. Во избежание повреждения шторки козырька не поднимайте его.

## Открытие и закрытие люка

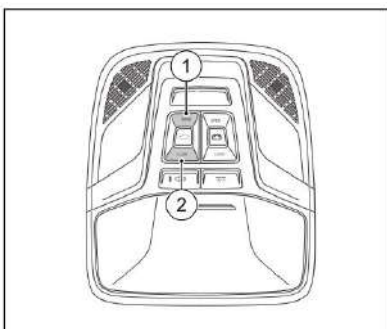

① Клавиша открытия люка

② Клавиша закрытия люка

Кратковременно нажмите кнопку люка, и люк автоматически сдвинется на определённое расстояние, прежде чем остановиться.

Нажмите и удерживайте кнопку люка, затем отпустите её, и люк автоматически сдвинется до полного открытия или закрытия.

Во время движения люка нажатие кнопки ① или ② остановит его.

### ① Notice

- При открытии люка в крыше одновременно открывается солнцезащитный козырек; при закрытии люка в крыше солнцезащитный козырек необходимо закрыть вручную.

## Регулировка наклона люка

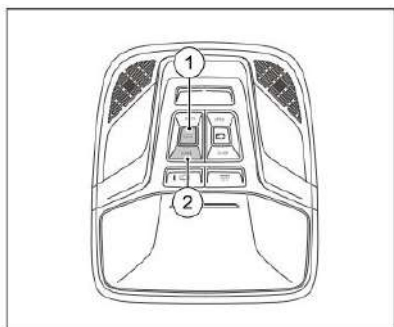

① Переключатель наклона люка

② Клавиша активации люка

Нажмите переключатель наклона люка, чтобы поднять и наклонить люк. Отпустите переключатель, чтобы остановить люк. Нажмите клавишу активации люка, чтобы опустить и закрыть люк.

## Защита от защемления

Люк в крыше оснащен функцией защиты от защемления. Если люк при закрывании сталкивается с препятствием, он немедленно прекращает движение, затем перемещается на определённое расстояние в противоположном направлении и останавливается.

## Солнцезащитная шторка люка

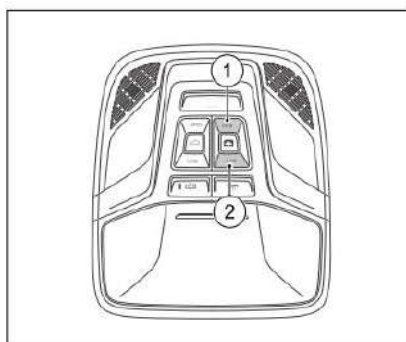

① Клавиша открытия солнцезащитного козырька

② Клавиша закрытия солнцезащитного козырька

Кратковременно нажмите на клавишу. Солнцезащитный козырек автоматически сдвинется на определенное расстояние и остановится.

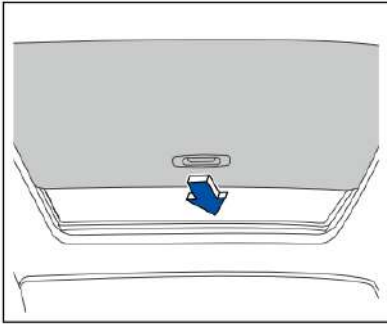

Нажмите и удерживайте клавишу солнцезащитного козырька, и он автоматически начнёт двигаться до полного открытия или закрытия. Если нажать любую кнопку в течение этого времени, козырёк остановится.

## 3) Подготовка к началу движения

### Ключ

Завести автомобиль можно только с помощью уникального ключа. Бирка с номером ключа поставляется вместе с ключом. Запишите номер ключа и храните ярлык с номером ключа в надежном месте вне автомобиля на случай, если потребуется изготовить дубликат ключа.

Копии ключей можно сделать только с использованием оригинального ключа или его номера. Номер ключа требуется только в случае утери всех ключей и невозможности использования оригинального ключа для изготовления дубликата. Если вы потеряли ключ или вам нужен запасной ключ, пожалуйста, предоставьте оригинальный ключ или его номер в сервисный центр.

#### Warning

- При использовании ключа необходимо соблюдать меры предосторожности. При неправильном использовании возможны травмы и несчастные случаи
- При покидании автомобиля возьмите ключ с собой во избежание следующих ситуаций: блокировки дверей автомобиля, запуска двигателя автомобиля, включения зажигания или управления электрическими стеклоподъемниками и другим электрическим оборудованием в автомобиле детьми или другими людьми, в случае если они находятся в автомобиле
- Никогда не оставляйте детей или лиц, нуждающихся в помощи, в автомобиле без присмотра. В случае чрезвычайной ситуации дети и лица, нуждающиеся в помощи, не смогут безопасно эвакуироваться или спастись самостоятельно. Например, в определенное время года, внутри закрытого автомобиля может быть очень высокая или очень низкая температура. Люди, запертые в автомобиле, легко могут получить ранения, заболеть или даже погибнуть
- Радиоволны могут оказывать негативное воздействие на электронное медицинское оборудование. Пассажирам, использующим электрокардиостимулятор, перед использованием ключа дистанционного управления рекомендуется обратиться к производителю электронного медицинского оборудования, чтобы убедиться в безопасности его применения
- Не изменяйте частоту передачи ключа дистанционного управления, не увеличивайте мощность передачи (включая установку дополнительного усилителя мощности волновых частот), не подключайте внешнюю антенну и не используйте другую передающую антенну самостоятельно
- При использовании пульта дистанционного управления запрещается создавать помехи работе государственных служб радиосвязи. При обнаружении помех немедленно прекратите использование пульта и примите меры по их устранению, прежде чем продолжить его использование

### ! Notice

- Пульт дистанционного управления содержит электронные компоненты. Берегите его от прямых солнечных лучей, высоких температур и влажности.
- Не модифицируйте пульт дистанционного управления
- Не размещайте пульт дистанционного управления рядом с устройствами, создающими магнитные поля, такими как телевизоры, аудиотехника или персональные компьютеры
- Не допускайте контакта пульта дистанционного управления с водой или соленой водой, так как это может повлиять на работу системы

## Информация о ключе

В комплекте с автомобилем поставляется два смарт-ключа.

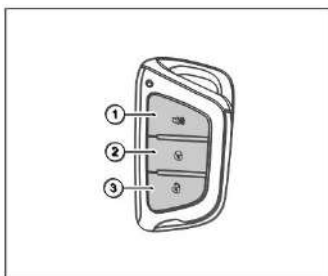

- ① Кнопка поиска автомобиля
- ② Кнопка блокировки
- ③ Кнопка разблокировки

Кнопка поиска автомобиля : в пределах зоны действия нажмите эту кнопку один раз, и автомобиль издаст звуковой сигнал и включит фары, что позволит вам быстро найти автомобиль. Нажмите эту кнопку ещё раз во время сигнала поиска автомобиля, чтобы отключить функцию поиска.

Кнопка блокировки : нажмите эту кнопку один раз в пределах зоны действия, и все двери одновременно заблокируются, указатели поворота мигнут один раз, клаксон подаст один звуковой сигнал, указывая, что автомобиль заблокирован.

Кнопка разблокировки : нажмите кнопку один раз в пределах зоны действия, все двери одновременно разблокируются. Указатели поворота мигнет дважды, указывая, что автомобиль разблокирован.

## Индикаторы

При нажатии любой кнопки на ключе индикатор мигнет один раз, указывая на успешное нажатие. Если нажать и удерживать кнопку, индикатор будет мигать непрерывно. Если индикатор не мигает при нажатии

на кнопку, это означает, что батарейку в ключе необходимо заменить.

#### ⓘ Notice

- Автомобиль не заблокируется, если открыта дверь водителя
- После разблокировки с помощью пульта дистанционного управления необходимо открыть двери в течение 30 секунд, в противном случае все двери будут автоматически заблокированы
- Не нажимайте кнопку при необходимости, иначе вы можете случайно разблокировать автомобиль или отключить сигнализацию. Даже если ключ не находится в допустимом диапазоне, нельзя произвольно нажимать кнопку на ключе
- Если рядом с автомобилем находится несколько передатчиков (например, рация или мобильный телефон), работающих на одной частоте, это может создавать помехи, что влияет на работу пульта дистанционного управления
- При наличии препятствия между ключом и автомобилем, а также в плохих погодных условиях или при недостаточном заряде аккумулятора, диапазон действия пульта дистанционного управления ключом будет уменьшен

## Смарт-ключ

Система «смарт-ключ» обладает всеми функциями стандартного дистанционного ключа, а также может осуществлять функции дистанционного управления стеклами двери, бесключевого доступа и т.д.

#### ⊘ Warning

- Всегда носите смарт-ключ с собой, управляя автомобилем
- Не оставляйте смарт-ключ внутри автомобиля, покидая его

## Рабочий диапазон

Функция интеллектуального ключа доступна только при нахождении смарт-ключа в зоне действия.

Эффективная дальность действия датчика составляет 80 см.

Когда ключ находится в зоне действия датчика, пользователь может запирать и отпирать все двери, используя кнопки на ручках передних дверей.

Когда ключ находится в зоне действия датчика в салоне автомобиля, пользователь может запускать и останавливать двигатель, а также переключать режимы зажигания, используя кнопку Start.

#### ⓘ Notice

- Когда смарт-ключ находится в пределах рабочего диапазона, любой человек (даже тот, у кого нет смарт-ключа) может выполнять описанные выше операции.

## Блокировка и разблокировка

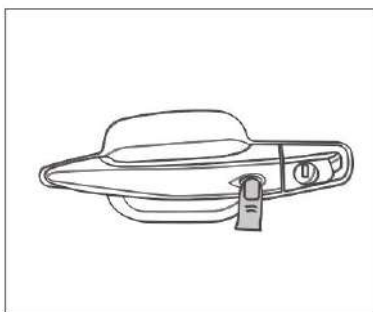

Если вы держите смарт-ключ и нажимаете кнопку разблокировки на ручке двери (со стороны водителя или переднего пассажира) в допустимом диапазоне, все двери разблокируются. Указатели поворота мигнут дважды, указывая на то, что автомобиль разблокирован. Нажмите кнопку запроса ещё раз, чтобы заблокировать все двери. Указатели поворота мигнут один раз, и раздастся один звуковой сигнал, указывая на то, что автомобиль заблокирован.

### Warning

- Если на дверную ручку попадёт большое количество воды, когда ключ находится в зоне действия смарт-ключа, например, во время мойки автомобиля, дверь может неконтролируемо заблокироваться
- Если внутри автомобиля находится другой ключ, замок не заблокируется автоматически
- Если один ключ находится внутри автомобиля, а другой снаружи, автомобиль автоматически разблокируется

### Notice

- Даже если смарт-ключ находится в эффективном рабочем диапазоне, система «смарт-ключ» может работать нестабильно в следующих случаях:
  - (1) Смарт-ключ находится в автомобиле
  - (2) Батарея смарт-ключа разряжена
  - (3) Выключатель зажигания находится в положении "ON"
  - (4) При разблокировке или блокировке двери смарт-ключ находится слишком близко к окну или дверной ручке, ниже или выше требуемого уровня
  - (5) При наличии сильных радиоволн вблизи места расположения автомобиля, эффективный рабочий диапазон системы смарт-ключа будет уменьшен. В этом случае также возможны перебои в работе смарт-ключа

## Дистанционное управление окнами автомобиля

### Закрытие

Закрыв все двери, нажмите и удерживайте кнопку блокировки на ключе в зоне действия . Все четыре дверных стекла автоматически поднимутся. Одновременно все двери заблокируются. Указатели поворота кратковременно мигнут, а также прозвучит одиночный звуковой сигнал, подтверждающий запираение

автомобиля.

## Сигнализация

При дистанционном закрывании окон автомобиль подаст звуковой сигнал при возникновении следующих условий:

- Активирована функция защиты от заземления на любом из окон
- Какое-либо окно закрыто полностью
- Функции защиты от заземления и подъема стекла одним нажатием не настроены

## Открытие

Закрыв все двери, нажмите и удерживайте кнопку разблокировки на ключе в радиусе действия. Все четыре стекла автоматически опустятся. Одновременно все двери будут разблокированы. Указатели поворота мигнут дважды, указывая, что автомобиль разблокирован.

 Notice	
●	Длительное нажатие означает нажатие более 2 сек.
●	Когда замок зажигания находится в положении "ACC" и "ON", функция дистанционного управления недоступна.
●	Если функция дистанционного управления используется многократно в течение короткого времени, это может привести к отказу функции дистанционного управления из-за сработавшей системы безопасности моторчика стеклоподъемников. В этом случае необходимо немного подождать (обычно около 20с), прежде чем можно снова использовать функцию дистанционного управления.

## Замена батареи ключа

 Danger	
●	Случайное проглатывание батарейки ключа может привести к отравлению или даже смерти в течение короткого периода времени
●	Всегда правильно храните ключ, брелок, батарейку и другие снятые части ключа, содержите их в недоступном для детей месте
●	При случайном проглатывании батарейки немедленно обратитесь за медицинской помощью

 Notice	
●	Не прикасайтесь к внутренней схеме ключа или его электронным компонентам, так как это может привести к неисправности
●	Держите батарею за края. Если вы возьмете её за контакты с любого конца, её ёмкость значительно снизится
●	Если вам потребуется помощь с заменой, обратитесь в сервисный центр



- Неправильная утилизация отработанных батарей может нанести ущерб окружающей среде и здоровью человека. Утилизация отработанных батарей должна производиться в строгом соответствии с местным законодательством.

**Действия для замены батареи ключа приведены ниже:**

1. Нажмите на кнопку и извлеките механический ключ.



2. Аккуратно поднимите верхние защёлки корпуса и откройте корпус вдоль зазора

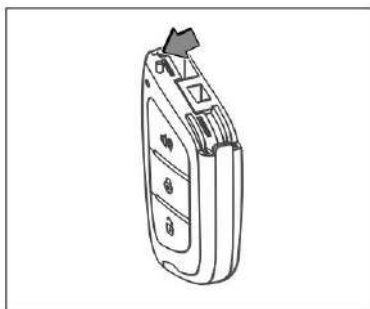

3. Извлеките плату

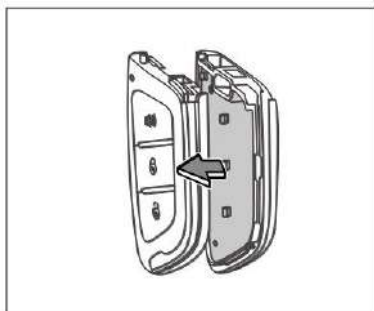

4. Установите батарейку на место (положительным полюсом вниз)

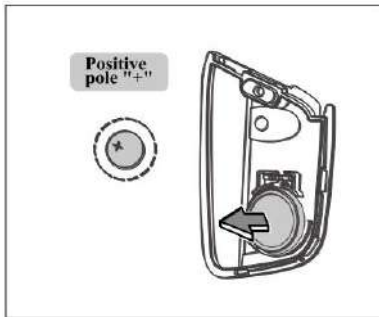

5. Выполните описанные выше действия в обратном порядке для сборки ключа

## Аварийный запуск автомобиля

Если заряд батареи низкий и автомобиль не заводится, поместите ключ в положение для резервной антенны.

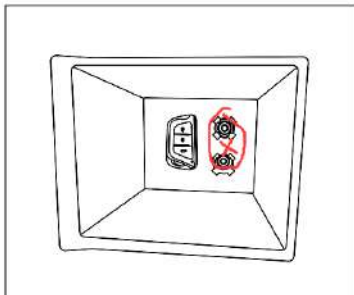

Нижняя часть центрального подлокотника (с изображением ключа) является зоной резервной антенны. При разряженном элементе питания поместите ключ в эту зону для запуска двигателя.

## Противоугонная система

### Противоугонная система

Для предотвращения угона автомобиля внутри ключа установлен транспондер, совместимый с иммобилайзером автомобиля. Запуск двигателя невозможен без действительного ключа. Если невозможно запустить двигатель, выполните следующие действия:

1. Убедитесь, что ваш ключ действителен.
2. Убедитесь, что батарея ключа полностью заряжена.

Если проблемы не устранены, вероятно неисправность системы иммобилайзера. Обратитесь в сервисный центр.

### Противоугонная система автомобиля

Противоугонная система автомобиля помогает защитить ваш автомобиль и ценные вещи от кражи. При попытке взлома система подаст звуковой и визуальный сигналы тревоги.

### Warning

- Запрещены модификации противоугонной системы автомобиля или установка дополнительных устройств

## Запуск противоугонной системы

1. Закрыть все окна в автомобиле.
2. Для автомобиля, запущенного без ключа, следует установить выключатель зажигания в положение "OFF".
3. Выйдите из машины, взяв с собой ключ.
4. Закройте все двери и капот.
5. Заблокируйте автомобиль.

## Отключение противоугонной системы

Открытие автомобиля с помощью механического ключа, бесключевого доступа или датчика запроса на дверной ручке отключит противоугонную систему.

### Notice

- При открытии двери любым иным образом будет срабатывать сигнализация.
- Если ни одна дверь не открыта или двигатель не запущен в течение 30 секунд после отключения противоугонной системы с помощью дистанционного ключа, все двери автоматически заблокируются, и противоугонная система снова включится.
- Когда вы отдыхаете в автомобиле с блокировкой, открытие двери с помощью внутренней дверной ручки также активирует противоугонную систему. Открытие автомобиля с помощью дистанционного ключа отключит сигнализацию.

## Условия срабатывания сигнализации

При включении противоугонной системы, открытие любой двери приведет к срабатыванию сигнализации, которая включает звуковой сигнал и мигает аварийной световой сигнализацией примерно 90 секунд.

## Как отключить сигнализацию

Когда тревога срабатывает случайно, ее можно остановить следующими способами: разблокировать автомобиль с помощью механического ключа, системой бесключевого доступа или кнопкой запроса на дверной ручке. Сигнализация выключится.

## Двери автомобиля

## ⚠ Warning

- Перед открытием любой двери необходимо обратить внимание на наличие приближающихся автомобилей, чтобы избежать аварий
- Напомните пассажирам о необходимости проверять наличие приближающихся автомобилей спереди и сзади, прежде чем открывать дверь
- Никогда не оставляйте детей или взрослых, нуждающихся в присмотре, без присмотра в автомобиле. Они могут случайно нажать на переключатели или рычаги управления и стать причиной серьёзной аварии

## Блокировка и разблокировка механическим ключом

Механический ключ встроен в смарт-ключ и извлекается следующим образом:

1. Нажмите кнопку разблокировки, чтобы извлечь механический ключ.



2. Вставьте механический ключ в сердечник замка, поверните его против часовой стрелки, чтобы заблокировать все двери, и по часовой стрелке, чтобы отпереть все двери.

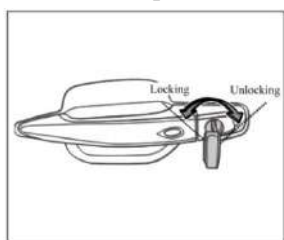

Locking  
Unlocking

Блокировка  
Разблокировка

## ⚠ Notice

- Оставляя автомобиль без присмотра, необходимо запереть все двери и взять с собой ключи
- Блокировка двери с помощью механического ключа активирует противоугонную систему автомобиля

## Блокировка и разблокировка дверей с помощью кнопки центрального

## замка

Управление кнопкой центрального замка на главной двери со стороны водителя может блокировать и разблокировать все двери.

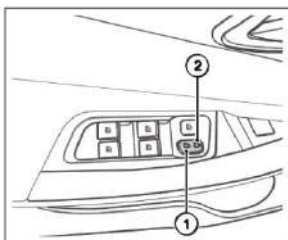

- ① Кнопка разблокировки центрального замка
- ② Кнопка блокировки центрального замка

Находясь в автомобиле, вы можете заблокировать все двери, нажав кнопку блокировки, и разблокировать их, нажав кнопку разблокировки.

### ⓘ Notice

- При нажатии этой кнопки раздастся характерный звуковой сигнал

## Разблокировка и блокировка с помощью внутренних ручек дверей

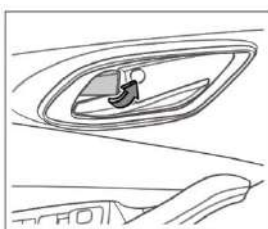

Вы можете использовать внутренние ручки дверей на всех четырёх дверях, чтобы отпереть или запереть их, независимо от состояния автомобиля.

### ⓘ Notice

- При блокировке двери таким образом противоугонная система не запускается
- Вы можете заблокировать двери без ключа, используя внутренние ручки дверей, но будьте осторожны, чтобы не оставить ключи внутри автомобиля
- Не используйте внутренние ручки дверей во время движения автомобиля, так как это может привести к их случайному открытию

## Блокировка без ключа

Чтобы запереть двери без ключа, откройте дверь водителя и закройте все остальные двери, нажав кнопку центрального замка. Затем потяните за внешнюю ручку двери водителя и закройте дверь, чтобы запереть

все двери.

#### Warning

- При блокировке дверей указанным способом противоугонная система не будет активирована
- При блокировке дверей путем использования этого способа никогда не оставляйте ключи в автомобиле

## Дверные замки с распознаванием скорости

### Функция автоматического запираения

Когда скорость автомобиля превышает 15 км/ч, все двери автоматически блокируются.

#### Notice

- Скорость блокировки дверей можно изменить в разделе «Настройки автомобиля» мультимедийной системы

### Функция автоматической блокировки

В автомобилях, оснащенных бесключевым запуском, все двери автоматически разблокируются при приведении пускового выключателя в положение "ВЫКЛ".

## Дверные замки с распознаванием столкновений

Когда ключ зажигания находится в положении «ВКЛ», все двери автоматически открываются в случае сильного столкновения.

## Дверные замки с функцией защиты от детей

Задние двери этого автомобиля оснащены детскими замками. Эти замки предотвращают случайное открытие дверей пассажирами (особенно детьми) изнутри автомобиля, что может привести к травмам.

Рекомендуется использовать детские замки, когда дети находятся на задних сиденьях.

Детские замки расположены внутри задней двери, их можно увидеть после ее открытия.

### Включение детского замка безопасности

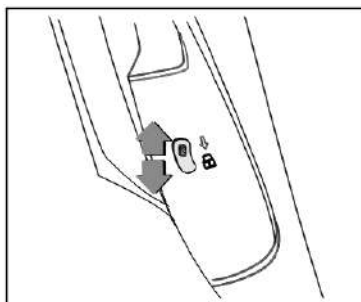

Поверните замок безопасности в положение  для активации. В этом положении задние двери можно

открыть только с помощью внешних дверных ручек.

## Выключение детского замка безопасности

Сначала откройте дверь снаружи автомобиля и поверните детский замок двери в положение .

### Warning

- Во избежание несчастного случая, пожалуйста, включайте функцию детского замка тогда, когда в автомобиле находятся дети
- После включения детского замка двери задние двери можно открыть снаружи, только потянув за ручку

## Дверь багажника

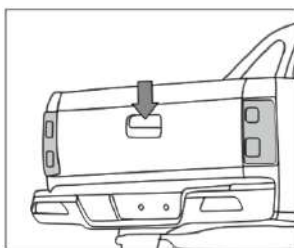

Чтобы открыть дверь багажного отделения, потяните за ручку, чтобы разблокировать замок, потяните дверь багажного отделения назад и медленно опустите её в горизонтальное положение обеими руками, чтобы открыть её.

Чтобы закрыть дверь багажного отделения, поднимите её из горизонтального положения и, как только она приблизится к замку, аккуратно толкните её в сторону двери багажного отделения, чтобы закрыть её.

## Проверка фар и сигнальных огней

Для обеспечения безопасности автомобиля и пассажира перед движением внимательно проверьте, работают ли все фары, указатели поворота, сигнальные огни и индикаторы.

## Проверка шин

Шины и колесные диски являются важными элементами для движения и торможения автомобиля. Их срок службы зависит от дорожных условий, нагрузки автомобиля, давления в шинах, стиля вождения и других факторов. Перед началом движения или длительной поездкой тщательно проверьте состояние шин и колесных дисков.

## Проверка давления в шинах

Проверяйте своевременно давление в шинах (в том числе запасных шин). Рекомендуется проверка раз в месяц. Проверяйте давление шин в условиях "холодного" состояния шин (после 3 часов после остановки автомобиля или при прохождении пути меньше 1,6 км шины считаются "холодными"). На табличке шины указывается давление в холодной шине. При использовании автомобиля в холодном климате, частота проверок давления в шинах должна быть увеличена.

**! Notice**

- Регулярно проверяйте давление в шинах, особенно после длительной поездки на автомобиле. Несоблюдение этого требования ухудшит управляемость и устойчивость автомобиля
- Слишком высокое или низкое давление в шинах может привести к преждевременному износу шины, при движении на большой скорости это может привести к растрескиванию протектора и даже разрыву шины

## Внешний осмотр шин

Проверьте протектор и боковые стороны шины на отсутствие трещин, порезов или других повреждений.

Проверьте протектор и боковые стороны шины на отсутствие металлических предметов, камней и других посторонних предметов.

Проверьте обод колеса и спицу на отсутствие повреждения, коррозии и деформации

Проверьте обод колеса и колесные гайки на отсутствие видимого ослабления.

**⚠ Warning**

- При износе шин выше определённого уровня может ухудшиться сцепление шин с дорогой. При движении на высокой скорости колеса могут скользить или поворачиваться в разные стороны, а в тяжелых случаях это может привести к разрыву шины. Проверьте шины на наличие ненормального износа и незамедлительно устраните любые факторы, которые могут повлиять на срок службы шин, чтобы обеспечить безопасное вождение.

## Электропривод капота

### Открытие капота моторного отсека

1. Потяните за ручку открытия капота, расположенную в нижней левой части приборной панели со стороны водителя. Капот незначительно приподнимется.

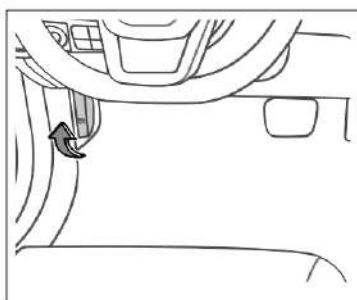

2. Вставьте руку под передний край капота, найдите и сдвиньте предохранительный крючок. Поднимите капот до фиксации в открытом положении.

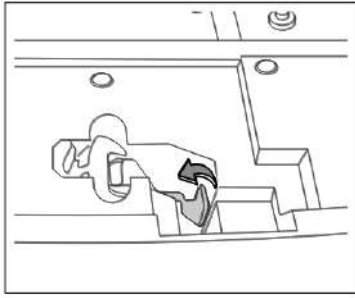

#### Warning

- Не используйте ручку открытия капота во время движения
- Запрещается эксплуатация автомобиля с незафиксированным капотом

## Закрытие капота моторного отсека

1. Для закрытия капота нажмите на край верхней части капота и медленно опустите его вниз.
2. Когда вам необходимо закрыть капот, быстро нажмите на его крышку. Капот закроется, когда вы услышите звук щелчка.
3. Осторожно приподнимите крышку капота вверх и проверьте, надежно ли она заперта.

#### Warning

- Перед началом движения убедитесь, что крышка капота надежно закрыта. В противном случае, в случае случайного открытия крышка закроет обзор водителю, что может привести к несчастному случаю.

## Лючок топливного бака

### Открыть лючок топливного бака

1. Лючок топливного бака расположен на левой задней боковой панели автомобиля. Лючок топливного бака можно открыть, мягко потянув за ручку под передней нижней частью сиденья водителя.

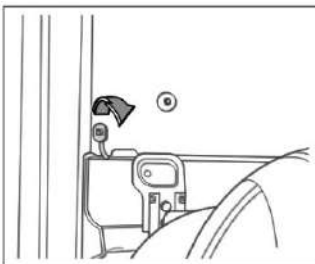

2. Открутите крышку топливного бака против часовой стрелки и поместите её на кронштейн внутри крышки.

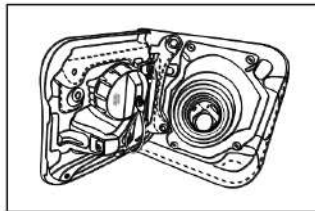
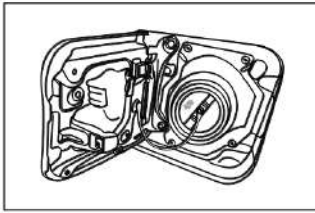

### 3. Долейте топливо.

#### Warning

- Запрещается курить, использовать открытый огонь и источники искр вблизи автомобиля во время заправки
- Запрещается пользоваться мобильными телефонами, рациями и другими портативными радиоустройствами во время заправки. Электромагнитное излучение может стать причиной возникновения искры и возгорания
- Не допускайте пролива топлива на автомобиль
- Строго соблюдайте правила техники безопасности и инструкции, касающиеся обращения с топливом
- Во время заправки правильно используйте автоматический топливный пистолет. Подача топлива прекращается автоматически после заполнения топливного бака. Не пытайтесь дозаправить топливо после автоматического отключения пистолета. Это исключает необходимое пространство для расширения топлива в баке. При повышении температуры топливо может перелиться через край бака, что наносит вред окружающей среде
- Немедленно удаляйте топливо, пролитое на автомобиль, чтобы избежать повреждения колесных арок, шин и лакокрасочного покрытия кузова
- При использовании топлива с биологическими добавками (например, биоэтанолам) убедитесь, что оно соответствует установленным стандартам во избежание повреждения двигателя и элементов топливной системы
- Заменяйте крышку топливного бака только на оригинальную деталь установленного типа. Использование неподходящей крышки может привести к серьезным неисправностям и создает потенциальную опасность

#### Notice

- Если при повороте крышки топливного бака вы слышите шипящий звук (этот звук — выброс паров топлива), подождите, пока он прекратится, прежде чем открывать крышку
- Если крышка топливного бака открывается с трудом из-за обледенения, слегка постучите по ней, чтобы разбить лед, и попробуйте еще раз. При необходимости распылите на область вокруг крышки топливного бака безопасное и сертифицированное средство для оттаивания льда (не используйте охлаждающую жидкость для радиатора) или отвезите автомобиль в теплое место, чтобы растопить

## Заккрытие лючка топливного бака

1. После заправки следует закрыть крышку заправочной горловины, повернуть крышку заправочной горловины по часовой стрелке до тех пор, пока не услышите 3-х щелчков.
2. Нажмите на край лючка топливного бака до легкого щелчка, чтобы убедиться, что он закрыта.

### ⚠ Warning

- После заправки убедитесь, что уплотнительное кольцо крышки заправочной горловины и верхняя часть заправочной горловины чистые.
- Перед началом движения необходимо убедиться, что лючок топливного бака полностью закрыт и заблокирован. Иначе лючок может неожиданно открыться во время движения, что приведет к повреждению автомобиля, травмам или смерти.

## Регулировка рулевого колеса

### Регулировка угла наклона рулевого колеса

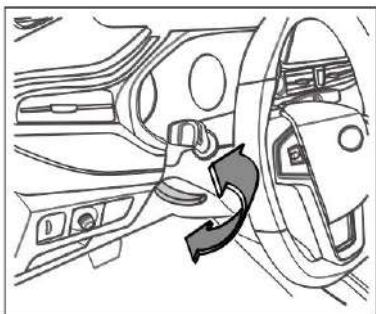

Рычаг регулировки рулевого колеса расположен под рулевой колонкой. Для регулировки угла наклона рулевого колеса выполните следующие действия:

1. Правильно отрегулируйте водительское сиденье.
2. Нажмите на ручку фиксатора под рулевым колесом до упора вниз.
3. Поднимите или опустите рулевое колесо в нужное положение, убедившись, что все индикаторы и контрольные лампы на приборной панели видны.
4. Нажмите на ручку фиксатора до упора вверх, чтобы заблокировать рулевое колесо.
5. Попробуйте повернуть рулевое колесо вверх или вниз, чтобы убедиться, что оно зафиксировано.

### ⚠ Warning

- Неправильное регулирование положения рулевого колеса и неправильное положение сиденья могут привести к серьезным телесным повреждениям
- После каждой регулировки поднимайте ручку фиксатора до упора вверх, чтобы заблокировать рулевое колесо
- Во время движения автомобиля нельзя регулировать рулевое колесо, иначе это может привести к выходу автомобиля из-под контроля и серьезным травмам или даже смерти
- Поддерживайте расстояние не менее 25 см между грудью и центром рулевого колеса. В случае аварии подушка безопасности обеспечивает максимальную защиту водителя

- Во время движения водитель всегда должен держать обе руки на ободу рулевого колеса в положениях «9 часов» и «3 часа», чтобы снизить риск получения травмы при срабатывании подушки безопасности водителя
- Не держитесь за рулевое колесо в положении «12 часов» или каким-либо другим образом (например, за центр или внутреннюю часть рулевого колеса). Несоблюдение этого правила может привести к серьезным травмам рук, кистей рук и головы водителя при срабатывании подушки безопасности водителя в случае аварии

### Разблокировка рулевого колеса

После того, как автомобиль выключен, поворот рулевого колеса заблокирует его. Это противоугонная функция автомобиля.

После нажатия кнопки зажигания поверните рулевое колесо влево или вправо, чтобы разблокировать его.

## Зеркало заднего вида

### Внутреннее зеркало заднего вида

При неподвижном автомобиле займите удобное положение для вождения. Возьмитесь за центральную часть зеркала и отрегулируйте внутреннее зеркало заднего вида вверх или вниз, влево или вправо, чтобы четко видеть автомобили позади вас.

#### Warning

- Не вешайте какие-либо предметы на зеркало заднего вида
- Регулировка внутреннего зеркала заднего вида во время движения может отвлечь внимание водителя и легко привести к серьезным травмам или смерти
- Всегда проверяйте правильность настройки зеркала заднего вида и отсутствие препятствий для обзора сзади
- Всегда внимательно смотрите по сторонам при парковке, смене полосы движения, обгоне и повороте, так как в слепой зоне могут находиться другие автомобили, пешеходы или объекты

#### Notice

- Для очистки внутреннего зеркала заднего вида используйте бумажное полотенце или аналогичный материал, смоченный средством для чистки стекол. Не распыляйте средство для чистки стекол непосредственно на зеркало, так как это может привести к попаданию жидкого средства в корпус зеркала.
- Внутреннее зеркало заднего вида можно снять. Убедитесь, что зеркало заднего вида надежно установлено перед началом управлением автомобилем.

### Антибликовая функция внутреннего зеркала заднего вида

При движении в ночное время вы можете уменьшить блики от фар автомобилей сзади, используя ручку управления.

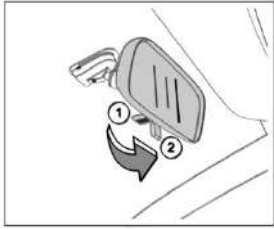

Дневное нормальное положение: установите ручку регулировки затемнения под зеркалом заднего вида в положение ①, как показано на рисунке.

Ночное положение: установите ручку регулировки затемнения под зеркалом заднего вида в положение ②, как показано на рисунке.

### Антибликовая функция внутреннего зеркала заднего вида (автоматически)

При движении в ночное время используйте этот переключатель для уменьшения бликов от фар автомобилей сзади.

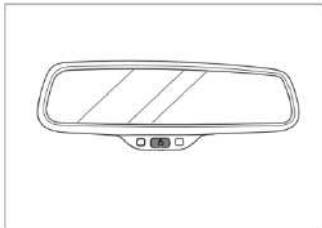

При повороте ключа зажигания в положение «ON» функция автоматического затемнения включена по умолчанию. Внутреннее зеркало заднего вида автоматически уменьшает блики в зависимости от интенсивности света фар автомобилей сзади. Нажмите кнопку еще раз, чтобы отключить автоматическое затемнение.

Электрическое регулирование наружных зеркал заднего вида

Переключатель регулировки наружных зеркал расположен в нижней части приборной панели рядом с передней дверью.

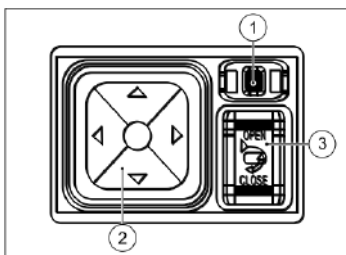

- ① Переключатель выбора левого/правого зеркала
- ② Переключатель регулировки положения зеркала
- ③ Переключатель электропривода складывания зеркал

### Регулировка угла наклона зеркал

Перед началом движения отрегулируйте угол наклона наружных зеркал для лучшего обзора. Порядок регулировки следующий:

1. Установите замок зажигания в положение «ACC» или «ON».
2. Переведите переключатель регулировки зеркал ① влево или вправо, чтобы активировать функцию регулировки левого или правого наружных зеркал.

3. Нажмите переключатель регулировки наружных зеркал вверх, вниз, влево или вправо ②, чтобы отрегулировать угол наклона зеркала.

## Электрическое складывание зеркал

При оснащении функцией электрического складывания запрещается ручное складывание внешнего зеркала заднего вида.

1. Установите замок зажигания в положение «ACC» или «ON».
2. Нажмите кнопку «CLOSE» на переключателе складывания наружных зеркал ③, чтобы автоматически сложить наружные зеркала.
3. Нажмите кнопку «OPEN» на переключателе складывания наружных зеркал ③. Наружные зеркала автоматически расправятся.

### ⓘ Notice

- При отключении питания всего автомобиля можно продолжать пользоваться кнопкой электрического складывания.

## Автоматическое складывание

Если автомобиль оснащен функцией автоматической блокировки/складывания, зеркала будут автоматически складываться и раскладываться при открытии / закрытии автомобиля соответственно.

### ⚠ Warning

- Всегда раскладывайте и регулируйте зеркала со стороны водителя и пассажира перед началом движения. Не регулируйте зеркала во время движения
- Во время движения зеркал внимательно следите за окружающей обстановкой, чтобы избежать травм и повреждения зеркал. Будьте осторожны, чтобы не защемить руки движущимися зеркалами
- Хотя изогнутые (выпуклые или сферические) зеркала заднего вида могут расширять обзор, они отражают объекты меньшего размера, чем на самом деле, из-за чего они кажутся дальше, чем на самом деле
- Использование изогнутого зеркала заднего вида для оценки расстояния до других автомобилей при смене полосы движения может привести к серьезным травмам или смерти
- Если ваш автомобиль оснащён электро-складывающимися зеркалами, и они смещаются под воздействием внешних сил, например, при столкновении, их необходимо полностью сложить с помощью электропривода перед использованием. Ни при каких обстоятельствах не возвращайте зеркала в исходное положение вручную, так как это может повлиять на их механическую работу



#### Notice

- Зеркало заднего вида всегда должно находиться в надлежащем положении и использоваться во время движения для расширения обзора, чтобы увидеть окружающие предметы и другие автомобили
- Неправильный уход за зеркалом заднего вида может привести к повреждению. Не соскребайте лед с поверхности зеркала. Если лед или другие предметы ограничивают движение зеркала заднего вида, принудительная регулировка запрещается
- Никогда не раскладывайте и не складывайте наружные зеркала с электроприводом вручную, так как это может повредить электродвигатель
- Если функция регулировки мощности неисправна, вручную нажмите на внешний край зеркала, чтобы отрегулировать положение

## 4) Запуск и вождение

### Период обкатки

Перед началом движения проверьте уровень масла в двигателе, давление в шинах, уровень охлаждающей жидкости и уровень омывающей жидкости ветрового стекла. В период обкатки нового автомобиля или замены двигателя обратите внимание на следующее:

### Шины

Особое внимание следует уделить первым 500 км пробега на новых шинах. При начале использования новых шин, они не обладают оптимальным сцеплением с дорогой, поэтому необходимо провести обкатку.

### Тормозные колодки

Тормозные колодки нового автомобиля не обеспечивают оптимальной эффективности торможения в течение первых 200 километров. Новые тормозные колодки необходимо обкатать для достижения оптимального сцепления. Эффективность торможения можно улучшить, прикладывая большее усилие к педали тормоза.

#### ! Notice

- Тормозные колодки и диски изнашиваются в разной степени в зависимости от условий эксплуатации и стиля вождения
- Из-за скорости автомобиля, тормозного усилия и условий окружающей среды может возникать шум при торможении

### Двигатель

Ресурс, надежность и экономичность двигателя напрямую зависят от качества проведения обкатки. В связи с этим новый двигатель требует обязательной обкатки, которая заключается в первоначальной работе без нагрузки с последующим ее плавным увеличением. Данная процедура обеспечивает правильную притирку всех сопряженных деталей.

#### ! Notice

- Период обкатки двигателя составляет 3000 км
- Не допускайте работы двигателя на холостом ходу на высоких оборотах во время движения. Не допускайте превышения оборотов двигателя до 4000 об/мин. Никогда не допускайте работы двигателя на холостом ходу более трёх минут подряд
- В период обкатки запускайте автомобиль плавно. За исключением случаев экстренной необходимости, избегайте резкого торможения, чтобы обеспечить надлежащую работу тормозов
- В течение 1000 км с начала движения следует избегать буксировки или тяги другого транспортного средства
- Не поддерживайте одну и ту же скорость в течение длительного времени, независимо от скорости. В период обкатки рекомендуется проехать на автомобиле с различными оборотами двигателя, чтобы обеспечить его лучшую обкатку

- В период обкатки обращайте внимание на состояние каждой системы двигателя. При обнаружении какой-либо неисправности или отклонения от нормы устраните их, прежде чем продолжить обкатку

## Меры предосторожности при запуске двигателя и вождении

### Система контроля давления в шинах

Система контроля давления в шинах (TPMS) осуществляет мониторинг давления и температуры воздуха в шинах во время движения автомобиля. В случае отклонения контролируемых параметров от заданных значений система подает звуковой сигнал, позволяя водителю в реальном времени оценивать состояние шин. Это способствует снижению вероятности дорожно-транспортных происшествий, вызванных неисправностями шин, и повышает безопасность вождения.

### Описание сигнализации давления в шинах

Система TPMS выводит информацию о давлении в шинах на дисплей приборной панели, а также предупреждает о неисправностях. Система подает следующие сигналы:

Индикаторы	Наименование	Тип	Форма отображения
	Сигнал об изменении давления воздуха в шинах	Сигнал низкого давления	Длительный световой сигнал (горит постоянно)
		Сигнал высокого давления	Длительный световой сигнал (горит постоянно)
		Сигнал высокой температуры	Длительный световой сигнал (горит постоянно)
TPMS	Ошибка системы контроля давления в шинах	Сбой обучения датчиков	Мигает
		Неисправность системы	Длительный световой сигнал (горит постоянно)

#### Notice

- При свечении или мигании индикатора неисправности системы TPMS немедленно остановите автомобиль для проверки шин и как можно скорее обратитесь в авторизованный сервисный центр.

- После замены или перестановки шин необходимо выполнить процедуру обучения датчиков давления в сервисном центре. В противном случае будет гореть индикатор неисправности системы TPMS.
- Система TPMS является вспомогательной. Передача данных осуществляется на высоких частотах. При длительном воздействии электромагнитных помех той же частоты может сработать сигнализация неисправности. Сигнализация отключится автоматически после выезда из зоны помех. Это нормальная работа системы.
- При движении по неровным дорогам и в поворотах нагрузки на шины изменяются, что может вызывать кратковременные колебания давления и случайные срабатывания сигнализации. При возврате к нормальным условиям движения (ровная прямая дорога) и восстановлении нормального давления сигнализация автоматически отключается. Это нормально.
- Стандартное давление в шинах составляет 250 кПа (уточняйте значение на табличке с данными о шинах на стойке кузова со стороны водителя). Следите за поддержанием давления в шинах. Не допускайте эксплуатацию шин со слишком высоким или слишком низким давлением. Рекомендуется поддерживать давление в пределах  $\pm 10$  кПа от номинального значения.

## Индикация давления и температуры в шинах

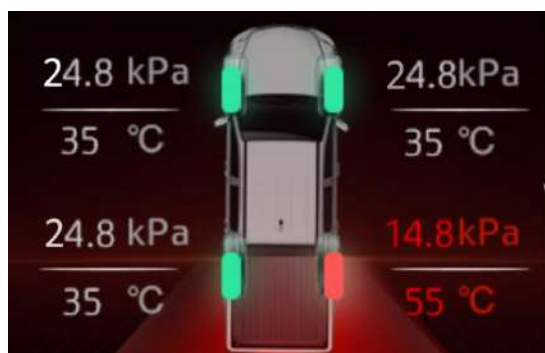

Текущее состояние шин отображается на мультимедийном экране. Для просмотра коснитесь значка системы контроля давления в шинах на главном экране. Информация о текущем давлении также может отображаться на комбинации приборов.

### ① Notice

- Информация о давлении в шинах постепенно отображается, когда скорость автомобиля превышает 30 км/ч.

## Соответствующие шины и поля отображения на дисплее определяются следующим образом:

Белый цвет: Текущее давление в шине приблизительно соответствует норме. Указывает на нормальное состояние.

Красный цвет: Текст давления становится красным, если давление в шине выше или ниже заданного диапазона. Контур шины, индикаторное поле и текст температуры становятся красными, если температура шины превышает допустимую.

Быстрое мигание: Шина и окно подсказки быстро мигают, предупреждая о быстрой утечке воздуха.

⚠**Warning**

- Непостоянное или низкое давление в шинах может привести к повреждению шины и потере управления автомобилем, что может привести к травмам или смерти
- Когда загорается индикатор, следует как можно быстрее остановить автомобиль и проверить состояние всех шин
- Непостоянное или низкое давление в шинах неизбежно увеличивает износ шин, снижает устойчивость автомобиля и увеличивает тормозной путь
- Шины с нестабильным или низким давлением могут внезапно выйти из строя, что приводит к разрыву шины и потере управления автомобилем
- При недостаточном давлении в шинах, температура в них возрастает с высокой скоростью, что может в дальнейшем привести к отслоению шины или ее взрыву.
- При движении автомобиля на высоких скоростях шины легко перегреваются, что приводит к разрыву шин и выходу автомобиля из-под контроля
- Слишком высокое или низкое давление в шинах может привести к преждевременному износу шины и снижению стабильности управления автомобилем

## Движение по плохим дорогам

### Перед движением

1. Заранее планируйте маршрут и старайтесь не ездить по плохим дорогам.
2. Если движения по плохим дорогам избежать невозможно, езьте только по тем поверхностям, которые соответствуют конструкции автомобиля и своими навыкам управления. Никогда не рискуйте.
3. Размещайте багаж и другие предметы в багажном отделении и закрепляйте их, чтобы они не скользили.

### Во время движения

1. При движении по плохим дорогам требуется осторожность и предусмотрительность. Слишком высокая скорость и неаккуратное вождение могут привести к повреждению автомобиля и травмам.
2. Убедитесь, что ваша скорость соответствует дорожным условиям, рельефу местности, дорожной

обстановке и погодным условиям. При движении по незнакомой местности двигайтесь медленно и безопасно.

3. Двигайтесь по дорогам, где движение разрешено правилами.

### После движения

1. После поездки по плохим дорогам уберите ветки и другие посторонние предметы с решетки радиатора, пола и колес. Особое внимание уделите удалению посторонних предметов, таких как камни, застрявшие в протекторах шин.
2. Очистите кузов и поддон автомобиля и проверьте автомобиль на наличие повреждений.
3. Очистите загрязненные стекла окон, стекла фар, задних фонарей и номерных знаков.
4. Выполните проверку тормозов (особенно после движения по воде).

### Вождение по дорогам и бездорожью

Ваш автомобиль подходит для нормальных и частичных условий бездорожья, поэтому, пожалуйста, избегайте вождения в условиях полного бездорожья, таких как вождение по глубокой воде или глине. Автомобили с приводом на два колеса (2WD) менее приспособлены к езде по бездорожью и выезду из глубокого снега, грязи и подобных условий, чем полноприводные (4WD) модели.

#### Warning

- При выезде с дороги двигайтесь осторожно и избегайте опасных участков. Водитель и пассажиры должны сидеть на сиденьях и быть пристегнуты ремнями безопасности
- Не пересекайте крутые склоны; вместо этого двигайтесь прямо вверх или вниз по склону, чтобы предотвратить опрокидывание автомобиля
- езакрепленный багаж может вылететь при движении по неровной местности. Надёжно закрепите весь багаж, чтобы он не вылетел вперёд и не нанес травмы пассажирам
- Соблюдайте осторожность при управлении автомобилем при подъеме к вершине горы. На вершине горы возможно стремительное падение грунта с поверхности. На вершине возникновение других опасных ситуаций возрастает
- Если двигатель заглох или вы не можете добраться до вершины крутого склона, не пытайтесь поворачивать. В противном случае автомобиль может наклониться или перевернуться. Всегда двигайтесь задним ходом по прямой в положении «R» (Задний ход). Никогда не нажимайте на тормоза при движении задним ходом в положении «N» (Нейтраль); это может привести к потере управления автомобилем
- Чтобы избежать чрезмерного подъема центра тяжести, не превышайте номинальную грузоподъемность грузового отсека и загружайте груз равномерно. Закрепите груз как можно ниже и

спереди. Не используйте шины большего размера, чем указано в данном руководстве; это может привести к опрокидыванию автомобиля

- При езде в условиях бездорожья, запрещается держаться за внутреннюю часть руля. При внезапном движении руля возможно причинение вреда вашим рукам. При вождении кладите руки на обод рулевого колеса
- При встрече с сильным боковым ветром уменьшите скорость. Чем выше центр тяжести автомобиля, тем сильнее он подвержен воздействию сильных боковых ветров. Снижение скорости автомобиля поможет улучшить управление автомобилем
- При вождении и использовании модели колес с четырехколесным приводом 4WD, не превышайте технические возможности шин.
- Не пытайтесь оторвать оба колеса от земли при работающем двигателе и переключить коробку передач в любое положение. Это может привести к повреждению трансмиссии или непреднамеренному движению автомобиля, что может привести к серьезным повреждениям автомобиля или серьезным травмам. (Модели полного привода 4WD)
- Если колесо оторвалось от земли из-за неровностей дороги, не допускайте его чрезмерного вращения
- Резкое ускорение, резкое вращение руля или резкое торможение могут привести к потере управления автомобилем
- После вождения по грязи или воде обязательно проверьте работу тормозов
- После вождения в песке, грязи или высоком уровне воды, необходимость частоты технического обслуживания возрастает
- Все 4 шины должны быть одинакового размера
- Избегайте парковки автомобиля на крутых склонах; непреднамеренное движение автомобиля может привести к травмам

## **Запуск автомобиля**

### **Меры предосторожности при запуске автомобиля**

Прежде чем сесть в автомобиль, проверьте его состояние и окружающую обстановку. Перед началом движения проверьте следующее:

- Убедитесь, что все автомобильные стекла, наружные зеркала и наружные фары чисты.
- Проверьте состояние шин.
- Проверьте отсутствие утечек масла под автомобилем.

- При движении задним ходом, убедитесь, что позади автомобиля нет препятствий.
- Регулярно проверяйте уровень различных жидкостей, таких как масло двигателя, охлаждающая жидкость двигателя, тормозная жидкость, омывающая жидкость ветрового стекла и т.д., в соответствии с периодом технического обслуживания.

## Меры предосторожности перед запуском автомобиля

- Закройте и запиrite все двери
- Убедитесь, что все вещи в салоне и багажнике надежно закреплены
- Обеспечьте хороший обзор из всех окон
- Отрегулируйте зеркала заднего вида и положение сиденья водителя для обеспечения доступа ко всем органам управления
- Водитель и все пассажиры должны быть пристегнуты ремнями безопасности
- Убедитесь в исправности всех осветительных приборов
- Проверьте показания приборов
- При включении зажигания (положение ON) убедитесь, что все контрольные лампы на приборной панели загораются и затем гаснут (кроме стояночного тормоза и др.)
- Убедитесь, что давление в шинах в норме, а уровень топлива достаточен
- При перевозке детей используйте соответствующее их весу и росту детское удерживающее устройство
- Не управляйте автомобилем в состоянии усталости, под воздействием алкоголя, наркотиков или лекарств, вызывающих сонливость

### Warning

- Для обеспечения безопасной эксплуатации автомобиля обязательно ознакомьтесь с его устройством и оборудованием перед началом движения
- Всегда надевайте подходящую обувь во время вождения. Неподходящая обувь (например, туфли на каблук, лыжные ботинки и сандалии) может помешать управлению автомобилем

## Пусковой выключатель (Кнопка START/STOP)

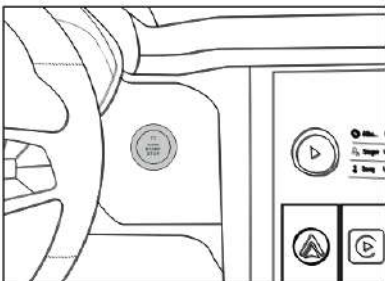

Когда электронный ключ находится в зоне действия автомобиля (обычно в салоне), водитель может запустить двигатель, нажав на кнопку пускового выключателя, не доставая ключ из кармана или сумки.

### Warning

- Закройте и запиrite все двери
- Убедитесь, что все вещи в салоне и багажнике надежно закреплены

- Обеспечьте хороший обзор из всех окон
- Отрегулируйте зеркала заднего вида и положение сиденья водителя для обеспечения доступа ко всем органам управления
- Водитель и все пассажиры должны быть пристегнуты ремнями безопасности
- Убедитесь в исправности всех осветительных приборов
- Проверьте показания приборов
- При включении зажигания (положение ON) убедитесь, что все контрольные лампы на приборной панели загораются и затем гаснут (кроме стояночного тормоза и др.)
- Убедитесь, что давление в шинах в норме, а уровень топлива достаточен
- При перевозке детей используйте соответствующее их весу и росту детское удерживающее устройство
- Не управляйте автомобилем в состоянии усталости, под воздействием алкоголя, наркотиков или лекарств, вызывающих сонливость

## Переключение положения замка зажигания

Не зажимая на педаль тормоза (модель с автоматической коробкой передач), нажмите на пусковой переключатель, и положение пускового переключателя изменится следующим образом:

Нажмите один раз для переключения в "ACC", два раза для переключения в "ON", три раза для переключения в "OFF" и четыре раза для возврата в "ACC".

При нажатии на педаль тормоза (модель с механической коробкой передач), нажмите кнопку запуска.

Нажмите один раз, чтобы переключиться на " ON ", нажмите дважды, чтобы переключиться на " OFF ".

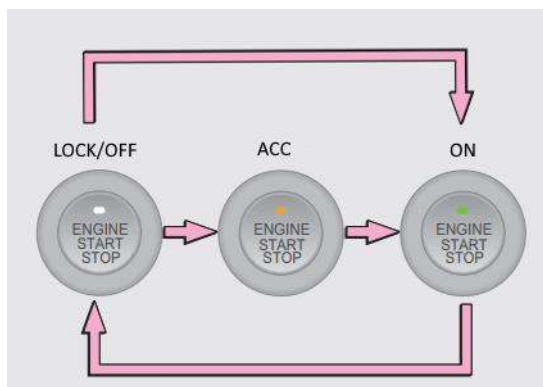

Пусковой выключатель возвращается из положения "OFF" в положение "LOCK" при открытии или закрытии двери.

**Функции каждого положения замка зажигания следующие:**

Положение	Описание	Цвет индикатора
LOCK	Рулевое колесо заблокировано, питание автомобиля выключено, все электрические приборы не доступны	Не горит
ACC	Рулевое колесо разблокировано с доступом к электрическим приборам (например, радио)	Желтый
ON	Питание подается на весь автомобиль с доступом к всем электрическим компонентам, таким как электрический	Зеленый

	стеклоподъемник и т.д.	
OFF	Рулевое колесо не заблокировано, весь автомобиль отключен, все электрические приборы не доступны	Не горит

## Запуск двигателя

Перед запуском двигателя убедитесь, что ключ при вас и выполните следующие шаги:

1. Перед запуском двигателя установите рычаг переключения передач в положение "P".
2. Для автомобиля с автоматической коробкой передач нажмите на педаль тормоза, и индикатор  загорится зеленым цветом.
3. Когда смарт-ключ находится в пределах зоны действия датчика, нажмите кнопку запуска для запуска двигателя.

### ! Notice

- Для дизельных двигателей: если двигатель не запускается при положении ON, следите за индикатором предпускового подогрева свечей накаливания на панели приборов. Запускайте двигатель сразу после того, как индикатор погаснет.
- Продолжительность каждой попытки запуска не должна превышать 8 секунд. Интервал между попытками — не менее 2 минут. Если после 3 попыток двигатель не запустился, обратитесь в сервис.

Система запуска может работать некорректно, если:

- (1) Ключ не в салоне автомобиля.
- (2) Батарея ключа разряжена.
- (3) Вблизи находятся источники сильных электромагнитных помех (ЛЭП, радиостанции).
- (4) Ключ находится рядом с металлическими предметами или экранирован.
- (5) Ключ находится в дальнем углу салона.

## При невозможности разблокировки замка рулевого управления

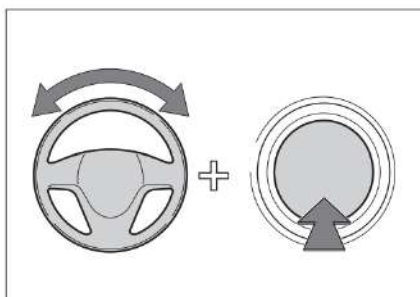

Мигание зеленого индикатора на замке зажигания при запуске двигателя означает, что замок рулевого управления не разблокировался. В это время плавно поверните рулевое колесо влево и вправо, одновременно нажимая на замок зажигания для снятия блокировки.

## Аварийный запуск двигателя

Если стандартный запуск невозможен:

1. Установите селектор в положение P.
2. Переведите пусковой выключатель в положение ACC.
3. Нажмите и удерживайте кнопку пускового выключателя в течение 15 секунд (без нажатия на педаль тормоза).

## Остановка двигателя

1. После полной остановки автомобиля установите селектор трансмиссии в положение P.
2. Нажмите кнопку пускового выключателя. Двигатель остановится, а выключатель перейдет в положение OFF.

 <b>Warning</b>	
<ul style="list-style-type: none"><li>● После работы двигателя под большой нагрузкой или в течение длительного времени перед его остановкой следует поработать на холостом ходу в течение 3-5 минут. Его назначение: обеспечить равномерное охлаждение двигателя, чтобы не вызвать деформацию некоторых деталей из-за быстрого охлаждения и предотвратить явление самовозгорания двигателя.</li></ul>	

## Аварийная остановка двигателя

Для аварийной остановки двигателя нажмите и удерживайте кнопку запуска примерно 3 секунды или нажмите кнопку запуска 3 раза подряд в течение 3 секунд.

 <b>Danger</b>	
<ul style="list-style-type: none"><li>● Если питание отключено во время работы автомобиля, рулевое управление будет отключено. Будьте осторожны.</li></ul>	

## СИГНАЛЫ ПРИБОРНОЙ ПАНЕЛИ, СВЯЗАННЫЕ С СИСТЕМОЙ ЗАПУСКА

№	Сигнал	Описание сигнала	Решение
1	Ключ в автомобиле	Напоминание, что в салоне остался второй ключ.	Уберите ключ из автомобиля.

2	Питание не отключено	Напоминание отключить питание при выходе из автомобиля.	Отключите питание (переведите выключатель в LOCK/OFF).
3	Ключ не в автомобиле	Предупреждение, что ключ находится не в автомобиле	Верните ключ в салон.
4	Ключ не обнаружен	Система не может распознать ключ.	Проверьте расположение ключа и переместите его в зону уверенного приема.
5	Низкий заряд батареи ключа	Батарейка ключа требует замены.	Замените батарейку в ключе.
6	ESCL не разблокирован	Электромеханический замок рулевой колонки не разблокировался.	Слегка поверните руль и нажмите кнопку запуска.
7	ESCL не заблокирован	Замок рулевой колонки не заблокировался при выходе.	Поверните рулевое колесо, чтобы убедиться, что оно заблокировано.
8	Сбой самодиагностики ESCL	Обнаружена ошибка системы блокировки руля.	Повторите попытку запуска. Если ошибка повторяется, обратитесь в сервис.
9	Ошибка сигнала скорости	Поступает неверный сигнал скорости для системы ESCL.	Немедленно обратитесь в сервисный центр.

## Вождение автомобиля

### Основы безопасного вождения

Безопасное вождение необходимо для обеспечения комфорта вас и пассажиров, поэтому, пожалуйста, водите осторожно, соблюдая следующие рекомендации:

- Пристегните ремень безопасности.
- Соблюдайте достаточную дистанцию между автомобилями. Это связано с тем, что невозможно спрогнозировать, когда впереди идущий автомобиль резко затормозит или повернет.
- Будьте сосредоточены во время вождения и будьте готовы справиться с любой ситуацией. Любые факторы рассредоточения внимания могут помешать нормальному вождению и вызвать аварию (например, разговор по мобильному телефону, чтение или сбор предметов с пола).
- Избегайте опасного вождения, такого как превышение скорости, повороты на высокой скорости и резкие повороты.
- Не садитесь за руль в состоянии усталости, алкогольного опьянения, а также, если вы приняли

лекарства, которые легко вызывают сонливость.

- Если из-за ошибки левое или правое колесо автомобиля выезжает за пределы поверхности основной дороги, необходимо принять следующие меры по устранению:
  - (1) Сохраняйте спокойствие и не паникуйте.
  - (2) Не тормозите.
  - (3) Держите рулевое колесо обеими руками для обеспечения контроля управления.
  - (4) При необходимости отпустите педаль акселератора и постепенно снизьте скорость автомобиля.
  - (5) После снижения скорости вернитесь на дорогу, если позволяют дорожные условия и дорожная обстановка.
- На непрогретом двигателе избегайте высоких оборотов и резких ускорений.
- После прохождения через воду или глубокие лужи просушите тормоза, несколько раз кратковременно и плавно нажав на педаль тормоза на небольшой скорости.

## Педали автомобиля

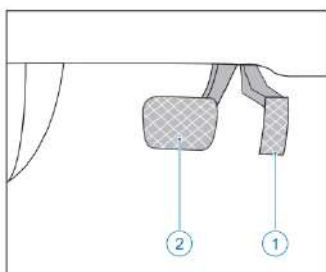

- ① Педаль акселератора
- ② Педаль тормоза

### Warning

- Предметы, находящиеся в пространстве со стороны ног водителя, могут помешать ему управлять педалями, что легко может привести к потере контроля над автомобилем и стать причиной серьезных травм или смерти
- Убедитесь, что в пространстве для ног водителя во время движения автомобиля нет никаких предметов
- Все педали должны быть свободны от каких-либо препятствий в виде предметов или ковриков, должны быть легко доступны и свободно перемещаться. При необходимости коврики должны быть закреплены в пространстве для ног соответствующими креплениями, чтобы не мешать нормальной работе педалей

## Описание положения передач

Ниже приведено описание каждого положения передачи автомобиля:

Положение передачи	Значок	Назначение
Стояночный режим передача (передача парковки)	P	Механическая блокировка трансмиссии для стоянки.
Передача заднего хода	R	Передача R используется при движении задним ходом
Нейтральная передача	N	Разъединение трансмиссии. Движущая сила не передается на колеса.
Автоматический режим (передача переднего хода)	D	Когда передача находится в D, автомобиль автоматически движется вперед. Скорость автомобиля автоматически регулируется в зависимости от нажатия водителем педалей газа и тормоза
Ручной режим	M	Передача M позволяет переключать передачи вручную, обеспечивая большую гибкость управления автомобилем

#### Warning

- При временной остановке на передаче N (N) всегда включайте стояночный тормоз или нажимайте педаль тормоза. Невыполнение этого требования может привести к откату автомобиля и аварии
- Запрещено движение автомобиля на нейтральной передаче. В противном случае существует риск несчастного случая
- При первоначальном переключении на передачу D (D) автомобиль медленно движется вперед даже без нажатия на педаль газа. Чтобы остановиться, нажмите педаль тормоза

## Переключение передач

Обычное переключение передач возможно только при работающем двигателе. Перед запуском двигателя всегда нажимайте педаль тормоза.

#### Warning

- Во избежание повреждения автомобиля или аварий всегда переключайте передачи только после полной остановки
- Категорически запрещается включать передачу заднего хода во время движения автомобиля, иначе

можно повредить коробку передач

- Неправильный выбор положения рычага переключения передач может привести к потере контроля над автомобилем, что может стать причиной аварий и серьезных травм и смерти
- Если на комбинации приборов появляется сообщение о неисправности трансмиссии, коробка передач может перейти в аварийный режим. В этом случае могут переключаться только определённые передачи или не переключаться вообще, а двигатель может заглохнуть. Как можно скорее остановите автомобиль в безопасном месте и обратитесь в сервисный центр

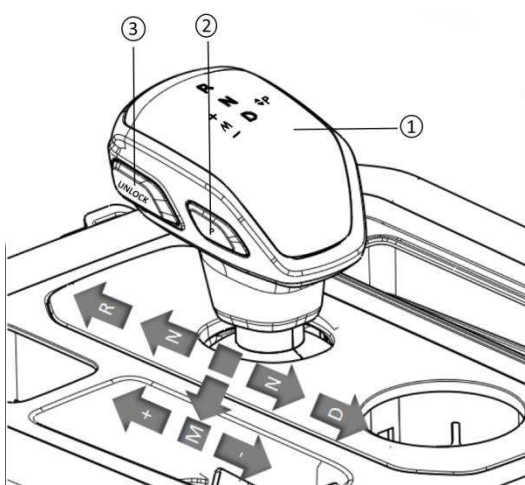

- ① Ручка переключения передач
- ② Кнопка стояночной передачи (парковки) P
- ③ Кнопка разблокировки

## Включение передачи P

В неподвижном состоянии автомобиля нажмите кнопку передачи P ②.

Чтобы выйти из передачи P и перейти на другие передачи, необходимо нажать педаль тормоза и нажать кнопку разблокировки ③.

### ! Notice

- Переключение из положения P невозможно, если рычаг переключения передач находится в положении M. Согласно подсказке на приборной панели, сначала необходимо перевести рычаг переключения передач в среднее положение
- Автомобиль автоматически переключится на передачу P при наступлении следующих условий:
  - (1) Когда автомобиль неподвижен, а выключатель зажигания находится в режиме LOCK
  - (2) Когда автомобиль неподвижен, ремень безопасности водителя не пристегнут, педали газа и

тормоза не нажаты, а дверь водителя открыта

- Переключение из положения Р возможно, если дверь водителя открыта и ремень безопасности пристегнут. Если дверь водителя открыта, а ремень безопасности не пристегнут, автомобиль невозможно выключить из положения Р.

## Включение передач D/R/N

Кратковременно нажмите на рычаг переключения передач в нужном направлении, при необходимости преодолев точку сопротивления, и отпустите его, чтобы рычаг автоматически вернулся в среднее положение.

- При переключении на передачу D необходимо нажать педаль тормоза и потянуть ручку переключения передачи назад;
- При переключении на передачу R необходимо нажать педаль тормоза, нажать кнопку разблокировки ③ и направить ручку переключения передачи вперед;
- Чтобы включить передачу N, нажмите педаль тормоза и переведите рычаг переключения передач в среднее положение.

### ⓘ Notice

- После завершения переключения убедитесь, что выбрана нужная передача, согласно показаниям на приборной панели.

## Включение передачи M

Передача M позволяет вручную регулировать переключение КПП.

Возьмем в качестве примера автомобиль с левосторонним рулём: после включения передачи D переведите рычаг переключения передач влево, чтобы переключиться на передачу M. Нажмите рычаг переключения передач вперед, чтобы вручную переключиться на повышенную передачу, и потяните рычаг переключения передач назад, чтобы переключиться на пониженную. Чтобы переключиться на передачу D, снова переведите рычаг переключения передач вправо.

### ⓘ Notice

- Переключение на передачу M возможно только из режима D
- При ускоренном обгоне или движении вверх и вниз по склону, рекомендуется использовать передачу M
- При движении по неровным дорогам или склонам рекомендуется использовать пониженную передачу на передаче M
- В ручном режиме, если обороты двигателя слишком высокие или слишком низкие, трансмиссия автоматически переключается на соответствующую передачу для защиты системы трансмиссии автомобиля

## Аварийная разблокировка селектора (режим P)

Если селектор заблокирован в положении Р и стандартный способ не работает, используйте аварийную разблокировку.

### Метод I

1. Заглушите двигатель, включите стояночный тормоз.
2. Снимите подстаканник в центральной консоли.

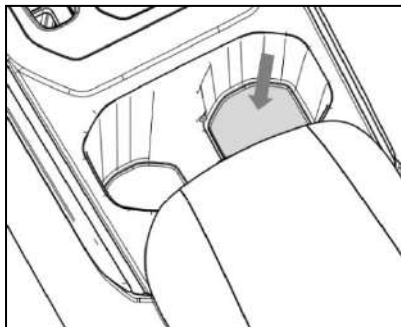

3. С помощью плоской отвертки снимите декоративную заглушку, чтобы получить доступ к механизму разблокировки.

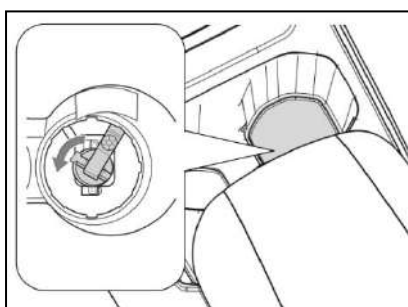

4. Поверните ручку механизма против часовой стрелки до фиксации в пазу, затем поднимите и поверните по часовой стрелке до щелчка. Коробка перейдет в нейтраль (N). На панели приборов появится сообщение о неисправности режима Р.
5. После устранения неисправности верните механизм в исходное положение.

### Метод II

1. Заглушите двигатель, включите стояночный тормоз.
2. Поднимитесь под автомобиль (на эстакаде или подъемнике).
3. С помощью шестигранного ключа на 6 мм закрутите "Болт выключения передачи Р" по часовой стрелке до упора. Это переведет коробку в нейтраль (N). На панели приборов появится сообщение о неисправности.



4. После ремонта выкрутите болт обратно до его отсоединения от "Коромысла выключения передачи Р", чтобы восстановить функцию Р.

#### ⚠ Warning

- После использования аварийного болта разблокировки его рекомендуется заменить на новый

## Движение с места

1. Пристегните ремень безопасности и убедитесь, что стояночный тормоз включен.
2. Запустите двигатель.
3. После того как частота вращения двигателя стабилизируется, переключитесь на передачу D (При трогании на подъеме и необходимости увеличения выходного крутящего момента рекомендуется переключиться на передачу M).
4. Отпустите педаль тормоза, затем плавно нажмите на педаль газа для ускорения.

## Остановка

1. Отпустив педаль газа, нажмите на педаль тормоза.
2. Нажмите на кнопку передачи Р после остановки автомобиля.
3. При необходимости включите стояночный тормоз или выключите двигатель.
4. Отпустите педаль тормоза.

#### ⚠ Warning

- При временной остановке на склоне всегда нажимайте педаль тормоза или используйте ручник. Не используйте педаль газа или функцию медленного хода, чтобы предотвратить скатывание автомобиля, так как это может повредить коробку передач
- Запрещается останавливать автомобиль на дороге с уклоном, используя только передачу Р, в противном случае коробка передач будет повреждена
- При остановке на дороге с уклоном, зафиксируйте дополнительно колесо во избежание отката

## Переключение режимов полного привода

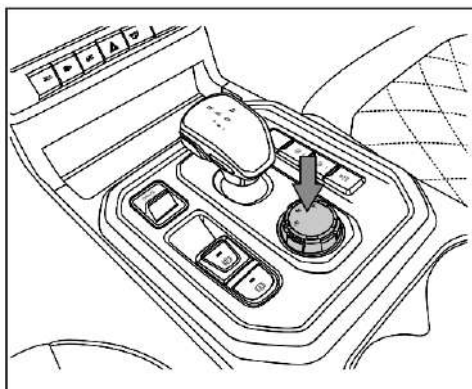

2H: Режим заднего привода

4H: Режим полного привода на высокой скорости

4L: Режим полного привода на низкой скорости

## Описание использования режима приводов

Режим	Сценарий использования
Режим заднего привода (2H)	Стандартный режим / высокоскоростные трассы
Режим полного привода на высокой скорости (4H)	На скользком / грязном дорожном покрытии, песок, условия дождя или снега и т. д., максимальная скорость движения составляет 80 км/ч.
Режим полного привода на низкой скорости (4L)	При движении на подъемах и спусках, при выезде из грязи и при буксировке. Максимальная скорость движения составляет 40 км/ч.

### ⓘ Notice

- При переключении в режим полного привода будет задержка в несколько секунд. Во время переключения может быть слышен легкий механический щелчок, что является нормальным явлением.
- Не допускайте слишком большого угла поворота переднего колеса в процессе переключения режимов, в противном случае система может выйти из строя. Если угол поворота слишком велик, рекомендуется выйти из режима полного привода.
- В режиме полного привода не поворачивайте рулевое колесо слишком резко, слишком резкое вращение рулевого колеса может повлечь за собой ошибки в работе систем двигателя, повышенный

износ шин, затруднения при рулении. При движении автомобиля по нормальным дорогам или скоростным шоссе не используйте режим привода "4H" или "4L", в противном случае могут возникнуть следующие проблемы:

- (1) Повышенный шум в салоне автомобиля
- (2) Увеличенный износ шин
- (3) Увеличение расхода топлива и повреждение системы привода.

## Переключение режимов привода

Для переключения режимов привода 2H, 4H и 4L необходимо воспользоваться шайбой переключения привода на центральной консоли. При выборе определенного режима замигает соответствующий индикатор, после завершения переключения индикатор будет гореть постоянно

### "2H" на "4H"

1. Когда автомобиль стоит или движется по прямой траектории, скорость автомобиля ниже 80 км/ч.
2. Переключите шайбу управления приводом с "2H" на "4H".
3. Когда индикатор на интеллектуальном переключателе горит постоянно, а на панели приборов отображается "4H", переключение завершено.

### "4H" на "2H"

1. Когда автомобиль стоит или движется по прямой линии, скорость автомобиля ниже 80 км/ч.
2. Переключите шайбу управления приводом с "4H" на "2H".
3. Когда индикатор на интеллектуальном переключателе горит постоянно, а на комбинированном приборе отображается "2H", то переключение завершено.



### "2H/4H" на "4L"

1. Остановите автомобиль, чтобы автомобиль находился в состоянии покоя
2. Рычаг переключения передачи находится в нейтральной передаче N.
3. Переключите шайбу управления приводом с "2H/4H" на "4L".
4. Когда индикатор на интеллектуальном выключателе горит постоянно, а на комбинированном приборе отображается "4L", переключение завершено, максимальная скорость движения в данном режиме составляет 40 км/ч.

### "4L" переключается на "2H/4H"

1. Остановите автомобиль, чтобы автомобиль находился в покойном состоянии.
2. Рукоятка переключения передачи находится в нейтральной передаче N.
3. Полностью нажмите педаль тормоза и удерживайте ее не менее 5 секунд.
4. Переключите интеллектуальный выключатель с "4L" на "2H/4H".
5. Когда индикатор на интеллектуальном выключателе горит постоянно, а на комбинированном приборе отображается "2H/4H", переключение завершено, автомобиль может пускаться в дорогу и ехать.



- Для переключения между 4L и другими режимами автомобиль должен находиться в состоянии покоя
- Когда заднее колесо автомобиля скользит по льду и снегу, не переключайте режим привода
- В условиях низких температур при переключении режима привода с "2H" на "4H" может возникнуть шум. В этом случае, пожалуйста, остановите автомобиль перед переключением
- Не переключайте режимы между "4H" и "4L" во время движения автомобиля
- В режиме "4L" или "4H" система ESC по умолчанию выключена,  индикатор на комбинированном приборе будет мигать, а  индикатор погаснет. При повторном входе в режим "2H" функция ESC возвращается в нормальное состояние
- При движении в режиме 4H скорость автомобиля должна быть ниже 80 км/ч, в случае превышения допустимой скорости возможно повреждение системы привода автомобиля
- При движении в режиме 4L скорость должна быть ниже 40км/ч. в случае превышения допустимой скорости возможно повреждение системы привода автомобиля
- Обратите внимание, что при высокой нагрузке на переднюю и заднюю оси может возникнуть задержка переключения на полный привод (индикатор на ручке полного привода продолжает мигать, а прибор выдает запрос на перемещение транспортного средства). В этом случае, пожалуйста, старайтесь двигаться прямо на низкой скорости (скорость составляет менее 5 км/ч)
- Если при входе в режим 4L или выходе из него не появляется напоминание о задержке переключения передачи четырехколесного привода, автомобиль следует оставить неподвижным и удерживать положение передачи в N до завершения переключения режима, в противном случае раздаточная коробка может быть повреждена
- Категорически запрещается проводить тестирование ступиц двухколесных транспортных средств в режимах 4H и 4L (в том числе переднее колесо не поворачивается, а заднее продолжает скользить по дорожке качения или ледяным и снежным дорогам)
- Если срабатывает оповещение системы давления в шинах, необходимо восстановить давление в шинах, и устранить сигнал тревоги. В случае если восстановить давление в шинах не представляется возможным, автомобиль можно эксплуатировать не более 2 часов или 50 км. Рекомендуется как можно быстрее заменить испорченную шину на аналогичную или подходящую по техническим характеристикам
- При использовании домкрата для подъема автомобиля в режимах 4H и 4L запрещается запускать

двигатель или проворачивать колеса. В противном случае автомобиль может сорваться с домкрата, что будет угрожать жизни и здоровью окружающих

## Режим вождения

Выключатель режима вождения, переключайте выключатель вперед и назад, чтобы выбрать различные режимы вождения.

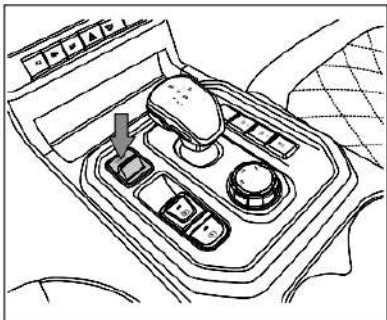

### Режим Эко

Обеспечивает оптимальную экономию топлива, ориентируясь на расход топлива и комфорт в качестве первоочередной цели, и подходит при движении на средних и низких скоростях.

### Стандартный режим

Оптимальный режим движения в соответствии с текущими условиями вождения, обеспечивает баланс между динамичностью и экономичностью автомобиля.

### Режим "Спорт"

Высокая эффективность работы двигателя, обеспечивающая вождение на высокой скорости, например при необходимости обгона. Рекомендуется для опытных водителей

### Режим "Снег"

Обеспечивает более плавную передачу крутящего момента, снижает вероятность проскальзывания шин на ровном снегу и делает движение автомобиля более плавным при движении по обледенелым и заснеженным дорогам.

## Рекомендации при вождении автомобиля

### Рекомендация по вождению

Пользователи могут улучшить экономичность своего автомобиля и снизить выбросы CO<sub>2</sub>, следуя приведенным ниже рекомендациям по вождению.

### Плавное использование педалей акселератора и тормоза

По мере возможности избегайте резкого ускорения и резкого торможения.  
Используйте педали акселератора и тормоза как можно более плавно и медленно.

### **Предсказуемое вождение**

Частые торможение и ускорение неизбежно приводят к увеличению расхода топлива. Поэтому ведите автомобиль предсказуемо и соблюдайте достаточную дистанцию до впереди идущего автомобиля, чтобы избежать ненужных торможения и ускорения.

### **Плавное движение с постоянной скоростью**

Постоянная скорость важнее, чем частое торможение и резкое ускорение, и чем стабильнее скорость, тем меньше расход топлива.

Движение автомобиля с постоянной скоростью по автодороге более экономично, чем частое торможение и резкое ускорение.

Использование функции круиз-контроля (при наличии) во время движения на высокой скорости может помочь поддерживать стабильную скорость.

### **Умеренное использование вспомогательного электрооборудования в автомобиле**

Установите подходящую температуру кондиционера. Температуру кондиционера следует устанавливать в соответствии с температурой снаружи автомобиля, не слишком высокую и не слишком низкую.

Если температура в салоне комфортная, следует немедленно выключить подогрев сиденья (при наличии). Обогреватель заднего стекла следует выключать своевременно.

### **Свободное движение до полной остановки автомобиля**

Если позволяют условия, отпустите педаль акселератора и дайте автомобилю медленно доехать до остановки.

При необходимости остановки в течение длительного времени (например, при остановке на перекрестке железной дороги) можно выключить двигатель.

### **Передвижения на короткие расстояния**

После запуска двигателя показатель мгновенного расхода топлива очень высок, и расход топлива может восстановиться до нормального уровня только после того, как автомобиль проедет несколько километров и температура двигателя достигнет нормальной рабочей температуры, поэтому следует по возможности избегать передвижения на короткие расстояния.

### **Прогрев автомобиля в зимний период**

При движении автомобилем зимой, как правило, следует прогревать только на холостом ходу не более 30 секунд перед началом движения и стараться не прогревать двигатель слишком долго.

### **Охлаждение автомобиля в жаркую погоду**

По возможности остановите автомобиль на крытой стоянке или в прохладном месте.

Открытие окна поможет быстрее снизить температуру внутри автомобиля и тем самым уменьшить необходимость в использовании системы кондиционирования.

Избежание ношения лишних предметов и снятие ненужных частей кузова и аксессуаров

Чем меньше масса автомобиля, тем ниже уровень потребления топлива, поэтому при возможности рекомендуется убрать из автомобиля не нужные при регулярной эксплуатации предметы.

Чем ниже уровень аэродинамического сопротивления, тем меньше расход топлива. При отсутствии необходимости в нем рекомендуется удалить специализированное оборудование и аксессуары, особенно при подготовке к движению на высокой скорости.

## Повышение экономичности и снижение уровня выбросов углекислого газа

Дополнительно в целях снижения выбросов углекислого газа необходимо соблюдать следующие рекомендации:

1. Не допускайте некорректной работы двигателя
2. Для проведения регулярного технического обслуживания следуйте инструкции по техническому обслуживанию, прилагаемому к автомобилю
3. Поддерживайте рекомендуемый уровень давления в шинах. Соблюдение требований к давлению в шинах может снизить сопротивление качению колес, тем самым снижая расход топлива.
4. Контролируйте углы установки колес автомобиля. Некорректные параметры УУК могут увеличить износ шин и снизить топливную экономичность.
5. Используйте рекомендуемое моторное масло для двигателя.

## Система усилителя руля

### Электроусилитель руля

Система электроусилителя руля автоматически регулирует усилие на рулевом колесе в зависимости от скорости автомобиля, поворота рулевого колеса и момента, действующего на рулевое колесо во время движения автомобиля, чтобы водитель мог более эффективно управлять автомобилем, а также получить удовольствие от вождения.

#### Warning

- Удерживайте рулевое колесо в предельном положении не более 10 секунд. Если вы продолжите удерживать его в таком положении, моторчик и контроллер системы рулевого управления с электроусилителем быстро нагреются, гидроусилитель рулевого управления ослабнет, а система рулевого управления с электроусилителем может выйти из строя

#### Notice

- Система электроусилителя руля работает только при работе системы двигателя автомобиля.
- При остановке или движении на очень низкой скорости усилие на руле будет уменьшаться при повторном или непрерывном повороте рулевого колеса. Это предотвращает перегрев

электроусилителя руля и защиты системы электроусилителя руля от повреждений. После снижения температуры система вернется в нормальное состояние.

- При ослаблении или неисправности усилителя руля необходимо прикладывать большее усилие для поворота, особенно при резких поворотах и движении с низкой скоростью.
- При быстром вращении рулевого колеса может появиться звук трения – это не является неисправностью, а частью конструктивной особенности автомобиля

## Управление автомобилем в аварийной ситуации (аварийный поворот)

В аварийной ситуации при условии недостаточной дистанции, поворот может быть более эффективным, чем торможение, например, если при подъеме по пандусу вы обнаружите припаркованный на полосе движения автомобиль, или при внезапном появлении встречного автомобиля, также при неожиданной высадке пассажиров из припаркованного у дороги автомобиля. Иногда подобная ситуация может произойти по причине недостаточного места для осуществления маневра. В этом случае необходимо принять меры по объезду препятствия.

### ① Notice

- Во время аварийного поворота водитель должен держать рулевое колесо обеими руками в положениях на 9 часов и 3 часа, что поможет безопасно и быстро повернуть рулевое колесо

## Боковое скольжение

При боковом скольжении автомобиль может потерять управление. Существует три вида бокового скольжения и соответствующих методов манипулирования транспортным средством:

1. При боковом скольжении при торможении колеса автомобиля могут быть заблокированы. Ваш автомобиль оснащен системой ABS, которая помогает избежать блокировки колес.
2. Боковое скольжение при рулении или повороте: слишком быстрое руление или чрезмерный угол поворота рулевого колеса приводит к пробуксовке колес и потере управляемости. Рекомендуется плавно отпустить педаль акселератора при боковом скольжении при рулении или повороте
3. Боковое скольжение при ускорении: слишком быстрое ускорение приводит к скольжению ведущих колес, рекомендуется плавно отпустить педаль акселератора при боковом скольжении при ускорении

### ⊘ Warning

- При наличии на дороге воды, льда, снега, песка, гравия или мусора сцепление с дорогой ухудшается. В целях обеспечения безопасности, пожалуйста, снижайте скорость
- При движении по скользкой поверхности старайтесь избегать резких поворотов, ускорений и торможений

## Тормозная система

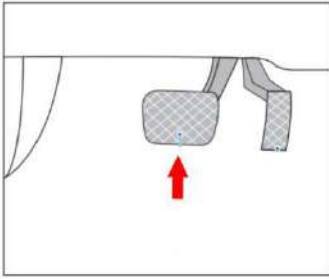

Тормозная система состоит из педали тормоза и тормозных механизмов.

Основная функция тормозной системы - замедление или остановка движущегося автомобиля. Нажатие на педаль тормоза призвано обеспечить стабильную скорость при движении вниз по склону и/или сохранить остановившийся автомобиль в неподвижном состоянии. При длительных остановках, рекомендуется использовать стояночный тормоз.

#### ⚠ Warning

- Необходимо убедиться в том, чтобы ничто не препятствует комфортного доступу водителя ко всем органам управления (педалям)
- Коврик водителя должен быть надежно зафиксирован с помощью подходящих крепежных деталей.
- Избегайте резкого торможения при движении по скользкой дороге. Резкое торможение может привести к скольжению, заносу или даже к потере контроля водителя над автомобилем, что может стать причиной аварийной ситуации
- Самостоятельная регулировка высоты педали тормоза и ремонт компонентов тормозной системы строго запрещены. Это может повлиять на эффективность торможения автомобиля, что в свою очередь может повлечь за собой несчастные случаи и травмы. При необходимости регулировки рекомендуем обратиться в сервисный центра JAC

## Предупреждение об износе фрикционного диска тормоза

Когда фрикционные накладки тормозов изношены до определенного предела, при нажатии на педаль тормоза тормоз раздается высокочастотный скребущий звук, загорается сигнализатор (ⓘ) износа фрикционного диска на комбинированном приборе, при этом следует как можно скорее обратиться в центр послепродажного обслуживания за проверкой и заменой нового фрикционного диска.

## Параметры функционирования тормозной системы

Классификация		Значение параметра (мм)
Педаль тормоза	Свободный ход	3~8
Передний тормозной диск	Стандартная толщина	9.5
	Предел износа	2
Задний тормозной диск	Стандартная толщина	10.1
	Предел износа	2

#### ⚠ Warning

- Самостоятельная регулировка высоты педали тормоза и ремонт компонентов тормозной системы

строго запрещены. Это может повлиять на эффективность торможения автомобиля, что в свою очередь может повлечь за собой несчастные случаи и травмы. При необходимости регулировки рекомендуем обратиться в сервисный центр JAC.

#### Notice

- При определенных условиях движения и / или в некоторых климатических условиях при торможении может раздаваться незначительный скрип, резкий звук или другой шум, что является нормальным явлением и не влияет на работу тормозной системы.

## Система помощи при торможении

Системы помощи при торможении включают электронный контроль устойчивости (ESC), антиблокировочную систему (ABS), противобуксовочную систему (TCS), систему помощи при подъеме (HAC), гидравлическая система помощи при торможении (HBA), систему приоритета при торможении (BOS) и систему распределения тормозных усилий (EBD). Конфигурация может отличаться в зависимости от модели, обратитесь к конфигурации конкретной модели.

Система помощи при торможении работает только при работающем силовом агрегате, эффективно повышает безопасность вождения.

#### Warning

- Движение на высокой скорости по заснеженным и скользким дорогам может легко привести к потере контроля над автомобилем, что может повлечь серьезные травмы водителя и пассажиров
- Регулируйте скорость и стиль вождения водителя в зависимости от видимости, погодных, дорожных и транспортных условий. Не используйте дополнительные функции безопасности, обеспечиваемыми системой помощи при торможении, и старайтесь избегать аварийных ситуаций
- Помните, что система помощи при торможении не может нарушать законы кинематики. Даже если автомобиль оснащен системой ESC и другими системами, при движении по скользкой дороге все равно существует риск потери контроля над автомобилем
- При движении на высокой скорости по мокрой дороге колеса могут оторваться от земли, что может привести к аквапланированию. Как только это произойдет, автомобиль не сможет тормозить или поворачивать, есть риск потери управления
- Система помощи при торможении будет работать неэффективно при недостаточном расстоянии до впереди идущего автомобиля или на слишком высокой скорости
- Несмотря на то, что система помощи при торможении может эффективно помогать водителю управлять автомобилем в различных условиях движения, не следует забывать, что устойчивость автомобиля тесно связана со сцеплением шин с дорогой

- Пожалуйста, будьте особенно осторожны, нажимая на педаль акселератора для ускорения на скользких или обледенелых дорогах. Даже если включена система помощи при торможении, колеса все равно могут проскальзывать, что приведет к потере управления автомобилем



## Электронный контроль устойчивости (ESC)

При наличии определенных условий движения автомобиля система ESC может замедлять отдельные колеса автомобиля, эффективно снижая риск бокового скольжения автомобиля и повышая устойчивость при движении. Система ESC распознает экстремальные условия движения, такие как избыточная или недостаточная поворачиваемость или скольжение автомобиля, и поддерживает устойчивость автомобиля, применяя торможение на соответствующие колеса или снижая крутящий момент двигателя.

Вспомогательная функция ESC не может выходить за рамки физических законов. Например, ESC не может корректно функционировать при движении по дорожному полотну низкого качества. Движение по мокрым дорогам может привести к аквапланированию, из-за слоя воды система ESC не может корректно обрабатывать дорожные условия. Когда автомобиль быстро проходит повороты, особенно на извилистых дорогах, система ESC не всегда справляется со сложными условиями движения так же эффективно, как на низких скоростях.

Своевременно регулируйте скорость и стиль вождения в зависимости от видимости, погодных, дорожных и транспортных условий. Система ESC не может преодолеть законы кинематики автомобиля в нормальной траектории движения при допущении ошибок водителя. Система ESC может улучшить устойчивость автомобиля только в контролируемом диапазоне, а в экстремальных условиях движения ESC помогает водителю управлять автомобилем в соответствии с его возможностями.

### ! Notice

- Когда автомобиль находится в режиме полного привода, загорается индикатор  на приборной панели и одновременно индикатор  гаснет. Это стандартный режим работы системы уведомлений на панели приборов.

Во время движения система ESC должна быть всегда включена. Когда ESC работает, горит

соответствующий индикатор  на приборной панели.

В особых случаях можно выключить ESC, нажав кнопку закрытия ESC:

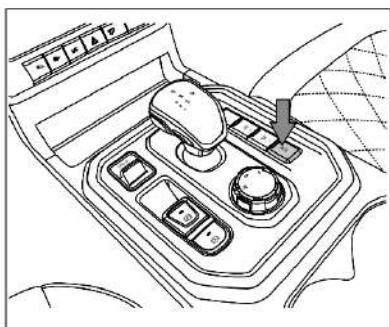

- Если автомобиль оборудован цепями противоскольжения для движения.

- При движении по дорогам с глубоким снегом или по рыхлому покрытию.
- Когда автомобиль застрял в каком-то месте (например, на грязной дороге) и его нужно двигать вперед-назад.

После этого необходимо повторно включить систему ESC.

## **Антиблокировочная система тормоза (ABS)**

Антиблокировочная система тормоза (ABS) – это электронная система, которая помогает предотвратить скольжение и потерю контроля над автомобилем. Эта система позволяет сохранить возможность поворота автомобиля при экстренном торможении и обеспечивает максимальную способность к остановке на скользких дорогах. Но ABS не может предотвратить аварию, вызванную неосторожным или опасным вождением. Не следует полагать, что ABS сократит тормозной путь при любых условиях эксплуатации, обратите внимание, что при торможении на гравийных, снежно-ледовых дорогах или скользких дорогах тормозной путь может быть длиннее, чем на стандартном дорожном покрытии.

Если колеса имеют тенденцию к блокировке, ABS повторно отрегулирует давление тормозного масла. В это время усиленная отдача на педали тормоза будет сопровождаться легким шумом. Это нормальный режим функционирования системы ABS.

Как использовать эту функцию:

1. Сильно нажмите на педаль тормоза, не отпускайте ее и не уменьшайте усилие нажатия на педаль.
2. Не нажимайте на педаль тормоза много раз и не уменьшайте усилие на педали тормоза.
3. Управляйте автомобилем по ходу движения
4. Отпустите педаль тормоза или уменьшите усилие нажатия на педаль тормоза, и система ABS автоматически отключится

## **Система распределения тормозных усилий (EBD)**

При торможении автомобиля EBD автоматически регулирует соотношение распределения тормозного усилия между передними и задними колесами, что позволяет избежать неравномерного распределения тормозного усилия между передними и задними колесами и тем самым повысить эффективность торможения. EBD может работать одновременно с ABS для улучшения стабильности торможения и обеспечения плавности движения автомобиля.

## **Противобуксовочная система (TCS)**

TCS контролирует состояние каждого колеса с помощью датчика скорости вращения колеса и, как только обнаруживает пробуксовку ведущих колес, участвует в работе пробуксовывающего колеса через тормозную систему и ограничивая пробуксовку ведущих колес.

## **Система помощи при подъеме (HAC)**

Система помощи при подъеме (HAC) позволяет автомобилю продолжать удерживать тормоз в течение нескольких секунд после снятия правой ноги с педали тормоза при старте на подъеме без использования стояночного тормоза для предотвращения аварии, а также помогает водителю комфортно управлять автомобилем для комфортного старта.

Функция помощи при старте на подъеме будет отключена при выполнении любого из следующих условий:

- Время работы системы при старте на подъеме превышает 2 секунды.
- Крутящий момент достаточен для предотвращения отката

## Гидравлическая система помощи при торможении (НВА)

Гидравлическая система помощи при торможении (НВА) функционирует при работе системы двигателя. Гидравлическая система помощи при торможении (НВА) может эффективно сократить тормозной путь. Когда водитель в аварийной ситуации быстро нажимает на педаль тормоза, НВА быстро увеличивает тормозное давление до максимального уровня, эффективно и быстро активируя ABS, тем самым сокращая тормозной путь.

Не уменьшайте усилие нажатия на педаль тормоза. Отпускание педали тормоза или уменьшение усилия на педаль тормоза приводит к автоматическому отключению гидравлической системы помощи при торможении (НВА).

## Система приоритета при торможении (BOS)

Система приоритета при торможении – это система, позволяющая водителю остановить автомобиль нажатием на педаль тормоза даже при нажатой педали акселератора. Система приоритета при торможении автоматически переводит работу двигателя на холостой ход для обеспечения приоритета тормозов при обнаружении неудачной попытки водителя осуществить торможение.

## Система стояночного тормоза

### Warning

- Не паркуйте и не оставляйте автомобиль на легковоспламеняющихся материалах, таких как сено, бумага или ветошь. Раскаленная выхлопная система может соприкоснуться с ними и вызвать возгорание
- Категорически запрещается переводить автомобиль в режим запуска двигателя без присмотра
- Категорически запрещается оставлять детей в автомобиле без присмотра. Дети могут случайно активировать органы управления, что может привести к серьезной аварии
- Во избежание травм или гибели в результате непреднамеренного движения автомобиля или активации его систем не оставляйте без присмотра в салоне детей, лиц, нуждающихся в помощи, или домашних животных. Они могут случайно отпустить стояночный тормоз и спровоцировать аварию
- Запрещается движение автомобиля при включенном стояночном тормозе, так как это может привести к его перегреву и выходу из строя, что станет причиной аварии

### Notice

- Чтобы избежать неконтролируемого движения автомобиля при остановке, сначала полностью

включите стояночный тормоз, а затем отпустите педаль тормоза.

- При движении по парковке соблюдайте осторожность и обращайтесь внимание на бордюры и ограничители. Эти препятствия могут легко повредить бамперы и другие элементы кузова. Следите, чтобы колеса не находились слишком близко к ним.
- Стояночный тормоз и режим парковки (P) коробки передач — это разные системы. Стояночный тормоз блокирует колеса, а режим «P» блокирует трансмиссию.
- Для кратковременной остановки можно использовать стояночный тормоз без переключения в режим «P».
- При длительной стоянке переключитесь в положение «P». После остановки двигателя автомобиль будет автоматически удерживаться на месте.

## Электронный стояночный тормоз (EPB)

Положение выключателя электронного стояночного тормоза показано на рисунке.

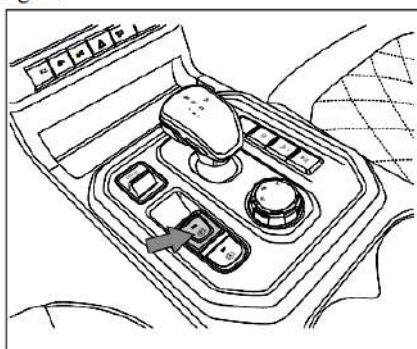

### Порядок ручного включения стояночного тормоза

1. Нажмите на педаль тормоза до полной остановки автомобиля.
2. Коротко потяните вверх выключатель электронного стояночного тормоза. На комбинации приборов загорится индикатор  электронного стояночного тормоза (EPB) (красный цвет), это означает, что стояночный тормоз включен.

### Автоматическое включение стояночного тормоза при остановке двигателя

Электронный стояночный тормоз автоматически включается при остановке и выключении двигателя автомобиля.

### Порядок ручного выключения стояночного тормоза

1. Нажмите на педаль тормоза и удерживайте ее.
2. Коротко нажмите на выключатель электронного стояночного тормоза один раз. Индикатор  электронного стояночного тормоза (EPB) (красный цвет), на комбинации приборов погаснет, что означает выключение тормоза.

## Функция экстренного торможения

Функция экстренного торможения предназначена только для случаев отказа основной тормозной системы, когда автомобиль невозможно остановить с помощью педали тормоза.

Если удерживать выключатель электронного стояночного тормоза поднятым, произойдет принудительное торможение автомобиля. Торможение прекратится после отпускания выключателя.

#### Warning

- Неправильное использование электронного стояночного тормоза может привести к аварии и серьезным травмам
- Никогда не включайте стояночный тормоз во время движения, за исключением экстренных случаев. Поскольку стояночный тормоз воздействует только на задние колеса, тормозной путь будет значительно длиннее, чем при торможении основной системой. Для торможения всегда используйте педаль тормоза
- Если водитель не пристегнут ремнем безопасности, электронный стояночный тормоз не может быть отключен автоматически. В этом случае попытка тронуться с места нажатием на педаль акселератора может привести к повреждению трансмиссии. Повреждения, вызванные подобными ошибочными действиями, не покрываются гарантией
- Если коробка передач находится на передаче, а двигатель работает, не нажимайте на педаль акселератора при работающем двигателе. В противном случае автомобиль может начать движение даже при включенном стояночном тормозе

## Функция автоматического удержания (AUTO HOLD)

Функция автоматического удерживания автоматически включает стояночный тормоз после остановки автомобиля, водителю не требуется постоянно нажимать на педаль тормоза или включить стояночный тормоз вручную.

Положение выключателя автоматического удержания показано на рисунке.

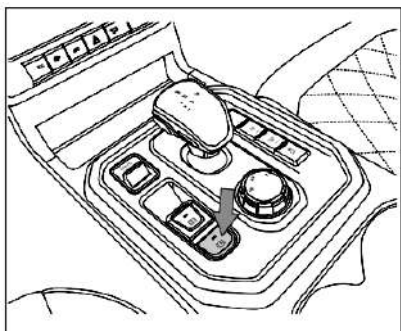

## Ручное включение и выключение функции автоматического удержания

Включение: Нажмите на выключатель один раз — индикатор на кнопке загорится.

Выключение: Нажмите на выключатель еще раз — индикатор погаснет.

### Автоматическое удержание

Когда автомобиль останавливается, функция автоматического удержания немедленно активирует стояночный тормоз, а индикатор  на комбинации приборов начнет мигать, указывая на то, что функция активна.

### Ручное отключение

Стояночный тормоз можно отключить вручную, как описано в предыдущем разделе.

### Автоматическое отключение

При трогании водитель нажимает на педаль акселератора, система автоматического удержания немедленно отпускает тормоз. Индикатор  на комбинации приборов перестает мигать, и автомобиль начинает движение.

Условия для использования функции автоматического удержания

- Дверь водителя закрыта.
- Водитель пристегнут ремнем безопасности.
- Двигатель запущен.

### Функция памяти

Если функция AUTO HOLD была включена перед выключением зажигания, то при следующем запуске двигателя она активируется автоматически.

Если функция была выключена перед выключением зажигания, то при следующем запуске двигателя она останется неактивной.

#### Warning

- Функция автоматического удержания не всегда стабилизирует автомобиль при трогании на уклоне (например, если дорога скользкая или обледенелая)

## Система панорамного изображения парковки

Система панорамного изображения парковки использует четыре широкоугольные камеры, установленные по всему автомобилю, которые могут охватывать все углы обзора вокруг автомобиля, для обработки нескольких видеоизображений, собранных одновременно, в панорамную картинку окружения автомобиля и, наконец, отображения ее на экране на центральной консоли, это позволяет водителю следить за передним, задним, левым и правым видеоэкранами снаружи автомобиля в режиме реального времени, чтобы избежать несчастных случаев.

Система панорамного изображения парковки плавно объединяет изображения с 4 камер, в месте соединения исчезают объекты, поэтому перед началом движения убедитесь в отсутствии объектов в месте соединения, чтобы обеспечить безопасность вождения.

Поскольку угол обзора камеры фиксирован, перед автомобилем будет слепая зона 250 мм, за автомобилем - слепая зона 150 мм, объекты в слепой зоне не будут видны, поэтому перед движением убедитесь, что в слепой зоне нет объектов, чтобы обеспечить безопасность вождения.

#### Warning

- Несоблюдение предупреждений и инструкций по правильному использованию системы может привести к серьезным травмам или гибели

- Система панорамного изображения является вспомогательной и не может заменить правильные действия водителя при парковке. Перед маневром обязательно проверяйте окружающую обстановку визуально и с помощью зеркал заднего вида
- Водитель должен сохранять концентрацию во время движения. Непреднамеренное перемещение автомобиля по неосторожности может привести к серьезным происшествиям
- При парковке обращайтесь особое внимание на маленьких детей и животных вокруг автомобиля, так как ультразвуковые датчики и камеры не всегда могут их обнаружить
- При очистке объективов камер от грязи или снега будьте осторожны, чтобы не поцарапать линзы.
- Объекты в зоне стыковки изображений могут быть не видны. Перед началом движения обязательно убедитесь в отсутствии препятствий
- Ночью при низкой освещенности на изображении могут появляться «шумовые помехи», что ухудшает качество картинки. Перед началом движения обязательно визуально оцените обстановку вокруг автомобиля
- При неисправности системы обратитесь в сервисный центр для диагностики и ремонта



#### Напоминание

- При въезде на парковочное место или выезде с него будьте осторожны, чтобы не ударить бампер, так как это может сместить или повредить датчики.
- При мойке автомобиля высоким давлением или паровой очисткой не направляйте струю непосредственно на датчики продолжительное время. Расстояние между соплом моечного аппарата и датчиками должно быть не менее 10 см.

## Включение или выключение системы панорамного изображения парковки

### Включение

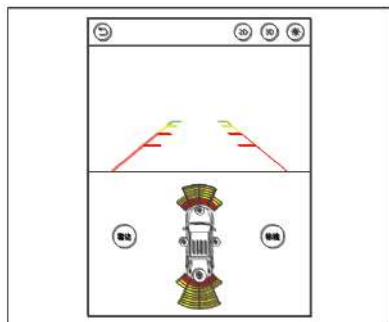

При включении передачи заднего хода (R) система по умолчанию отобразит изображение с камеры заднего вида в режиме разделенного экрана.

Коснитесь выключателя "  " на экране мультимедийной системы. Когда автомобиль находится на нейтральной передаче (N), система отображает интерфейс кругового обзора в 2D. Когда автомобиль находится на передаче переднего хода (D), система отображает интерфейс «2D + радар».

### Выключение системы

1. Система автоматически выключается при переключении на передачу переднего хода (D) и движении со скоростью более 15 км/ч в течение более 3 секунд.

2. Нажмите значок «Возврат» в левом верхнем углу экрана, чтобы выйти из режима отображения камер.

## Режимы отображения системы панорамного изображения

### Изображение в 2D-формате

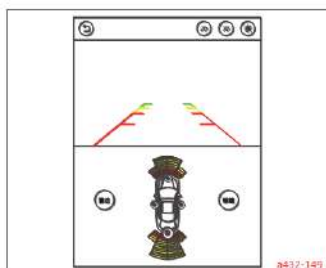

### Переключение между режимами 2D

Когда отображается панорамный круговой обзор, коснитесь передней, задней, левой или правой области экрана, чтобы переключиться на соответствующий режим «Одиночное изображение 2D + радар».

Когда отображается режим «Одиночное изображение 2D + радар», коснитесь модели автомобиля в области радара, чтобы вернуться к круговому обзору 2D.

### Переключение из 2D в 3D

Нажмите значок "3D" в правом верхнем углу, чтобы переключиться на изображение в 3D. Нажмите значок

2D, чтобы вернуться к предыдущему режиму отображения 2D.

### Изображение в 3D-формате

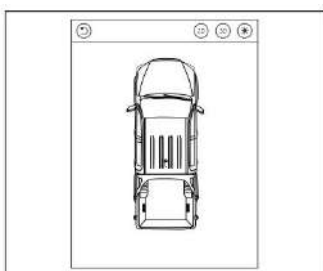

### Переключение между режимами 3D

При отображении панорамного вида 3D включите левый указатель поворота — вид переключится на левую сторону автомобиля. После выключения указателя вид вернется к предыдущему.

При отображении панорамного вида 3D включите правый указатель поворота — вид переключится на правую сторону автомобиля. После выключения указателя вид вернется к предыдущему.

Когда отображается панорамный интерфейс 3D, вы можете переключиться на один из 8 ракурсов

(A/B/C/D/E/F/G/H), касаясь соответствующих областей на экране, как показано на рисунке ниже.

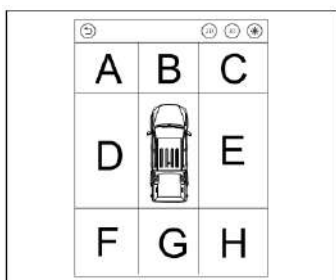

## Радарная система заднего хода (Парктроник)

Радарная система заднего хода использует ультразвуковые датчики для определения препятствий вокруг автомобиля и информирования водителя о расстоянии до них.

**Существует два типа систем:**

Четырехсенсорная система: четыре датчика расположены в заднем бампере.

Шестисенсорная система: два датчика в переднем и четыре в заднем бампере.

### Warning

- Парктроник не заменяет визуальную оценку обстановки водителем. Маневрирование и остановка требуют вашего полного внимания. Всегда следите за ситуацией вокруг автомобиля
- У системы есть слепые зоны. Особое внимание уделяйте детям и животным, так как датчики могут их не обнаружить
- Система является вспомогательной и не может предсказывать траекторию движения или автоматически объезжать препятствия. Не теряйте бдительность
- На работу системы могут влиять различные факторы и условия окружающей среды, что может привести к некорректному распознаванию объектов
- Запрещается очищать датчики струей воды высокого давления
- Запрещается царапать поверхность датчиков острыми предметами
- При движении задним ходом может сложиться ложное впечатление, что система перестала предупреждать о низком препятствии, если оно вышло из зоны обнаружения
- В некоторых случаях система может не обнаруживать такие объекты, как цепи, дышло прицепа, тонкие столбы или заборы, что создает риск аварии
- При наличии нескольких препятствий датчик определяет только ближайшее к нему. Следите за тем, не обнаруживают ли датчики с другой стороны другие препятствия

### Notice

- Загрязнение датчиков (лед, снег, грязь) может привести к отказу системы.
- При движении по неровным дорогам (бездорожье, гравий, железнодорожные переезды, уклоны) возможны сбои в работе системы.
- Сильные помехи в зоне обнаружения (излучение люминесцентных ламп, гудки, металлический шум) могут нарушать работу системы.
- Система может не распознавать материалы, поглощающие ультразвук (ткани, губки).
- Для очистки датчиков используйте мягкую губку и чистую воду.
- Изменение высоты бампера или положения датчика повлияет на характеристики системы.

## Включение или выключение радарной системы заднего хода

## Включение системы радара заднего хода

Четырехсенсорная система:

Система автоматически включается, когда ключ зажигания находится в положении «ON» и рычаг переключения передач установлен в положение «R» (задний ход).

Шестисенсорная система:

Система автоматически включается при положении ключа «ON» и включении передачи «R» или при активации системы панорамного изображения парковки.

При включении система выполняет быструю самодиагностику. Результаты отображаются звуковым сигналом:

- Один звуковой сигнал: Система исправна.
- Два звуковых сигнала: Обнаружена неисправность системы.

## Выключение системы

Система автоматически выключается при переключении на передачу переднего хода (D) и движении со скоростью более 15 км/ч в течение более 3 секунд.

## Форма сигнализации системы радара заднего хода

Система радара заднего вида посылает на зуммер импульсные сигналы различной частоты в зависимости от расстояния, на котором обнаружены препятствия, и зуммер издает звуковой сигнал, частота которого изменяется соответствующим образом.

### Зоны обнаружения для четырехсенсорной системы

Задний радар		Зоны	Частота звука
Середина	Обе стороны		
>1.5m	>0.6m	Зона безопасности	-
1.0m-1.5m	/	Зона раннего предупреждения	2HZ
0.6m-1.0m	/	Зона медленного движения	4HZ
0.35m-0.6m	0.35m-0.6m	Зона предупреждения	8HZ
0-0.35m	0-0.35m	Опасная зона	Длинный звук

### Зоны обнаружения для шестисенсорной системы

Передний радар	Задний радар		Зоны	Частота звука
	Середина	Обе стороны		
>0.6m	>1.5m	>0.6m	Зона безопасности	-
/	1.0m-1.5m	/	Зона раннего предупреждения	2HZ
/	0.6m-1.0m	/	Зона медленного	4HZ

			движения	
0.35m-0.6m	0.35m-0.6m	0.35m-0.6m	Зона предупреждения	8HZ
0-0.35m	0-0.35m	0-0.35m	Опасная зона	Длинный звук

### Warning

- Когда расстояние до препятствия составляет меньше примерно 0,35 м, сигнал переходит в непрерывный звук, при непрерывном звуковом сигнале (опасная зона) немедленно прекратите движением

## Ошибки в работе радарной системы заднего вида

Обратите внимание, что система может не выдавать предупреждение в следующих случаях:

- Датчики не могут обнаружить сетчатые объекты (провода, тросы, сетчатые ограждения).
- Датчики не могут обнаружить низко расположенные объекты (камни, деревянные бруски).
- Датчики не могут обнаружить автомобили с высоким клиренсом (дорожным просветом).
- Датчики не могут обнаружить рыхлый снег, вату, губку и другие материалы, поглощающие ультразвук.
- Датчики могут не обнаружить препятствия особой формы (тонкие столбы, небольшие деревья, велосипеды, бордюрные камни).

Обратите внимание, что система может подавать ложные сигналы в следующих случаях:

- Обледенение поверхности датчиков.
- Движение автомобиля по крутому уклону.
- Наличие рядом с автомобилем мощных источников радиопомех (радиостанции, антенны).
- Громкие звуки вблизи датчиков (сигналы других автомобилей, гул двигателя, звук выхлопа).
- Движение в сильный снегопад или дождь.

Если ни одна из вышеперечисленных ситуаций не подтвердилась, а неисправность сохраняется, обратитесь в сервисный центр для диагностики и ремонта.

## Система камеры заднего вида

При движении задним ходом камера, расположенная в задней части автомобиля, передает изображение на мультимедийный экран. Это позволяет водителю видеть обстановку сзади автомобиля в реальном времени для предотвращения аварийных ситуаций.

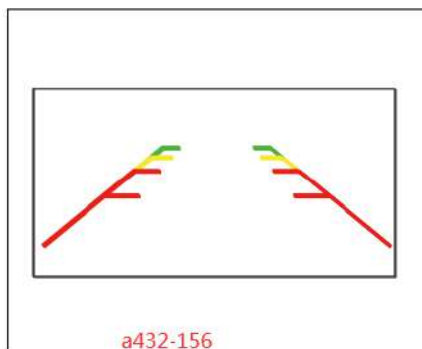

При движении задним ходом внимательно следите за изображением на экране. На него также накладываются линии помощи при парковке, которые помогают оценить расстояние до препятствия.

Расстояние до препятствий	Звуковая подсказка	Зоны
2-3 m	Зеленая сплошная линия	Зона раннего предупреждения
1-2 m	Желтая сплошная линия	Зона предупреждения
0.5-1 m	Красная сплошная линия	Зона предупреждения
≤0.5 m	Красная пунктирная линия	Опасная зона

#### ⚠ Warning

- Камера заднего вида — это вспомогательная система. Всегда визуально убеждайтесь в безопасности перед началом движения и во время него, так как у камеры есть слепые зоны
- Следите за чистотой объектива камеры. Загрязнения могут исказить изображение
- Некоторые объекты (тонкие стойки, перила) могут плохо различаться на экране из-за низкого разрешения или плохого освещения. Не полагайтесь только на изображение с камеры
- У камеры есть слепые зоны, где препятствия и люди не видны
- Запрещается царапать объектив камеры острыми предметами или использовать для очистки абразивные материалы — это ухудшит качество изображения
- Не удаляйте снег и лед с объектива теплой или горячей водой — это может его повредить

#### ⓘ Notice

- Экран отображает только двухмерное изображение. Глубину и рельеф (ямы, выступающие предметы) оценить сложно.
- Камера не всегда может обнаружить такие объекты, как тонкие перила, заборы, столбы или деревья, которые могут повредить автомобиль.

## Включение/выключение системы камеры заднего вида

### Включение:

Система автоматически активируется при положении ключа зажигания «ON» и включении передачи заднего хода (R). На мультимедийном экране появляется вид сзади.

### Выключение:

Система автоматически отключается при выходе из режима заднего хода.

## Система круиз-контроля

При вождении по прямой и бесперебойной скоростной дороге система круиз-контроля позволяет вам поддерживать заданную скорость автомобиля, не нажимая на педаль акселератора.

### ⚠ Warning

- Во избежание ошибочной активации выключайте систему, когда она не используется
- Неправильное использование круиз-контроля может привести к аварии
- Используйте систему только в благоприятных погодных условиях на свободных дорогах. Не рекомендуется использовать в городе, на извилистых, скользких дорогах, в сильный дождь или других сложных условиях
- Запрещается использовать систему на затяжных спусках
- При активном круиз-контроле водителю запрещено покидать свое место
- Для быстрого снижения скорости нажмите педаль тормоза, как при обычном торможении



### ⓘ Notice

- Скорость, отображаемая системой, может незначительно отличаться от фактической скорости автомобиля.
- На затяжных подъемах и спусках система может не поддерживать заданную скорость. На подъеме может потребоваться нажать на акселератор, на спуске — притормозить. Нажатие на тормоз отключает круиз-контроль.

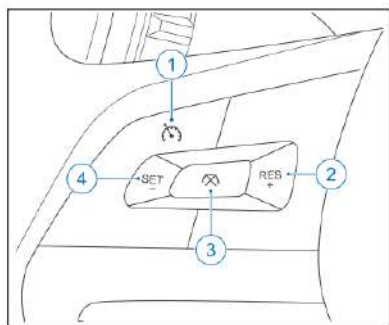

## Управление системой круиз-контроля



### Включение системы круиз-контроля





Нажать кнопку  на рулевом колесе, на комбинации приборов загорится белый индикатор  - система активирована.

### Установка крейсерской скорости

1. Ускорение до нужной скорости (скорость > 40 км/ч).
2. Нажмите клавишу , индикатор  системы круиз-контроля на приборе загорится зеленым, в это время скорость автомобиля является крейсерской скоростью.
3. Отпустите педаль акселератора. Автомобиль будет поддерживать заданную скорость.



## Снижение крейсерской скорости

Можно использовать любой из следующих способов для снижения крейсерской скорости:

- Удерживайте клавишу  чтобы плавно снизить скорость. Отпустите кнопку при достижении нужного значения.
- Кратковременные нажатия на  уменьшают скорость с шагом 1 км/ч.
- Нажмите педаль тормоза. Индикатор  станет белым. После снижения скорости до нужного значения нажмите , чтобы установить новую скорость., и индикатор  прибора снова загорится зеленым.

## Увеличение крейсерской скорости

Можно использовать любой из следующих способов для увеличения крейсерской скорости:

- Удерживайте клавишу  чтобы плавно увеличить скорость.
- Кратковременные нажатия на  увеличивают скорость с шагом 1 км/ч.
- Разгонитесь до нужной скорости с помощью педали акселератора, затем нажмите , чтобы установить новое значение.

## Временное ускорение

Нажмите педаль акселератора для обгона. После отпущания педали автомобиль вернется к ранее установленной скорости.

## Временное замедление

Нажатие педали тормоза временно отключает систему (индикатор горит белым). Для возобновления работы с предыдущей скоростью нажмите  если текущая скорость выше 40 км/ч.

## Полное отключение системы

Можно использовать любой из следующих способов для отмены круиза:

- Нажать на педаль тормоза.
- Нажмите среднюю клавишу , система будет полностью выключена, индикатор погаснет.

## Система управления выхлопом

### Warning

- Запрещается модификация двигателя или любого компонента системы контроля выбросов
- Система контроля выбросов будет различаться в зависимости от модели двигателя. Актуальную информацию смотрите для конкретного автомобиля

## Датчик кислорода

Датчик измеряет концентрацию кислорода в выхлопных газах и передает данные в электронный блок

управления (ЭБУ) двигателя. ЭБУ оптимизирует состав топливно-воздушной смеси для улучшения эффективности сгорания и снижения содержания вредных веществ (CO, CH, NOx) в выхлопе автомобиля.

## Система подачи топлива

Система включает топливный насос высокого давления, топливную рампу, форсунки и контроллер. По сравнению с традиционными системами, она обеспечивает более точный контроль впрыска топлива, автоматически регулирует момент впрыска во всех режимах работы, а также выполняет самодиагностику. Точное управление впрыском снижает выбросы, улучшает производительность двигателя и уменьшает расход топлива.

## Окислительный катализатор дизельного двигателя (DOC)

DOC — это устройство для очистки выхлопных газов, установленное в выхлопной системе. Содержащийся в нем катализатор из драгоценных металлов преобразует вредные газы (окись углерода, углеводороды, оксиды азота) в безвредные диоксид углерода, воду и азот через реакции окисления и восстановления. При обычной эксплуатации катализатор не требует обслуживания или замены. При необходимости замены обратитесь в сервисный центр.

### Warning

- Запрещается использовать этилированный бензин, а также бензин с сверхнормативным содержанием марганца или серы
- Не допускайте работы двигателя при крайне низком уровне топлива — это может повредить каталитический нейтрализатор
- Запрещается длительная работа двигателя на холостом ходу
- Запрещается запуск двигателя со снятыми свечами зажигания
- Запрещается запускать автомобиль с помощью буксировки или толкания

## Устройство рециркуляции выхлопных газов (EGR)

Система EGR направляет часть выхлопных газов из выпускного коллектора во впускной, где они смешиваются со свежим воздухом и подаются в цилиндры. Это позволяет снизить выбросы оксидов азота (NOx).

## Сажевый фильтр (DPF) для дизельных двигателей

Сажевый фильтр (DPF) — это фильтрующее устройство, установленное в системе выхлопа дизельных двигателей (стандарт Евро-6). Он улавливает твердые частицы (сажу) из выхлопных газов, снижая загрязнение окружающей среды. Выключатель регенерации DPF расположен на приборной панели.

### Требования к использованию DPF

Топливо: Используйте дизельное топливо стандарта не ниже Евро-V с содержанием серы < 10 ppm.

Моторное масло: Используйте моторное масло класса не ниже API CJ-4. При обслуживании избегайте

попадания масла или топлива на катализатор.

Режим движения: Избегайте длительных поездок на низкой скорости. При эксплуатации в таком режиме рекомендуется каждые 500 км совершать поездку на высокой скорости (>40 км/ч) продолжительностью около 10 минут.

### **Регенерация сажевого фильтра**

В процессе работы фильтр постепенно забивается сажей. Для восстановления работоспособности DPF требуется его регенерация (очистка). Существует два типа регенерации: пассивная и активная.

#### **Пассивная регенерация**

Происходит автоматически без участия водителя, когда температура в DPF превышает 250°C (например, при движении по трассе).

#### **Активная регенерация**

Требует вмешательства водителя. Включает три типа: динамическую, стояночную и сервисную.

##### **1. Динамическая регенерация**

Процесс управляется ЭБУ и не требует активных действий водителя.

В процессе движения индикатор  DPF мигает, это означает, что происходит регенерация.

Поддерживайте скорость движения выше 40 км/ч для обеспечения нормального протекания процесса.

Поскольку температура сгорания DPF продолжает оставаться на высоком уровне, индикатор  температуры воды в двигателе также загорится. Это нормальное явление. Регенерация завершена, когда оба индикатора гаснут.

##### **2. Стояночная регенерация**

Динамическая регенерация происходит, когда DPF адсорбирует менее частиц. Если частиц больше, динамическая регенерация не может справиться с процессом. В это время индикатор  DPF продолжает гореть, и требуется стояночная регенерация.

Условия для запуска стояночной регенерации:

1. Автомобиль стоит на месте, двигатель работает на холостом ходу.
2. Рекомендуется включить кондиционер для увеличения нагрузки на двигатель.
3. Коробка передач в нейтральном положении (N), педали сцепления, тормоза и акселератора опущены.
4. Указатель температуры охлаждающей жидкости показывает не менее 1/4 шкалы.

Если какое-либо из условий не выполняется, процедура регенерации будет прервана.

#### **Запуск стояночной регенерации:**

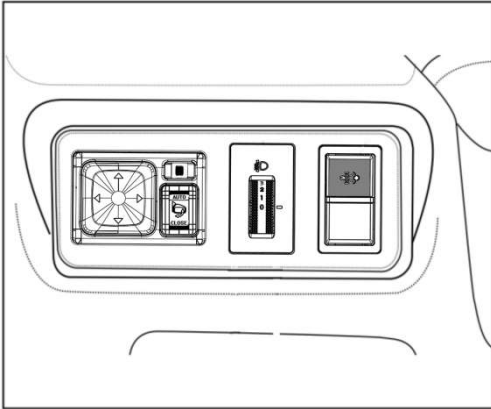

- (1) Если время работы двигателя превышает 20 секунд, нажмите и удерживайте выключатель регенерации PDF более 3 секунд, и система регенерации запустится автоматически.
- (2) При запуске системы регенерации частота вращения двигателя возрастает до 1500-2200 об/мин, а полная регенерация длится около 15-20 минут.
- (3) После завершения регенерации индикатор DPF  автоматически погаснет. Подождите 2–3 минуты, пока двигатель вернется к нормальным оборотам холостого хода, а затем вы можете заглушить двигатель.

#### Notice

- Если индикатор DPF продолжает мигать после регенерации, повторите процедуру.
- Для аварийного прекращения регенерации нажмите и удерживайте выключатель DPF более 3 секунд.

### 3. Сервисная регенерация

Если индикатор DPF  продолжает мигать или горит постоянно после завершения двух процедур стояночной регенерации, необходимо обратиться в сервисный центр для проверки и ремонта системы регенерации DPF.

#### Warning

- Компания не несет ответственности за экологические проблемы и ущерб автомобилю, вызванные несоблюдением вышеуказанных требований

## Различные ситуации вождения

### Запрет на управление автомобилем в состоянии алкогольного опьянения

Запрещается управлять автомобилем в состоянии алкогольного, наркотического опьянения или под воздействием лекарственных препаратов, замедляющих реакцию.

#### Danger

- Алкоголь, наркотики, сильнодействующие лекарства и анестетики влияют на поведение водителя и

могут легко привести к серьезным авариям со смертельным исходом.

- Эти вещества значительно ослабляют внимание и скорость реакции водителя, создавая серьезную угрозу безопасности движения и приводя к потере контроля над автомобилем.

## Движение в ночное время

Вождение ночью опаснее, чем днем, из-за проблем с ночным зрением и усталости. Соответственно снижайте скорость и соблюдайте осторожность.

### ! Notice

- Отрегулируйте положение салонного зеркала заднего вида, чтобы уменьшить ослепление фарами движущихся сзади автомобилей.
- Соблюдайте увеличенную дистанцию до других транспортных средств.
- Снижайте скорость, особенно на неосвещенных участках дороги, так как фары освещают только ограниченное пространство.
- Будьте осторожны с дикими животными при движении в сельской местности.
- При появлении усталости остановитесь в безопасном месте на обочине для отдыха.
- Яркий свет фар встречных автомобилей может временно ослепить. При встречном разъезде снижайте скорость и избегайте прямого взгляда на фары.
- Содержите в чистоте все стекла автомобиля. Грязные стекла усиливают блики от фар ночью.
- При повороте внимательно следите за дорожными условиями.

## Вождение в городских условиях

При вождении в городских условиях в связи с большим трафиком, внимательно следите за поведением других водителей и обратите внимание на светофоры.

### ! Notice

- На перекрестках и дорогах со смешанным движением двигайтесь со средней или низкой скоростью и будьте готовы в любой момент затормозить, чтобы предотвратить столкновение с внезапно меняющими полосу движения немоторизованными участниками движения.
- Следите за дорожными знаками. При приближении к перекрестку заранее снижайте скорость и выбирайте правильную полосу для движения.

## Движение в дождливые дни и по мокрой скользкой дороге

Вождение в дождь и по мокрой скользкой дороге очень опасно, особенно если вы не готовы к снижению сцепления с дорогой.

### ! Notice

- Дождь ухудшает видимость и увеличивает тормозной путь — обязательно снижайте скорость.
- Торможение на скользкой дороге на изношенных шинах может привести к заносу и аварии. Убедитесь, что шины вашего автомобиля в хорошем состоянии.
- При необходимости включите фары и аварийную сигнализацию.

- Если тормоза намокли и эффективность снизилась, несколько раз кратковременно нажмите на педаль тормоза во время движения для их просушки.
- После преодоления водной преграды на малой скорости просушите тормоза, несколько раз кратковременно и плавно нажав на педаль тормоза.

## Преодоление бродов и глубоких луж

Во избежание повреждения автомобиля при движении через брод соблюдайте следующие правила:

- Перед преодолением брода определите глубину воды. Максимально допустимый уровень воды не должен превышать 1/4 высоты колеса.
- Максимальная скорость движения — 10 км/ч. На высокой скорости перед автомобилем образуются волны, которые могут привести к попаданию воды в двигатель и другие компоненты.
- Ни при каких обстоятельствах не глушите двигатель в воде, не давайте задний ход и не выключайте зажигание.
- Рекомендуется преодолевать длинные глубокие участки на низкой скорости, а короткие — на несколько повышенной.

### Warning

- При движении по воде, грязи эффективность торможения снижается, а тормозной путь увеличивается, что создает риск аварии
- После преодоления брода избегайте резкого ускорения и экстренного торможения. После движения по воде необходимо восстановить эффективность тормозов путем их просушки с помощью многократных кратковременных торможений. Делайте это, когда это безопасно для вас и других участников движения

### Notice

- При движении через брод такие компоненты, как двигатель, трансмиссия, шасси и электрооборудование, могут быть серьезно повреждены.
- Волны от встречного автомобиля могут превысить допустимую для вашего автомобиля глубину брода.
- Под водой могут скрываться ямы, выбоины или камни, что усложнит или сделает невозможным проезд.
- Соль вызывает коррозию металлических деталей. После движения в соленой воде немедленно промойте пресной водой все детали автомобиля, которые с ней контактировали.

## Движение по дорогам с уклоном и горным дорогам

Если вы часто ездите по крутым горным дорогам, следующие рекомендации сделают ваше вождение более безопасным.

## Поддерживайте автомобиль в исправном состоянии

Перед поездкой в горную местность проверьте уровень технических жидкостей, состояние тормозов, шин, системы охлаждения и трансмиссии.

## Овладейте навыками спуска

При спуске с крутых или длинных склонов включайте пониженную передачу и используйте торможение двигателем для контроля скорости. Запрещается движение на нейтральной передаче (накатом).

## Будьте внимательны при подъеме и на вершине подъема

При подъеме в гору и проезде вершины склона будьте готовы к неожиданным препятствиям (например, остановившимся автомобилям).

На двухполосных горных дорогах не меняйте полосу движения произвольно, соблюдайте безопасную скорость и дистанцию.

## Следите за дорожными знаками

На горных дорогах устанавливаются специальные предупреждающие знаки (длинный спуск, зона обгона, запрет обгона, опасность камнепада, крутые повороты). Внимательно следите за знаками и принимайте соответствующие меры



### Warning

- Интенсивное торможение на спуске может привести к перегреву и отказу тормозов, потере управления и аварии. При длительном спуске притормаживайте двигателем на пониженной передаче
- Движение на нейтральной передаче или с выключенным двигателем под уклон крайне опасно. В этом случае скорость можно контролировать только рабочими тормозами, что вызывает их перегрев и потерю эффективности. Всегда двигайтесь на передаче
- Если автомобиль не может преодолеть подъем, не пытайтесь развернуться. Используйте задний ход для спуска. В противном случае существует риск опрокидывания
- Если автомобиль накренился на склоне и есть риск опрокидывания, немедленно поверните руль в сторону пологого склона



### Notice

- При уклоне более 15° для подъема рекомендуется использовать пониженную передачу (1 или 2), чтобы избежать потери мощности.
- Не паркуйте автомобиль на особенно крутых подъемах и спусках.

## Парковка на склоне

### Порядок действий при парковке на уклоне:

1. Включите стояночный тормоз.
2. Переведите рычаг переключения в нейтральное положение.
3. Для предотвращения случайного скатывания поверните колеса, как показано на рисунках:

### Парковка на спуске при наличии бордюра:

Поверните колеса в сторону бордюра и медленно двигайтесь вперед, пока колесо не упрется в бордюр. Включите стояночный тормоз.

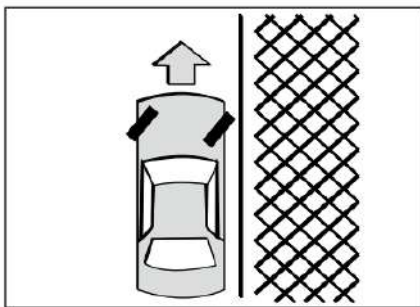

### **Парковка на подъеме при наличии бордюра:**

Поверните колеса в сторону бордюра и медленно двигайтесь назад, пока колесо не упрется в бордюр. Включите стояночный тормоз.

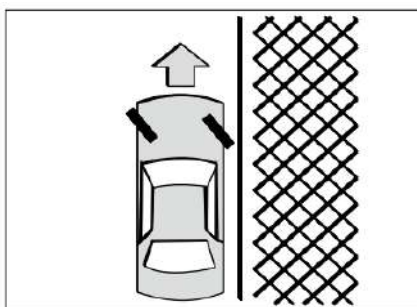

### **Парковка на подъеме или спуске при отсутствии бордюра:**

Подложите под колеса противооткатные упоры (башмаки) или крупные камни, чтобы предотвратить скатывание автомобиля.

## **Вождение в холодную погоду**

### **Warning**

- При движении по скользкой дороге соблюдайте увеличенную дистанцию до впереди идущего автомобиля
- Заснеженные и обледенелые дороги очень скользкие, сцепление шин с дорогой значительно снижается. По возможности избегайте поездок в таких условиях
- На обледенелых и заснеженных дорогах избегайте резкого торможения и резких маневров рулем.
- Не используйте круиз-контроль на скользких дорогах

## **Аккумулятор**

В сильные морозы недостаточно заряженный аккумулятор может замерзнуть и выйти из строя. Регулярно проверяйте его состояние и заряд.

## **Охлаждающая жидкость**

Используйте охлаждающую жидкость только рекомендованного типа. Заменяйте и доливайте ее в соответствии с регламентом технического обслуживания. Перед началом зимы проверьте, соответствует ли

температура замерзания жидкости ожидаемым зимним температурам.

## **Моторное масло**

В холодное время года рекомендуется использовать моторное масло с низкой вязкостью (зимнее или всесезонное). Если вы не уверены в выборе масла, проконсультируйтесь в сервисном центре.

## **Щетки стеклоочистителя**

Перед включением стеклоочистителей убедитесь, что их щетки не примерзли к стеклу. Если они примерзли, дождитесь полного оттаивания.

## **Вентиляционные отверстия**

После сильного снегопада очистите от снега воздухозаборники системы вентиляции и кондиционирования, расположенные перед ветровым стеклом.

## **Замки автомобиля**

Для предотвращения замерзания замков можно использовать специальную антиобледенительную жидкость или аэрозоль. Если замок замерз, распылите в него антиобледенитель для удаления льда.

## **Шины и колеса**

1. Если вы устанавливаете зимние шины только на одну ось (переднюю или заднюю), их размер, индекс нагрузки, конструкция и модель должны быть одинаковыми.
2. Для движения в суровых зимних условиях рекомендуется устанавливать зимние шины на все четыре колеса.
3. Для увеличения сцепления на льду можно использовать шипованные шины. Перед их установкой ознакомьтесь с местным законодательством, так как в некоторых регионах они запрещены.
4. При необходимости можно использовать цепи противоскольжения. Убедитесь, что размер цепей соответствует размеру ваших шин, и устанавливайте их строго по инструкции производителя.

## **Рекомендуемое зимнее оборудование**

При движении автомобиля зимой рекомендуется взять с собой следующее оборудование:

1. Скребок и щетку для очистки стекол ото льда и снега.
2. Прочную лопату для откапывания автомобиля из сугроба.
3. Противооткатные упоры.

## **Антикоррозийная защита**

Реагенты, используемые для борьбы с гололедом, вызывают коррозию. Они ускоряют ржавление деталей днища и кузова. Регулярно мойте автомобиль, включая очистку нижней части кузова.

## **Дорожный гипноз**

Дорожный гипноз — состояние сонливости и снижения внимания — возникает при монотонной езде по прямым дорогам с однообразным пейзажем под непрерывный шум шин и ветра. Во избежание дорожного гипноза соблюдайте следующие рекомендации:

1. Обеспечьте хорошую вентиляцию и комфортную температуру в салоне.
2. Чаще переводите взгляд, проверяйте зеркала заднего вида и приборную панель.
3. При появлении усталости или сонливости немедленно остановитесь в безопасном месте и отдохните.

## 5) Кондиционер и информационно-развлекательная система

### Система кондиционирования

Система кондиционирования нагревает, охлаждает и осушает воздух внутри автомобиля. Система кондиционирования воздуха наиболее эффективно работает при закрытых окнах. При высокой температуре внутри автомобиля окна следует открывать при включенной системе кондиционирования воздуха, чтобы быстро выпустить горячий воздух из автомобиля и ускорить процесс охлаждения.

#### Warning

- Не используйте режим рециркуляции воздуха в течение длительного времени, так как это ухудшает качество воздуха в салоне, вызывает утомляемость, рассеянность и повышает риск аварии
- Правильно используйте систему кондиционирования и следите за тем, чтобы все стекла оставались чистыми для хорошего обзора
- При подозрении на неисправность системы немедленно выключите ее и как можно скорее обратитесь в сервисный центр

#### Notice

- Кондиционер работает только при работающем двигателе.
- Для нормальной работы системы воздухозаборник перед ветровым стеклом должен быть чистым и не закрытым льдом, снегом или листьями.

### Дефлекторы системы вентиляции

Расположение выходных отверстий (дефлекторов) системы вентиляции показано на рисунке.

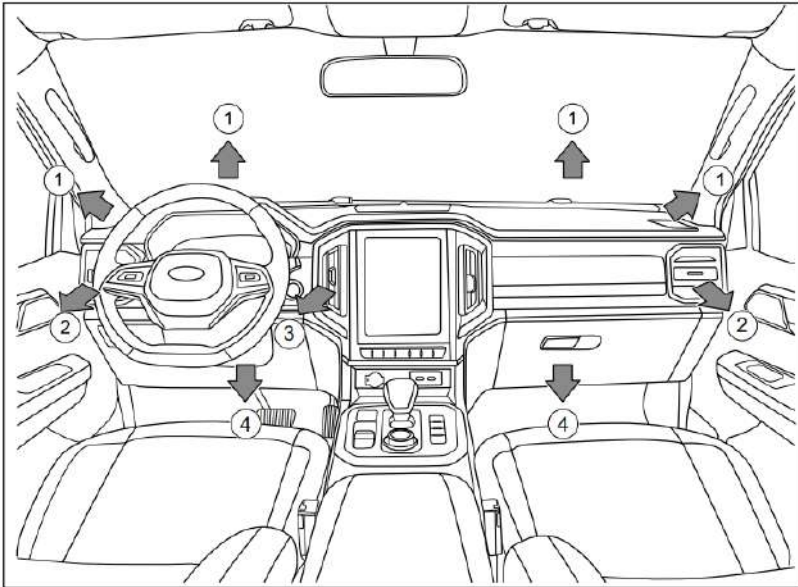

- ① Дефлекторы обдува ветрового стекла
- ② Боковые дефлекторы
- ③ Центральные дефлекторы
- ④ Дефлекторы обдува ног

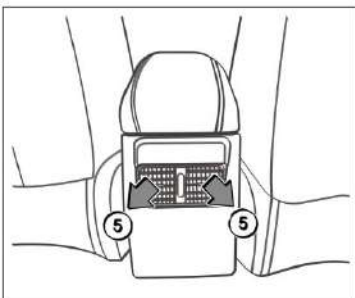

- ⑤ Задние дефлекторы

ⓘ Notice

- Ручка регулировки на задних дефлекторах позволяет изменять интенсивность воздушного потока

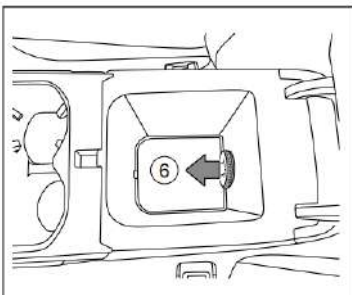

- ⑥ Дефлекторы в центральном подлокотнике

ⓘ Notice

- Ручка регулировки позволяет изменять интенсивность воздушного потока
- Летом отсек в подлокотнике можно использовать как охлаждаемый, направив в него поток воздуха от дефлектора

## Регулировка направления воздушного потока

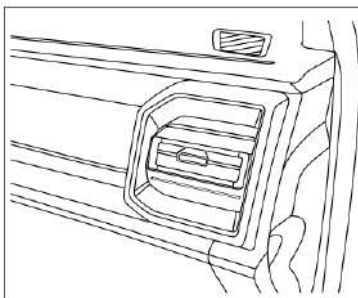

Для регулировки направления потока из центральных и боковых дефлекторов перемещайте горизонтальные и вертикальные ламели в нужное положение. Чтобы полностью перекрыть поток воздуха, закройте ламели.

### ⚠ Notice

- Не размещайте продукты питания, лекарства и другие термочувствительные предметы перед дефлекторами, так как они могут испортиться.

## Органы управления кондиционером

Основные элементы управления интегрированы в мультимедийный дисплей. Краткий список функций выведен в нижней части экрана. Для доступа к полному меню сдвиньте эту панель вверх.

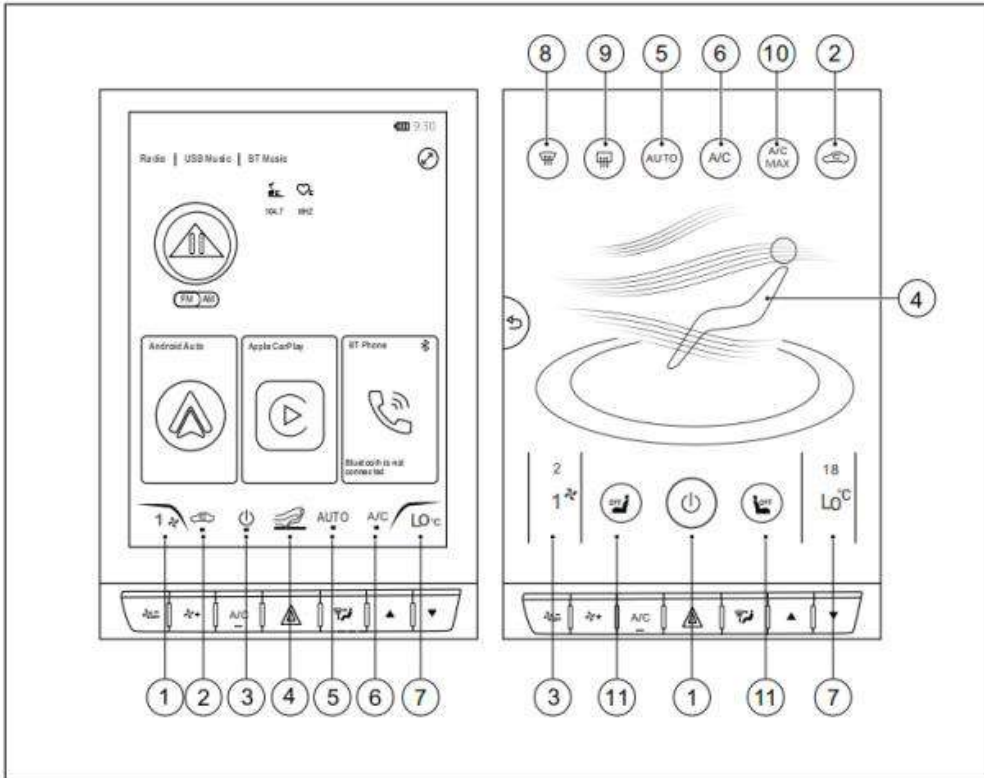



1. Включение/ выключение системы кондиционирования воздуха



Нажмите для включения/выключения системы. Система запоминает последние настройки.

2. Переключение режимов рециркуляции / забора свежего воздуха



Нажмите на значок для переключения режима циркуляции воздуха. Когда значок отображается как , это указывает режим забора свежего воздуха, когда значок отображается как , это указывает режим внутренней рециркуляции воздуха.

#### ⓘ Notice

- В большинстве случаев рекомендуется использовать режим забора свежего воздуха. Рециркуляция при выключенном компрессоре может привести к запотеванию стекол.
- Режим рециркуляции следует использовать в туннелях, пробках, при загрязненном воздухе снаружи или для быстрого охлаждения/нагрева салона.

3. Регулировка скорости вентилятора

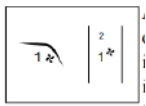

Регулирует интенсивность воздушного потока. Максимальная скорость — 8.

#### 4. Выбор режима распределения воздушного потока



Нажмите, чтобы изменить режим распределения воздушного потока. Доступно 5 режимов обдува:

Значок	Режим
	Воздух обдувает верхнюю половину тела пассажира
	Воздух обдувает верхнюю половину тела и пространство для ног пассажиров
	Воздух обдувает пространство для ног
	Воздух обдувает ветровое стекло и пространство для ног
	Воздух обдувает ветровое стекло

#### 5. Автоматический режим

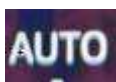

Нажмите на значок, чтобы войти в автоматический режим. После установки желаемой температуры система автоматически подберет режим обдува и скорость вентилятора для ее поддержания.

#### 6. Включение/выключение компрессора кондиционера



Нажмите на значок, чтобы включить/выключить компрессор. Компрессор используется для охлаждения и осушения воздуха.

#### 7. Регулировка температуры

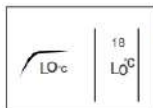

Регулирование температуры кондиционера Самая низкая температура — "LO", а самая высокая температура — "HI".

Когда требуется охлаждение, необходимо включить компрессор кондиционирования воздуха

#### 8. Обдув ветрового стекла (MAX)



Включает интенсивный обдув ветрового стекла для устранения запотевания и обледенения. Автоматически активирует забор свежего воздуха, компрессор и увеличивает скорость вентилятора.

### 9. Обогрев наружных зеркал заднего вида



Нажмите на значок для включения функции подогрева наружного зеркала заднего вида для удаления влаги, инея и льда.

### 10. Режим максимального охлаждения

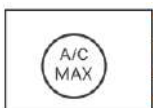

Нажмите на значок, чтобы включить режим максимального охлаждения. Активирует компрессор, устанавливает максимальную скорость вентилятора, включает рециркуляцию и понижает температуру до минимума.

### 11. Подогрев передних сидений (при наличии)

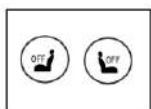

Включает подогрев сидений водителя и переднего пассажира.

Под мультимедийным дисплеем расположены физические кнопки для удобного управления климат-системой.

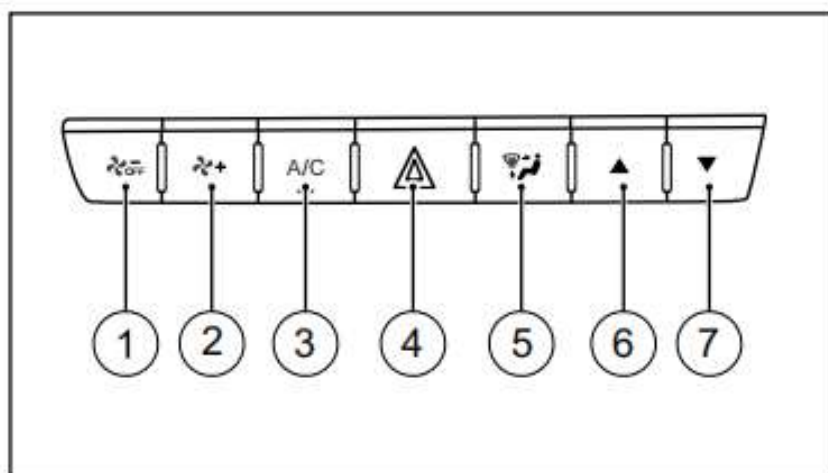

№	Функция	Описание
①	Уменьшение скорости вентилятора, OFF	Кратковременное нажатие — последовательное уменьшение скорости вентилятора до 0. Долгое нажатие — выключение климат-системы.

②	Увеличения скорости вентилятора	Нажмите эту кнопку и кратковременно нажмите ее, чтобы последовательно увеличить объем воздуха до 8 уровней
③	АС	Выключатель компрессора кондиционирования воздуха для охлаждения кондиционирования воздуха
④	Индикатор аварийной сигнализации	Выключатель предупреждения об опасности, используемый при нахождении автомобиля в опасной ситуации
⑤	Режим распределения потоков воздуха	Выключатель режима выхода воздуха из кондиционирования воздуха, переключение между обдувом лица, обдувом лица и обдувом ног, обдувом ног, обдувом ног и размораживанием, размораживанием
⑥	Увеличение температуры	Нажмите эту кнопку, температура будет последовательно увеличиваться до HI
⑦	Уменьшение температуры	Нажмите эту кнопку, температура будет последовательно снижаться до LO

## Управление кондиционером

Ниже описываются функции охлаждения, нагрева, устранения запотевания и т.д.

### Охлаждение

#### Максимальное охлаждение (ручной режим):

В жаркое лето и при высокой температуре в автомобиле, для быстрого охлаждения выполняются следующие операции:

1. Немного откройте окно, чтобы выпустить горячий воздух из автомобиля;
2. Нажмите , чтобы обеспечить максимальное охлаждение салона

#### Максимальное охлаждение (автоматический режим):

Установите температуру на минимум («LO») в режиме AUTO.

#### Стандартное охлаждение (ручной режим):

1. Установите нужную скорость вентилятора.
2. Включите кнопку А/С и режим рециркуляции.
3. Выберите режим обдува лица или лица/ног.
4. Установите низкую температуру.

#### ⓘ Notice

- В режиме обдува лица должен быть открыт хотя бы один центральный дефлектор, иначе возможно обледенение испарителя.

## Обогрев салона

### Максимальный обогрев (ручной режим):

1. Выключите компрессор (A/C).
2. Установите максимальную скорость вентилятора.
3. Включите режим рециркуляции.
4. Выберите режим обдува ног.
5. Установите максимальную температуру («HI»).

### Максимальный теплый ветер (автоматический режим)

Установите температуру на максимум («HI») в режиме AUTO.

### Стандартный обогрев (ручной режим):

1. Выключите компрессор (A/C).
2. Установите нужную скорость вентилятора.
3. Включите режим рециркуляции.
4. Выберите режим обдува ног или лица/ног.
5. Установите комфортную температуру.

#### ⓘ Notice

- Режим максимального обогрева быстро прогревает салон, но не используйте его долго, чтобы не ухудшить качество воздуха и не вызвать запотевание стекол.
- Для устранения запотевания стекол выключите рециркуляцию и обеспечьте приток свежего воздуха.

## Автоматический режим (AUTO)

### 1. Скорость вентилятора

Скорость вентилятора регулируется автоматически

- При установке температуры в "LO", объем воздуха составляет 8.
- При установке температуры в "HI", объем воздуха составляет 7.

### 2. Управление температурой

Температура обдува автоматически управляется контроллером кондиционера.

- При установке температуры в "LO", температура самая низкая.
- При установке температуры в "HI", температура самая высокая.

### 3. Управление режимом обдува

Режим обдува в состоянии автоматического управления:

- При установке температуры в "ЛО", включается режим обдува лица.
- При установке температуры в "НП", включается режим обдува ног.

#### **Устранение запотевания и обледенения стекол в зимний период (ручной режим):**

1. Установите скорость вентилятора.
2. Нажмите кнопку обдува лобового стекла (включается приток внешнего воздуха).
3. Установите температуру на нагрев.
4. Для быстрого результата установите высокую скорость и высокую температуру.
5. Для одновременного обдува стекла и ног выберите соответствующий комбинированный режим.

#### **Устранение запотевания и обледенения стекол в зимний период (автоматический режим):**

При выполнении функции загорается значок устранения запотевания и обледенения стекол, включается приток внешнего воздуха, включается компрессор кондиционера, объем воздуха передачу 5 (при текущем объеме воздуха  $< 5$ , увеличивайте его до 5; при текущем объеме воздуха  $\geq 5$ , не изменяйте).

#### **Устранение запотевания летом (ручной режим):**

1. Установите скорость вентилятора.
2. Включите компрессор (A/C) и режим обдува лобового стекла.
3. Установите низкую температуру.
4. Для быстрого результата установите максимальную скорость и минимальную температуру.

#### **Устранение запотевания летом (автоматический режим):**

При выполнении функции устранения запотевания, загорается значок устранения запотевания, включается приток внешнего воздуха, включается компрессор кондиционера, объем воздуха составляет передачу 5 (при текущем объеме воздуха  $< 5$ , увеличивайте его до 5; при текущем объеме воздуха  $\geq 5$ , не изменяйте).

#### Warning

- В условиях очень высокой влажности не используйте режим обдува ног/лобовое стекло с низкой температурой

#### Notice

- Если автомобиль долго стоял на жаре, сначала откройте окна для проветривания салона, затем закройте их и включите кондиционер. Включение режима забора свежего воздуха на несколько минут перед рециркуляцией ускорит охлаждение.

- Длительное использование рециркуляции для охлаждения ухудшает качество воздуха. После охлаждения салона временно переключитесь на забор свежего воздуха или выключите кондиционер, а затем снова включите.
- Зимой или при нерегулярном использовании кондиционера периодически (раз в несколько недель) включайте компрессор (A/C) на несколько минут. Это обеспечит циркуляцию масла в системе и поддержит ее в рабочем состоянии.
- При первом сезонном использовании климат-системы рекомендуется провести ее антибактериальную обработку и очистку. В неработающей системе могут размножаться грибки и плесень, что вызывает неприятный запах и вредно для здоровья.
- Летом после выключения компрессора (A/C) оставьте вентилятор работать на 1-2 минуты. Это просушит испаритель и предотвратит появление плесени.
- Перед остановкой двигателя выключайте кондиционер. Это предотвратит его автоматический запуск при следующем пуске двигателя, что снизит нагрузку.
- Запрещается использовать кондиционер на стоянке с работающим двигателем в плохо проветриваемом помещении или с закрытыми окнами. Неполное сгорание топлива приводит к образованию угарного газа (CO), который может проникнуть в салон и вызвать отравление или смерть.
- Периодически проверяйте и меняйте салонный фильтр в соответствии с регламентом технического обслуживания.

## **Информационно-развлекательная система**

Информационно-развлекательная система включает в себя такие функции, как Bluetooth-связь, радио и мультимедиа.

Подробные инструкции по использованию информационно-развлекательной системы приведены в отдельном руководстве пользователя, поставляемом с автомобилем.

## 6) Аварийные ситуации

### Устройство аварийной сигнализации

#### Сигнал аварийной сигнализации

На выключателе мигающей лампы опасной сигнализации имеется треугольная отметка, как показано на рисунке.



Аварийная сигнализация работает независимо от положения ключа зажигания (кроме случаев полного разряда аккумулятора).

При нажатии на выключатель все указатели поворота начинают мигать. Для выключения сигнализации нажмите выключатель еще раз.

Включайте аварийную сигнализацию в следующих случаях:

- Возникла чрезвычайная или опасная ситуация.
- Автомобиль неисправен и находится в опасном положении.
- Движение в условиях сильного дождя, снега, тумана или плохой видимости.
- Вынужденная остановка в месте, где автомобиль представляет опасность для других участников движения.

#### ⓘ Notice

- При включенной аварийной сигнализации указатели поворота имеют приоритет. При их активации аварийная сигнализация временно прерывается и возобновляется после выключения "поворотников".
- Не оставляйте аварийную сигнализацию включенной надолго при неработающем двигателе во избежание разряда аккумулятора.

### Треугольный аварийный знак

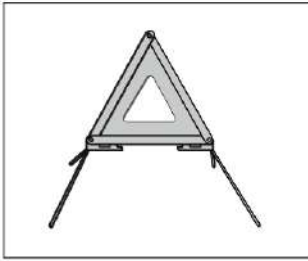

Знак хранится в красной упаковке под сиденьем переднего пассажира. При вынужденной остановке из-за внезапной неисправности или аварии, если автомобиль нельзя переместить в безопасное место, включите аварийную сигнализацию и установите знак аварийной остановки по ходу движения. Световозвращающая поверхность знака предупредит других водителей.

Рекомендуемое местоположение треугольного аварийного знака:

- На обычных дорогах: не менее 50 метров позади автомобиля.
- На скоростных трассах (шоссе): не менее 100 метров позади автомобиля.
- В особых условиях (дождь, туман, повороты): не менее 150 метров позади автомобиля.



#### Warning



- Если автомобиль остановился в опасной зоне, все пассажиры должны покинуть салон и ожидать в безопасном месте (за обочиной, за барьером) во избежание травм в случае вторичного столкновения.

## Быстрая потеря воздуха в шинах

### Сигнализация системы контроля давления в шинах (TPMS)

#### Warning

- Если во время движения загорается индикатор  неисправности давления в шинах, избегайте резких поворотов и торможения, снизьте скорость, безопасно съезжайте с проезжей части и остановитесь. Проверьте давление в шинах. Если после регулировки индикатор продолжает гореть во время движения, возможно, в шине медленная утечка. В этом случае как можно скорее замените ее запасным колесом
- Запасное колесо не оборудовано датчиком TPMS. При его установке система не будет работать, и индикатор  будет мигать около 1 минуты. Для замены шин и сброса системы обратитесь в сервисный центр
- Установка шин, не одобренных производителем, может повлиять на нормальную работу системы TPMS

Система контролирует давление во всех шинах, кроме запасной. Если на приборной панели загорается индикатор  это указывает на неисправность (избыточное, недостаточное давление или перегрев шины). В это время следует избегать резких поворотов или экстренного торможения, снизить скорость автомобиля, как можно быстрее съехать с дороги в безопасное место и остановиться, проверить состояние шин. Если в системе TPMS возникает неисправность, загорается индикатор . В этом случае остановитесь для проверки и обратитесь в сервисный центр.

## Установка запасного колеса

### Безопасная остановка

1. Включите аварийную сигнализацию.
2. Плавно съезжайте с проезжей части, встаньте как можно дальше от потока транспорта.
3. Остановите автомобиль на ровной поверхности, затяните стояночный тормоз и заглушите двигатель.
4. Попросите всех пассажиров выйти из автомобиля и отойти в безопасное место.
5. При наличии наденьте светоотражающий жилет.
6. Установите знак аварийной остановки.

 Предупреждение
<ul style="list-style-type: none"><li>● Запрещается менять колесо на уклоне, на льду или скользкой поверхности</li><li>● Запрещается менять колесо в условиях интенсивного движения. Обратитесь за помощью в дорожную службу</li></ul>

### Подготовка инструментов

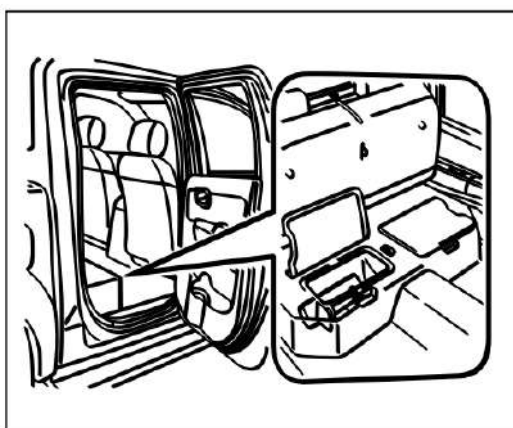

Инструменты расположены под левым задним сиденьем.

### Описание инструментов

Различные модели автомобилей могут иметь разные инструменты.

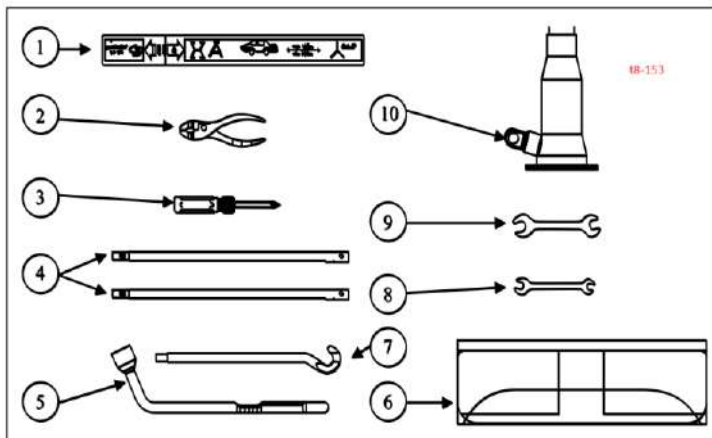

№	Наименование	Количество
1	Знак аварийной остановки в кейсе	1
2	Плоскогубцы	1
3	Отвертка	1
4	Рычаг подъема	2
5	Гаечный ключ колес	1
6	Набор инструментов	1
7	Рукоятка	1
8	Гаечный ключ	1
9	Гаечный ключ	1
10	Домкрат	1

## Снятие запасного колеса

1. Объедините два рычага подъема (4), ручку (7) и колесный гаечный ключ (5), как показано на рисунке, в сборный рычаг, как показано на рисунке, и зафиксируйте винтом.

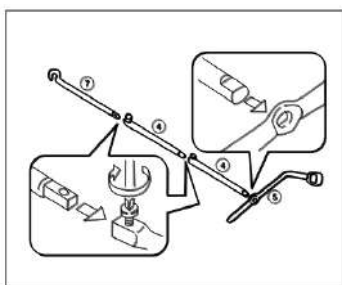

2. Вставьте рукоятку (7) сборного рычага в центральное овальное отверстие под панелью в багажнике и зацепите за паз механизма подъема запасного колеса под автомобилем.

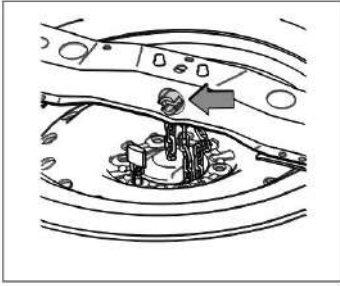

3. Поворачивайте ключ для гаек колес (⑤) против часовой стрелки. Запасное колесо медленно опустится на землю. Извлеките его.

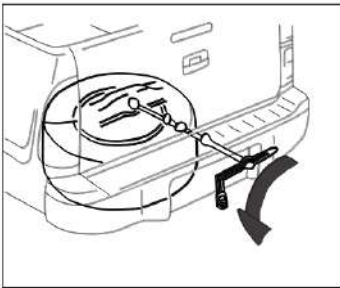

4. Установка производится в обратном порядке.

## Фиксация автомобиля

Установите противооткатные упоры (или другие надежные предметы) по диагонали от проколотого колеса (например, перед передним и за задним колесом), чтобы предотвратить движение автомобиля при подъеме.

### Warning

- Надежно зафиксируйте колеса для предотвращения движения автомобиля, которое может привести к травме

## Снятие шины

1. С помощью ключа для гаек колес ослабьте (но не откручивайте полностью) болты крепления колеса, поворачивая их против часовой стрелки. Действуйте в последовательности, показанной на рисунке.

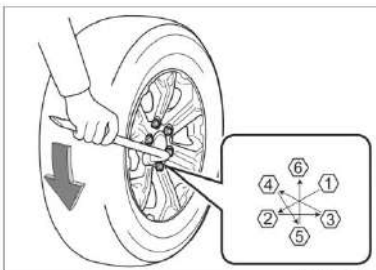

2. Поверните рукоятку регулировки домкрата по часовой стрелке, чтобы поднять его до контакта с точкой подъема на кузове автомобиля.

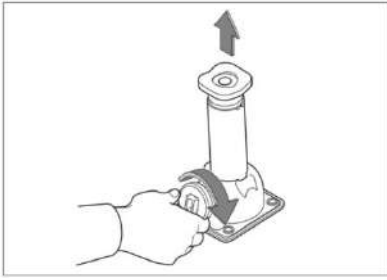

3. Найдите утвержденные точки подъема домкрата на кузове, как показано на рисунке.

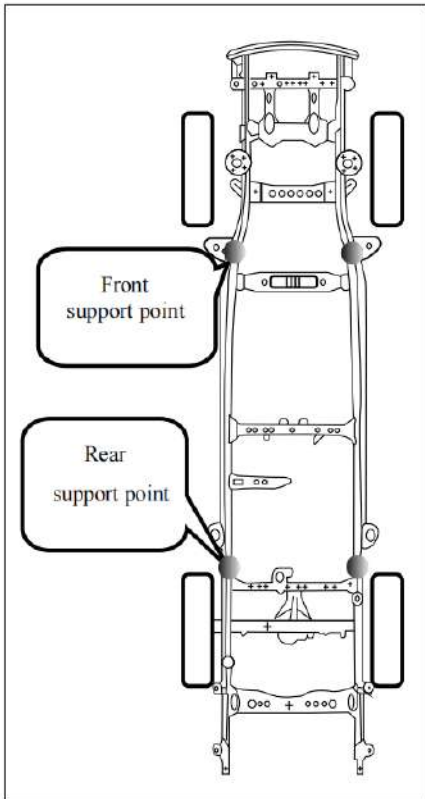

Front support point	Передняя опорная точка
Rear support point	Задняя опорная точка

4. Установите домкрат на ровную и твердую поверхность. Отрегулируйте его положение так, чтобы он стоял строго под точкой подъема на кузове.

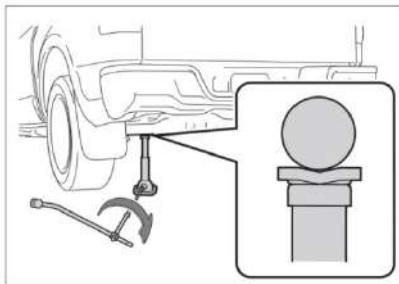

5. Заблокируйте рукоятку (7) сборного рычага (использовавшегося для снятия1) на рукоятке домкрата.

6. Поворачивайте рукоятку домкрата по часовой стрелке и плавно поднимите автомобиль до тех пор, пока поврежденное колесо не оторвется от земли. Только после этого можно полностью открутить болты крепления колеса.
7. Снимите поврежденное колесо и приступите к установке запасного колеса.

#### Warning

- Внимательно прочитайте и соблюдайте инструкции по эксплуатации домкрата
- Никогда не залезайте под автомобиль, поднятый только на домкрате
- Используйте только штатный домкрат, предназначенный для этого автомобиля
- Домкрат предназначен только для подъема автомобиля при замене колеса
- Поднимайте автомобиль только в обозначенных точках подъема
- Не поднимайте автомобиль без необходимости
- Не подкладывайте ничего под домкрат или под кузов
- При поднятом на домкрате автомобиле затяните стояночный тормоз. В противном случае автомобиль может самопроизвольно двинуться
- Когда колесо оторвано от земли, пассажиры не должны находиться в салоне
- Перед использованием всегда читайте предупреждающую табличку на домкрате

## Установка запасного колеса

1. Очистите поверхность ступицы и колесные болты от грязи.
2. Установите запасное колесо и предварительно затяните болты крест-накрест вручную. Убедитесь, что болты входят без перекоса.
3. Поверните рукоятку домкрата против часовой стрелки, чтобы опустить автомобиль до касания шины с землей.
4. С помощью ключа для гаек колес окончательно затяните болты в последовательности, показанной на рисунке. Момент затяжки для передних и задних колес составляет  $130 \pm 10$  Н·м.

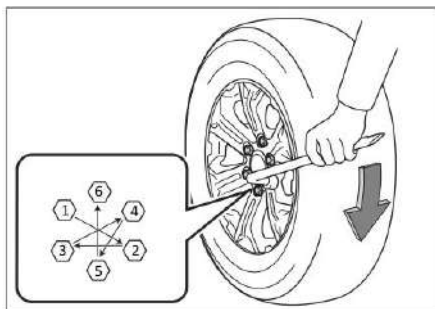

5. Полностью опустите автомобиль и снимите домкрат.

 **Warning**

- Затягивайте болты с указанным моментом. Рекомендуется проверять момент затяжки при каждом техническом обслуживании
- Неправильное использование запасного колеса может привести к потере управления и аварии
- Используйте только штатные колесные болты. Неправильная затяжка может привести к отрыву колеса на ходу
- Никогда не смазывайте болты или шпильки маслом — это может привести их ослаблению
- Не используйте поврежденное или сильно изношенное запасное колесо
- Если запасное колесо отличается по размеру или модели от штатного, не превышайте скорость 80 км/ч, избегайте резких маневров
- Если запасное колесо установлено на ведущей оси, пробег на нем не должен превышать 200 км. Замените его на штатное как можно скорее
- Никогда не используйте два и более запасных колеса одновременно
- На малогабаритное запасное колесо нельзя устанавливать цепи противоскольжения
- После установки запасного колеса немедленно проверьте в нем давление. Система TPMS будет сигнализировать об ошибке. Как можно скорее обратитесь в сервис для замены на штатное колесо

## Запуск двигателя от внешнего источника («прикуривание»)

### Введение

Если аккумулятор разряжен и его заряда недостаточно для запуска двигателя, можно попытаться завести автомобиль от аккумулятора другого автомобиля с помощью пусковых проводов.

 **Warning**

- Аккумуляторная батарея взрывоопасна. Вы можете получить ожог кислотой, а короткое замыкание может привести к травмам и повреждению автомобиля
- Не допускайте возникновения искр или открытого огня вблизи аккумулятора
- Не наклоняйтесь над аккумулятором во время процедуры
- Не допускайте соприкосновения клемм пусковых проводов друг с другом

- При работе с аккумулятором надевайте защитные очки
- Избегайте попадания электролита на кожу, одежду или лакокрасочное покрытие
- Убедитесь, что напряжение аккумулятора-донора соответствует напряжению вашего аккумулятора (12 В)

## Подготовительные работы

1. Установите рычаг переключения передач в положение «Р» (Парковка).
2. Включите стояночный тормоз.
3. Выключите все потребители энергии (фары, магнитола, кондиционер и т.д.).



- Перед «прикуриванием» обязательно выключите аудиосистему, иначе она может быть повреждена.
- Правильно размещайте провода, не допускайте их контакта с движущимися деталями в подкапотном пространстве.

## Запуск

### Цветовая маркировка проводов

- Положительный провод (+) обычно имеет красную изоляцию.
- Отрицательный провод (-) обычно имеет черную, коричневую или синюю изоляцию.

### Порядок подключения пусковых проводов:

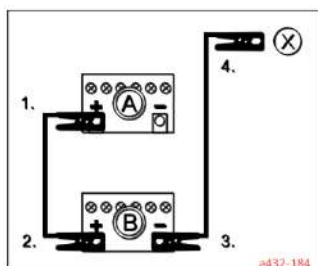

A — Разряженный аккумулятор (ваш автомобиль)

B — Аккумулятор-донор (исправный автомобиль)

1. Подсоедините один конец красного (+) провода к положительной (+) клемме разряженного аккумулятора (A).
2. Подсоедините другой конец красного (+) провода к положительной (+) клемме аккумулятора-донора (B).
3. Подсоедините один конец черного (-) провода к отрицательной (-) клемме аккумулятора-донора (B).

4. Подсоедините другой конец черного (-) провода к неокрашенной металлической части двигателя или кузова вашего автомобиля (А), как можно дальше от аккумулятора. НЕ ПОДКЛЮЧАЙТЕ его к отрицательной клемме разряженного аккумулятора (А) — это может вызвать его взрыв.

После подключения проводов запустите двигатель автомобиля-донора и дайте ему немного поработать. Затем попытайтесь завести свой автомобиль.

После успешного запуска снимите провода в строго обратной последовательности (4-3-2-1).

Дайте двигателю вашего автомобиля поработать на повышенных оборотах не менее 20 минут для подзарядки аккумулятора.

## Запуск путем буксировки (толканием)

Никогда не пытайтесь завести автомобиль с помощью буксировки или толкания. Это может привести к серьезным повреждениям трансмиссии и к аварии.

## Вытаскивание застрявшего автомобиля

### Warning

- Запрещается длительное время буксовать на высоких оборотах — это может привести к взрыву шин, их сильному износу, перегреву и повреждению элементов трансмиссии.
- Если автомобиль застрял в песке, снегу или грязи и не может выехать самостоятельно, для его буксировки используйте буксировочную проушину.

Если автомобиль застрял, попробуйте выполнить следующие действия:

1. Выключите систему курсовой устойчивости (ESC/ESP).
2. Поворачивайте рулевое колесо из стороны в сторону, чтобы расчистить пространство перед колесами.
3. Переключите полноприводную трансмиссию в режим пониженной передачи (4L), если она у вас есть.
4. Попеременно двигайтесь вперед и назад, минимизируя пробуксовку колес и плавно нажимая на педаль газа.
5. Если несколько попыток не увенчались успехом, используйте буксировочную проушину для буксировки.

## Буксировка автомобиля

При необходимости буксировки соблюдайте местные правила дорожного движения.

Обратитесь в сервисный центр перед буксировкой, если наблюдаются следующие неисправности трансмиссии:

1. Автомобиль не двигается, хотя электрооборудование работает.
2. Слышны нехарактерные шумы из трансмиссии.

Рекомендуемый способ буксировки:

Мы рекомендуем использовать эвакуатор с полной погрузкой или эвакуатор с частичной погрузкой (с закреплением не ведущих колес). По возможности обратитесь в сервисный центр или к профессиональным компаниям, оказывающей услуги по эвакуации автомобиля

### **Использование автопогрузчика плиточного типа для буксировки данного автомобиля**

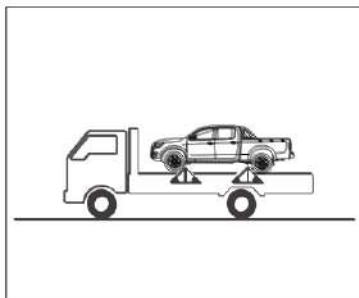

При буксировке с помощью автопогрузчика плиточного типа необходимо надежно заблокировать автомобиль, как показано на рисунке.

### **Буксировка данного автомобиля с помощью автопогрузчика подъемного типа**

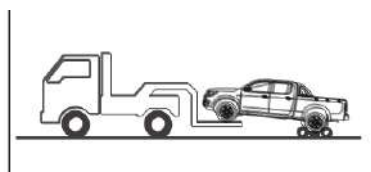

При буксировке спереди задние колеса и мосты автомобиля должны быть в исправном состоянии. Стояночный тормоз должен быть отпущен, а автомобиль надежно заблокирован.

## **Действия в аварийных ситуациях при вождении**

### **Внезапная остановка двигателя на ходу**

1. Плавно снижайте скорость, продолжая движение по прямой, безопасно съезжайте на обочину и остановитесь.
2. Включите аварийную сигнализацию.
3. Попробуйте перезапустить двигатель. Если запуск невозможен, обратитесь в сервисный центр.

### **Двигатель не запускается**

- Симптом: Стартер не вращается или вращается очень медленно.
  1. Проверьте клеммы аккумулятора — они должны быть чистыми и надежно затянутыми.

2. Включите свет в салоне. Если он тускнеет или гаснет при попытке запуска, аккумулятор разряжен.
  3. Не пытайтесь завести автомобиль буксировкой. Воспользуйтесь инструкцией по «прикуриванию».
- Симптом: Стартер работает нормально, но двигатель не запускается.
    1. Проверьте уровень топлива в баке.
    2. При выключенном зажигании проверьте соединения на катушке зажигания и свечах.
    3. Проверьте топливопроводы в подкапотном пространстве на предмет повреждений.
    4. Если двигатель не запускается, обратитесь в сервисный центр.

## Перегрев двигателя

Если указатель температуры охлаждающей жидкости показывает перегрев, мощность двигателя падает или слышны детонационные стуки, выполните следующее:

1. Сразу же безопасно съезжайте на обочину и остановитесь.
2. Установите рычаг КПП в нейтральное положение (N), затяните стояночный тормоз. Выключите кондиционер.
3. Если из подкапотного пространства идет пар или течет охлаждающая жидкость, немедленно заглушите двигатель. Если утечки и пара нет, откройте капот. Если вентилятор охлаждения не работает, заглушите двигатель.
4. Проверьте, не порван ли приводной ремень насоса охлаждающей жидкости. Если ремень цел, проверьте радиатор и шланги на утечки.
5. Если ремень порван или есть утечка охлаждающей жидкости, заглушите двигатель и обратитесь в сервис.
6. Если причину найти не удалось, дождитесь остывания двигателя и проверьте уровень охлаждающей жидкости в расширительном бачке. При недостатке уровня осторожно долейте жидкость до уровня между метками «MIN» и «MAX».
7. Запустите двигатель и следите за температурой. Если признаки перегрева повторились, немедленно обратитесь в сервис.

М

### Warning

- Сильное падение уровня охлаждающей жидкости указывает на утечку. Как можно скорее обратитесь в сервисный центр

## Аварийный молоток

Аварийный молоток находится в ящике в подлокотнике (при наличии) и используется для разбивания окон в аварийной ситуации.

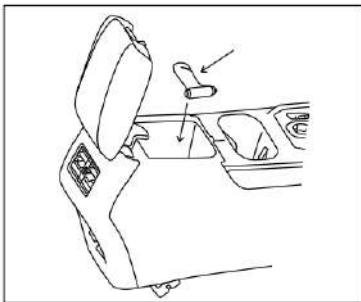

Инструкция по использованию аварийного молотка:

1. Выберите ближайшее к вам окно.
2. Цельтесь не в центр стекла (самая прочная часть), а в один из его углов.
3. После разбития убедитесь, что осколки не блокируют путь эвакуации. Если стекло не выпало, вытолкните его ногами.
4. Немедленно эвакуируйтесь через образовавшийся проем в безопасное место.

# 7) Очистка и уход

## Инструкция по очистке и уходу

### Общие рекомендации

Регулярное профессиональное обслуживание помогает сохранить ценность вашего автомобиля и является одним из условий гарантийных обязательств в случае повреждения лакокрасочного покрытия и коррозии кузова.

Для обслуживания автомобиля в сервисных центрах имеется ряд специальных материалов. Перед их использованием внимательно ознакомьтесь с инструкцией на упаковке.

#### Warning

- Автохимия может содержать токсичные и опасные вещества. Неправильное использование может привести к отравлению или повреждению автомобиля
- Неправильная очистка деталей может повлиять на работу систем безопасности и привести к травмам
- Используйте средства, одобренные или рекомендованные производителем автомобиля.
- Храните автохимию в недоступном для детей месте
- Не переливайте автохимию в тару из-под пищевых продуктов
- Перед использованием читайте и соблюдайте инструкции по применению и меры безопасности на упаковке
- Средства, выделяющие вредные пары, используйте на открытом воздухе или в хорошо проветриваемом помещении
- Запрещается использовать бензин, моторное масло, растворители и другие легковоспламеняющиеся жидкости для очистки автомобиля

#### Notice

- Чистящие средства с растворителями могут повредить материалы отделки салона.
- Не очищайте сухую загрязненную поверхность автомобиля. Сначала обильно смочите загрязнение водой.

- Не используйте для мойки сухие тряпки или губки — они могут поцарапать лакокрасочное покрытие или стекла.



#### Environmental Protection

- Мойте автомобиль в специально отведенных местах, чтобы предотвратить попадание масел и топлива в сточные воды.
- По возможности используйте экологичные средства ухода.
- Утилизируйте остатки средств в соответствии с инструкцией на упаковке, а не как бытовые отходы.

## Наружная очистка и уход

### Мойка кузова

Насекомые, птичий помет, смола, дорожная пыль, реагенты и другие загрязнения, оставленные на кузове надолго, повреждают лакокрасочное покрытие. Высокие температуры усиливают этот эффект. Регулярно и тщательно мойте кузов и днище автомобиля.



#### Warning

- Перед мойкой выключите зажигание и надежно затяните стояночный тормоз
- При очистке днища и арок будьте осторожны с острыми кромками деталей
- Не направляйте струю воды прямо на воздухозаборники
- После мойки тормозные диски могут быть мокрыми. Просушите тормоза несколькими кратковременными нажатиями на педаль во время движения, убедившись в безопасности этого маневра



#### Notice

- Температура воды для мойки не должна превышать 60°C.
- Не мойте автомобиль под палящим солнцем.
- Не используйте для мойки сильнодействующее хозяйственное мыло, агрессивную химию, бензин или растворители.
- Не используйте грубые губки или щетки для удаления насекомых — они могут повредить лак.
- Для очистки фар используйте влажную мягкую ткань или губку с мыльным раствором.

- Зимой при мойке не направляйте струю воды в замки и уплотнители дверей, багажника и капота, чтобы избежать их обледенения.

## Воскование и полировка

### Воскование

Регулярное воскование защищает лакокрасочное покрытие. Наносите качественный воск на чистый и сухой кузов. Даже при частом восковании рекомендуется не реже двух раз в год использовать качественный твердый воск.

#### ⚠ Notice

- Перед воскования полностью и тщательно очистите ваш автомобиль.
- Воскование должно производиться в соответствии с инструкцией по воскованию, предоставленной изготовителем.
- Нельзя использовать воск с абразивом, крупнозернистой полировочной пастой или моющим средством во избежание повреждения блеска лакокрасочного покрытия автомобиля.
- Воскование рекомендуется для новых автомобилей после шести месяцев эксплуатации.

### Полировка

Полировка требуется, когда лакокрасочное покрытие потускнело и блеск не восстанавливается воскованием.

#### ⚠ Notice

- Матовые детали, пластик, стекла фар и фонарей нельзя полировать
- Не полируйте автомобиль, если он грязный или находится в пыльной среде.
- Если полироль не содержит защитных компонентов, после нее обязательно нанесите воск.

### Днище автомобиля

Днище имеет специальное защитное покрытие. Регулярно проверяйте его целостность. При повреждении как можно скорее восстановите покрытие в сервисном центре. В регионах, где зимой используют реагенты, регулярно мойте днище для удаления соли и грязи, ускоряющих коррозию.

### Выхлопная труба и глушитель

Визуально проверяйте целостность выхлопной трубы, глушителя и подвесов. При работающем двигателе прислушивайтесь к звуку утечки выхлопных газов. Не прикасайтесь к любой части выхлопной системы при работающем или недавно заглушенном двигателе — это приведет к сильным ожогам.

### Очистка стекол и наружных зеркал

Стекланные поверхности мойте специальным средством для стекол, затем вытирайте насухо чистой салфеткой. Следы резины, масла, жира и силиконовых герметиков удаляйте с помощью соответствующих очистителей.

## Удаление остатков воска

Остатки воска должны быть удалены с помощью специальных моющих средств. Для получения более подробной информации обратитесь в сервисный центр.

## Удаление снега

Рекомендуется использовать мягкую щетку для удаления снега с окон и наружных зеркал заднего вида.

## Удаление льда

Используйте антиобледенительный спрей. Если используете скребок, соскребайте лед в одном направлении, не взад-вперед, чтобы не поцарапать стекло.

### Warning

- Грязные стекла ухудшают видимость и повышают риск аварии
- Все стекла должны быть чистыми и прозрачными
- На стеклах не должно быть снега, льда или конденсата

### Notice

- Не используйте горячую воду для удаления льда со стекол и зеркал — это может привести к их растрескиванию.

## Очистка колес

Регулярно мойте колеса и диски для поддержания внешнего вида. Рекомендуется использовать нейтральный мыльный раствор или моющее средство для очистки колес.

### Notice

- Не используйте для очистки алюминиевых дисков агрессивные кислотные или щелочные средства, а также жесткие щетки.
- Не мойте колеса, если они сильно нагреты.
- После нанесения средства смойте его в течение 15 минут.
- Не используйте абразивные чистящие средства.
- Регулярно мойте колеса, особенно после поездок по обработанным реагентам дорогам.
- При частой езде зимой рекомендуется наносить на диски защитный воск.

## Очистка салона автомобиля

Чем дольше грязь остается на деталях салона, тем труднее ее удалить.

Рекомендации по очистке различных материалов:

Материал	Тип загрязнения	Рекомендации по очистке и уходу
Стекло	Грязь, пыль	Специальное средство для стекол, затем сухой чистой тканью.
Ткань, искусственная кожа, алькантара	Пыль, частицы	Регулярная чистка пылесосом. Не трите сильно.
	Водные пятна (кофе, чай)	Немедленно промокните влаговпитывающей тканью, затем обработайте нейтральным мыльным раствором.
	Жирные пятна (масло, косметика)	Нанесите нейтральный мыльный раствор, удалите растворенную грязь тканью, при необходимости смойте чистой водой.
	Сложные пятна (чернила, лак, краска, кровь)	Специальное средство для выведения пятен, затем нейтральный мыльный раствор.
	Уход	Не обрабатывайте кондиционерами для кожи, растворителями, воском для пола, кремом для обуви.
Натуральная кожа	Свежие загрязнения	Немедленно удалите хлопковой тканью с нейтральным мыльным раствором.
	Водные пятна	Свежие: промокните тканью. Застарелые: специальное средство для кожи.
	Жирные пятна	Свежие и застарелые: специальное средство для кожи или обезжиривающий спрей.
	Сложные пятна	Специальное средство для кожи.
	Уход	Регулярно используйте защитно-питательное масло для кожи с УФ-фильтром. Избегайте прямых солнечных лучей. Не используйте растворители, воск для пола, крем для обуви.
Пластик, металл	Пыль, грязь	Влажная мягкая ткань.
	Стойкие	Влажная ткань с нейтральным мыльным раствором или

	загрязнения	специальным средством для пластика без растворителей.
Экраны (дисплеи)	Пыль, отпечатки	Мягкая ткань (микрофибра), слегка смоченная в воде или специальном средстве для очистки LCD-экранов.
Ремень безопасности	Грязь	<ol style="list-style-type: none"> <li>1. Полностью вытяните ремень и зафиксируйте.</li> <li>2. Удалите крупные загрязнения мягкой щеткой.</li> <li>3. Протрите нейтральным мыльным раствором.</li> <li>4. Дайте ремню полностью высохнуть, прежде чем отпустить.</li> </ol>

## Антикоррозийная защита

### Распространенные факторы коррозии автомобиля

Основные причины коррозии кузова:

- Скопление влаги, грязи и мусора в полостях кузова, щелях и отверстиях.
- Повреждение лакокрасочного покрытия и защитного слоя из-за ударов щебня, гравия или мелких ДТП.

### Факторы окружающей среды, влияющие на ржавчину

- Влажность: Скопление воды и грязи в салоне и на полу ускоряет ржавление. Мокрые коврики необходимо извлекать и полностью просушивать.
- Высокая влажность воздуха: В таких регионах коррозия протекает быстрее.
- Температура: Высокие температуры ускоряют коррозию в плохо вентилируемых зонах. Температуры выше точки заморозки также способствуют образованию коррозии.
- Загрязнение воздуха: Промышленные выбросы, морской воздух, интенсивное использование противогололедных реагентов ускоряют коррозию и выцветание ЛКП.

### Защита автомобиля от ржавчины

Меры защиты автомобиля от коррозии:

- Регулярно и тщательно мойте автомобиль, своевременно наносите защитный воск.
- Проверяйте ЛКП на наличие сколов и царапин и немедленно их устраняйте.
- Следите, чтобы дренажные отверстия в нижней части дверей были чистыми.
- Регулярно проверяйте и при необходимости мойте нижнюю часть кузова от скопившейся грязи и соли.

#### Warning

- Не мойте салон водой из шланга. Для удаления песка и грязи используйте пылесос

- Не допускайте попадания воды на электронные блоки и разъемы
- Зимой регулярно мойте днище. Противогололедные реагенты высокоагрессивны и ускоряют коррозию тормозных трубок, тросов, элементов шасси и брызговиков
- Гараж должен быть сухим. Не храните автомобиль в помещении с высокой влажностью и плохой вентиляцией

## 8) Техническое обслуживание и самостоятельный уход за автомобилем

### Требования к техническому обслуживанию

Техническое обслуживание автомобиля включает в себя регулярное техническое обслуживание и самостоятельные проверки технического состояния автомобиля. Регулярное техническое обслуживание и самостоятельные проверки технического состояния автомобиля имеют решающее значение в поддержании хорошего внешнего вида и технического состояния вашего автомобиля. Автовладелец несет ответственность за проведение технического обслуживания.

При проведении любых работ по проверке или техническому обслуживанию необходимо соблюдать осторожность, чтобы избежать серьезных травм или повреждения автомобиля.

#### Warning

- Проведение работ по техническому обслуживанию автомобиля является опасным. При проведении некоторых процедур технического обслуживания могут быть получены серьезные травмы, при отсутствии достаточных знаний и опыта в области технического обслуживания или при отсутствии подходящих инструментов и оборудования эти работы следует передать в центр послепродажного обслуживания
- Качество используемых деталей является важным фактором, оказывающим влияние на безопасность, экономичность и экологичность автомобиля. При необходимости технического обслуживания, ремонта и замены деталей обязательно используйте оригинальные детали
- Проводите работы на ровной площадке при включенном стояночном тормозе
- Перед любыми работами убедитесь, что ключ зажигания находится в положении «LOCK» («Выкл.»)
- Не работайте в подкапотном пространстве при горячем двигателе. Дайте ему остыть
- При работающем двигателе держите руки, одежду и инструменты подальше от вращающихся деталей (вентилятор, ремни)
- Наденьте обтягивающую одежду, снимите украшения (кольца, часы)
- Когда двигатель необходимо запустить в закрытом помещении, например в гараже, следует обеспечить наличие надлежащей вентиляции для удаления выхлопных газов
- Никогда не находитесь под автомобилем, поднятым только на домкрате. Используйте страховочные подставки
- Топливо и аккумуляторы следует хранить вдали от дыма, открытого огня и искр

- Когда пусковой переключатель находится в положении "ON", не отсоединяйте клеммы аккумулятора и разъемы при включенном зажигании
- Вентилятор системы охлаждения может включиться автоматически, даже при выключенном зажигании. Перед работой рядом с ним отсоедините отрицательную клемму аккумулятора.
- При работе надевайте защитные очки
- При включенном зажигании не отсоединяйте разъемы компонентов двигателя и трансмиссии



#### Environmental Protection

- Избегайте прямого контакта с отработанным маслом и охлаждающей жидкостью. Утилизируйте их в соответствии с местным законодательством.

## Регулярное техническое обслуживание

Перечень работ и межсервисные интервалы приведены в отдельном «Руководстве по ремонту и техническому обслуживанию». Обслуживание должно проводиться в авторизованных сервисных центрах, где есть необходимое оборудование, оригинальные запчасти и квалифицированные специалисты.

## Самостоятельные проверки технического состояния автомобиля

Самостоятельные проверки технического состояния автомобиля – это процедуры, которые необходимо проводить при повседневной эксплуатации автомобиля. Это обеспечит непрерывную и стабильную работу вашего автомобиля. Для проведения такого технического обслуживания и проверки не требуется особых навыков и специальных инструментов. Эти проверки могут быть выполнены Вами лично или в случае необходимости квалифицированными техническими специалистами сервисного центра.

Объект проверки	Содержание проверки
Подкапотное пространство	<p>Двигатель:</p> <ul style="list-style-type: none"> <li>• Уровень моторного масла и охлаждающей жидкости.</li> <li>• Признаки утечки охлаждающей жидкости или масла.</li> <li>• Натяжение, трещины и износ приводных ремней.</li> </ul> <p>Трансмиссия:</p> <ul style="list-style-type: none"> <li>• Признаки утечки масла.</li> </ul> <p>Прочие системы:</p> <ul style="list-style-type: none"> <li>• Уровень тормозной жидкости и жидкости омывателя. Отсутствие утечек.</li> </ul>
Внешний осмотр	<p>Двигатель:</p> <ul style="list-style-type: none"> <li>• Цвет выхлопных газов (на предмет ненормального сгорания).</li> </ul> <p>Подвеска:</p>

Объект проверки	Содержание проверки
	<ul style="list-style-type: none"> <li>• Повреждения или трещины в соединениях и пружинах.</li> </ul> <p>Шины:</p> <ul style="list-style-type: none"> <li>• Давление в шинах.</li> <li>• Степень и равномерность износа протектора.</li> <li>• Затяжка и состояние гаек колес.</li> </ul> <p>Светотехника:</p> <ul style="list-style-type: none"> <li>• Исправность работы всех фар, габаритов, указателей поворота и стоп-сигналов.</li> </ul> <p>Гос. номер:</p> <ul style="list-style-type: none"> <li>• Чистота и читаемость.</li> </ul>
Проверка в салоне	<p>Двигатель:</p> <ul style="list-style-type: none"> <li>• Уровень топлива. Легкость запуска.</li> </ul> <p>Рулевое управление:</p> <ul style="list-style-type: none"> <li>• Люфт рулевого колеса. Плавность хода.</li> </ul> <p>Тормоза:</p> <ul style="list-style-type: none"> <li>• Свободный ход педали тормоза.</li> <li>• Эффективность торможения.</li> <li>• Работа электронного стояночного тормоза (EPB).</li> </ul> <p>Трансмиссия (МКПП):</p> <ul style="list-style-type: none"> <li>• Свободный ход педали сцепления.</li> <li>• Легкость и четкость переключения передач.</li> </ul> <p>Ремни безопасности:</p> <ul style="list-style-type: none"> <li>• Исправность замков и механизмов натяжения. Отсутствие порезов и чрезмерного износа ленты.</li> </ul> <p>Зеркала заднего вида:</p> <ul style="list-style-type: none"> <li>• Чистота и правильная регулировка.</li> </ul> <p>Звуковой сигнал:</p> <ul style="list-style-type: none"> <li>• Исправность работы.</li> </ul> <p>Стеклоочистители:</p> <ul style="list-style-type: none"> <li>• Качество очистки, отсутствие подтеков. Уровень жидкости омывателя.</li> </ul> <p>Приборы и переключатели:</p> <ul style="list-style-type: none"> <li>• Исправность работы всех органов управления и контрольных ламп.</li> </ul>

## Проверка отсека двигателя

### Обзор отсека двигателя



- ① Расширительный бачок охлаждающей жидкости
- ② Бачок тормозной жидкости
- ③ Воздушный фильтр
- ④ Двигатель
- ⑤ Монтажный блок предохранителей и реле
- ⑥ Аккумуляторная батарея 12В
- ⑦ Бачок омывателя ветрового стекла
- ⑧ Топливный фильтр тонкой очистки (для дизельных автомобилей)

## Очистка и антикоррозионная обработка подкапотного пространства

Поверхности подкапотного пространства и силового агрегата имеют антикоррозионное покрытие. После поездок зимой по обработанным солью дорогам необходимо тщательно очищать подкапотное пространство и при необходимости наносить защитное покрытие заново. Перед мойкой отсека убедитесь, что зажигание выключено. Не направляйте струю воды прямо на фары.

Использование обезжиривателей удаляет заводское защитное покрытие. Поэтому после очистки все поверхности, пазы, соединения и узлы в подкапотном пространстве необходимо обработать антикоррозийным составом для надежной защиты. Это требование также относится к заменяемым узлам.

### Warning

- Перед работой в области воздухозаборников стеклоочистителей выключите зажигание, чтобы случайно не активировать дворники

### Notice

- При мойке двигателя вместе с грязью стекают бензин, масла и жиры. Мойте двигатель только в сервисном центре или на специализированной мойке, оборудованной системой сбора и очистки стоков.
- Регулярно осматривайте пол под автомобилем. Если вы заметили пятна масла или других технических жидкостей, немедленно обратитесь в сервис для диагностики.

## Охлаждающая жидкость двигателя

Заправленная в автомобиль охлаждающая жидкость обеспечивает защиту от замерзания, защищает алюминиевые детали системы охлаждения от коррозии и имеет высокую температуру кипения.

Если требуются более сильные охлаждающие характеристики, обратитесь в сервисный центр для подбора оригинальной жидкости.

Никогда не смешивайте оригинальную охлаждающую жидкость с другими антифризами или присадками.

Если цвет жидкости в бачке изменился, это означает, что произошло смешивание. Немедленно замените жидкость, иначе возможны серьезные повреждения двигателя.

Концентрация охлаждающей жидкости должна находиться в пределах 35%-60%. Соотношение концентрации и температуры замерзания приведено в таблице:

Температура окружающей среды (°C)	Концентрация охлаждающей жидкости (%)
-15	35
-35	40
-25	50
-45	55

### Danger

- Не открывайте пробку радиатора или расширительного бачка на горячем двигателе! Выброс горячей жидкости под давлением вызовет тяжелые ожоги.
- Охлаждающая жидкость токсична. Храните ее в маркированной таре в недоступном для детей и животных месте.

### Warning

- Запрещается использование охлаждающей жидкости, не соответствующей стандартам и требованиям. Ущерб от использования несоответствующей охлаждающей жидкости не будет являться гарантийным случаем

- Если оригинальная жидкость недоступна, в крайнем случае можно долить только дистиллированную или чистую питьевую воду и как можно скорее обратиться в сервис для приведения концентрации к норме
- Не доливайте жидкость в перегретый двигатель. Дождитесь его остывания
- Старайтесь использовать жидкость одной марки. Разные марки могут быть несовместимы
- Неразбавленный концентрат горюч. Попадание на горячие детали выхлопной системы может вызвать возгорание
- Не добавляйте в систему сторонние присадки — они снижают антикоррозионные свойства жидкости
- Длительное использование неправильной жидкости приводит к коррозии, перегреву или замерзанию двигателя
- Избегайте контакта кожи с жидкостью. При попадании немедленно смойте большим количеством воды с мылом

#### Environmental Protection

- Утилизируйте отработку в соответствии с местным природоохранным законодательством.

## Проверка уровня охлаждающей жидкости двигателя



Расширительный бачок охлаждающей жидкости двигателя находится в левой части подкапотного пространства, точное положение приведено на вышеуказанном рисунке. Когда двигатель полностью

остынет, уровень охлаждающей жидкости должен находиться между отметкой шкалы "F" (верхний предел) и "L" (нижний предел). Если он ниже отметки шкалы "L", необходимо как можно скорее добавить охлаждающую жидкость.

Процедура добавления охлаждающей жидкости двигателя приведена ниже:

1. Убедиться в том, что двигатель и радиатор полностью остыли.
2. Медленно открутить крышку расширительного бачка.
3. Заполнить расширительный бачок охлаждающей жидкостью двигателя до отметки шкалы "L".
4. Затянуть крышку расширительного бачка.

## Замена охлаждающей жидкости двигателя

Сроки замены охлаждающей жидкости указаны в «Руководстве по техобслуживанию». Самостоятельную замену проводить не рекомендуется. Обратитесь в сервисный центр.

## Моторное масло

### Проверка уровня моторного масла

1. Остановить автомобиль на ровном месте и включить стояночный тормоз.
2. Запустить двигатель и прогреть до тех пор, пока температура двигателя не достигнет нормальной рабочей температуры (около 5 минут).
3. Выключить двигатель.
4. Подождать не менее 10 минут, чтобы моторное масло вернулось в поддон.
5. Вынуть масляный щуп и протереть его.
6. Повторно вставить масляный щуп.
7. Повторно вынуть масляный щуп и проверить уровень масла, который должен находиться между двумя отметками "MAX" и "MIN" на масляном щупе.

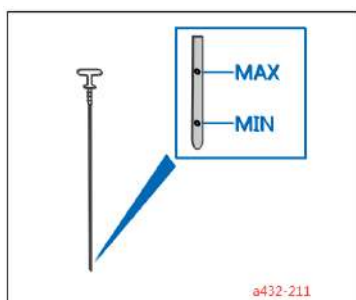

8. Если уровень масла ниже отметки "MIN", открутите крышку заливной горловины масла и добавьте рекомендуемое масло. Не вынимайте масляный щуп при заливке моторного масла.
9. Перепроверьте уровень масла с помощью масляного щупа.
10. После заливки необходимо закрыть крышку заливной горловины.

 **Warning**

- Уровень масла ни в коем случае не должен превышать отметку «MAX». Это может привести к попаданию масла в систему впуска, его сгоранию и повреждению каталитического нейтрализатора
- Будьте осторожны — моторное масло может быть горячим
- Избегайте длительного контакта масла с кожей. При попадании немедленно вымойте руки с мылом

#### Notice

- Нормально доливать масло в интервалах технического обслуживания масла или во время обкатки автомобиля, расход может меняться в зависимости от тяжести условий эксплуатации автомобиля.
- Регулярно проверяйте уровень масла. Эксплуатация с низким уровнем может привести к повреждению двигателя, не покрываемому гарантией.
- Не допускайте попадания масла на детали двигателя, особенно на горячие — это пожароопасно.

## Замена моторного масла и масляного фильтра

Моторное масло и масляный фильтр должны быть заменены в соответствии с интервалом, указанным в "Руководстве по ремонту и техническому обслуживанию". Мы настоятельно рекомендуем Вам осуществлять замену моторного масла и масляного фильтра в сервисном центре.

#### Warning

- Отработанное моторное масло необходимо правильно утилизировать. Нельзя сбрасывать его в землю, канавы, реки и т. д. Следует утилизировать в соответствии с требованиями местного законодательства
- Поскольку температура моторного масла может быть высокой, будьте осторожны, чтобы не обжечь себя и других
- Избегать прямого контакта кожи с отработанным маслом. При контакте с отработанным маслом немедленно промойте ее мылом или дезинфицирующим средством для рук и большим количеством воды
- Длительный и регулярный контакт с использованным моторным маслом может привести к раку кожи
- Храните отработанное моторное масло в маркированном контейнере и поместите его на место, недоступное для детей
- Моторное масло и масляный фильтр должны быть заменены с интервалом, указанным в "Руководстве по ремонту и техническому обслуживанию"

## Подготовка к замене

1. Остановить автомобиль на ровном месте и включить стояночный тормоз.
2. Запустить двигатель и прогреть до тех пор, пока температура двигателя не достигнет нормальной рабочей температуры (около 5 минут).
3. Выключить двигатель.
4. Подождать не менее 10 минут, чтобы моторное масло вернулось в поддон.
5. Для подъема автомобиля использовать домкраты и специальное оборудование.

## Замена моторного масла и масляного фильтра

1. Демонтировать защиту двигателя (при наличии)
2. Подставить большой масляный поддон под сливное отверстие
3. Открутить сливную пробку и слить масло
4. Слить масло. Если требуется замена масляного фильтра, снять и заменить его.
5. Снять масляный фильтр с помощью гаечного ключа.
6. Протереть монтажную поверхность масляного фильтра двигателя чистой тканью.
7. Нанести новое моторное масло на шайбу нового масляного фильтра.
8. Затянуть масляный фильтр до появления легкого сопротивления, затем затянуть гаечным ключом на 2/3 оборота для крепления фильтра.
9. Очистить и снова установить сливную пробку и прокладку. Затянуть сливную пробку гаечным ключом, не прикладывая чрезмерное усилие.

## Заправка моторного масла

1. Снова заправить рекомендуемое моторное масло. Не вытаскивать масляный щуп при заливке моторного масла.
2. Надежно закрыть крышку заливной горловины масла.
3. Запустить двигатель.
4. Проверить сливную пробку на наличие признаков утечки.
5. Проверить уровень моторного масла.



### Environmental Protection

- Утилизируйте отработанное масло и фильтр в специальных пунктах приема. Не выливайте их на землю, в канализацию или водоемы!
- Используйте масло и фильтры, указанные в «Руководстве по техобслуживанию».

## Масло в КПП

Масло в КПП должно быть заменено в соответствии с интервалом, указанным в "Руководстве по ремонту и техническому обслуживанию". При необходимости проверки и регулировки обратитесь в сервисный центр.



### Warning

- Используйте рекомендуемые масла. Нельзя смешивать с другими маслами и жидкостями

- Использование других масла, кроме рекомендованных масла, может привести к повреждению повреждения коробки, что не будет являться гарантийным случаем

## Воздушный фильтр



### Замена воздушного фильтра

Заменяйте фильтрующий элемент с интервалом, указанным в «Руководстве по техобслуживанию». При эксплуатации в запыленных условиях замену следует проводить чаще.

Порядок замены:

1. Ослабьте защелки или винты крепления крышки корпуса воздушного фильтра.
2. Снимите крышку.
3. Извлеките старый фильтрующий элемент.
4. Установите новый элемент.
5. Закройте крышку и надежно закрепите ее.

#### Warning

- Не эксплуатируйте автомобиль с извлеченным воздушным фильтром — это приведет к ускоренному износу двигателя
- При замене не допускайте попадания грязи во впускное отверстие
- Используйте только оригинальные фильтры. Неоригинальные могут плохо фильтровать воздух, что приводит к износу двигателя и повреждению систем очистки выхлопа
- Загрязненный фильтр ухудшает работу двигателя, повышает расход топлива и износ

## Тормоз

### Проверка стояночного тормоза

Регулярно проверяйте исправность работы стояночного тормоза. При обнаружении неисправностей как можно скорее обратитесь в авторизованный сервисный центр для проведения диагностики.

### Проверка педали рабочего тормоза

Если педаль тормоза не возвращается в исходное положение, либо если эффективность торможения и тормозной путь не соответствуют норме, немедленно обратитесь в сервисный центр для проверки

тормозной системы.

## Проверка вакуумного усилителя тормозов

Для проверки исправности вакуумного усилителя выполните следующие действия:

1. При выключенном двигателе несколько раз нажмите на педаль тормоза. Если при каждом нажатии педаль опускается на одинаковое расстояние, переходите к следующему шагу.
2. Нажмите на педаль тормоза и запустите двигатель. Педаль должна незначительно опуститься.
3. Не отпуская педаль, заглушите двигатель. Удерживайте педаль в нажатом положении около 30 секунд. Уровень педали не должен изменяться.
4. Отпустите педаль тормоза. Дайте двигателю поработать примерно минуту, затем снова заглушите его. Несколько раз нажмите на педаль тормоза. С каждым последующим нажатием ход педали должен постепенно уменьшаться, поскольку разрежение в усилителе снижается.
5. Если работа усилителя не соответствует норме, как можно скорее обратитесь в сервисный центр для диагностики тормозной системы.

## Тормозная жидкость

### Проверка тормозной жидкости

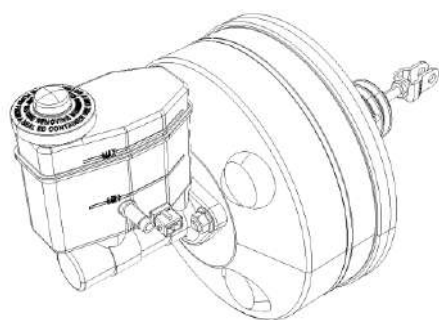
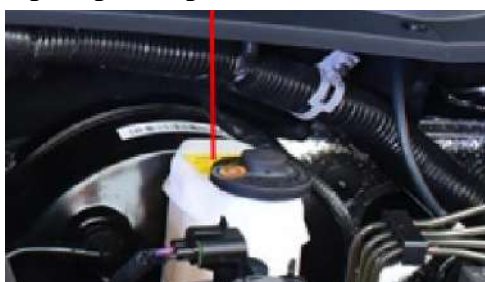

Регулярно проверяйте уровень тормозной жидкости в бачке. Уровень всегда должен находиться между отметками «MAX» (максимум) и «MIN» (минимум). В процессе эксплуатации, вследствие естественного износа тормозных колодок и автоматической компенсации зазоров, уровень жидкости может незначительно снижаться — это нормально.

Если уровень жидкости в бачке за короткий срок значительно снизился или опустился ниже отметки «MIN», это может свидетельствовать о негерметичности тормозной системы. При слишком низком уровне жидкости на приборной панели загорится контрольная лампа неисправности тормозной системы. В этом случае немедленно обратитесь в сервисный центр для проверки.

## Замена тормозной жидкости

Тормозная жидкость гигроскопична и со временем поглощает влагу из окружающего воздуха. Повышенное содержание воды в жидкости может привести к коррозии компонентов тормозной системы и значительному снижению температуры ее кипения, поэтому тормозную жидкость необходимо регулярно заменять.

Для долива используйте только тормозную жидкость стандарта DOT4 из герметично закрытой тары. Перед откручиванием крышки бачка очистите ее и прилегающую область от грязи.

Ввиду технической сложности процедура замены тормозной жидкости требует специального оборудования и профессиональных навыков, поэтому настоятельно рекомендуется проводить ее в авторизованном сервисном центре.

### Warning

- Запрещается смешивать тормозные жидкости разных производителей и классов. Повреждения тормозной системы, вызванные смешиванием жидкостей, не покрываются гарантией.
- Поскольку тормозная система критически важна для безопасности, рекомендуем доверять ее проверку и обслуживание сервисному центру
- Тормозную жидкость необходимо заменять регулярно. При длительном использовании старой жидкости в системе могут образовываться паровые пробки, что ухудшает эффективность торможения и безопасность
- Использование тормозной жидкости неподходящего типа может привести к отказу тормозов и возникновению аварийного случая . Всегда используйте жидкость рекомендуемого типа
- Соблюдайте осторожность при работе с тормозной жидкостью. Попадание в глаза может ухудшить зрение; при попадании на лакокрасочное покрытие немедленно смойте ее, чтобы избежать повреждения
- Не допускайте перелива тормозной жидкости. Излишки жидкости могут попасть на двигатель. При высокой температуре тормозная жидкость может воспламениться, что приведет к травмам и повреждению автомобиля
- Тормозная жидкость токсична. Храните ее в оригинальной закрытой таре в недоступном для детей месте

### Environmental Protection

- Тормозная жидкость загрязняет окружающую среду. Утилизируйте отработанную жидкость в соответствии с действующим природоохранным законодательством

## Омывающая жидкость ветрового стекла



Регулярно проверяйте уровень жидкости в бачке омывателя. При недостаточном уровне своевременно долейте жидкость. В условиях низких температур омывающая жидкость может замерзнуть и расширяться. Запрещается заполнять бачок более чем на 3/4 его объема, чтобы избежать повреждения из-за расширения жидкости при замерзании.

Для улучшения качества очистки в воду можно добавлять специальное моющее средство. В зимний период используйте омывающую жидкость с усиленными характеристиками. Соотношение компонентов в смеси должно соответствовать инструкции производителя омывающей жидкости.

### Warning

- Старайтесь использовать специальную омывающую жидкость, предназначенную для автомобилей
- Если температура окружающего воздуха может опуститься ниже 0°C, обязательно используйте омывающую жидкость с морозостойкими свойствами во избежание замерзания

## Щетка стеклоочистителя ветрового стекла

### Очистка щетки стеклоочистителя

Регулярно проверяйте работу и степень износа щеток стеклоочистителя. Если щетки работают неравномерно или издают посторонние звуки, возможно, на поверхности ветрового стекла или резиновых элементах щеток присутствуют восковые отложения или иные загрязнения. В этом случае необходимо произвести очистку как стекла, так и самих щеток.

1. Очистите внешнюю поверхность ветрового стекла с помощью жидкости для омывателя или нейтрального моющего средства.
2. Косвенным признаком чистоты стекла является равномерное распределение воды по его поверхности без образования отдельных капель.
3. Резиновые поверхности щеток стеклоочистителя протрите тканью, смоченной в мыльном растворе или нейтральном чистящем средстве.
4. Ополосните щетки чистой водой.

Если после проведения очистки щетки стеклоочистителя продолжают работать неудовлетворительно, производится их замена.

## Замена щетки стеклоочистителя

Установка передних стеклоочистителей в сервисное (вертикальное) положение

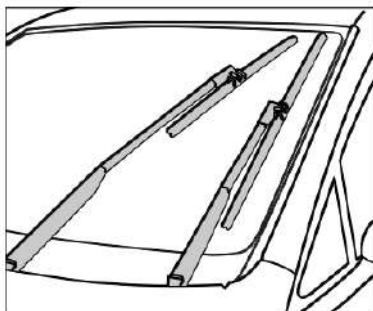

Полностью поднять рычаги передних стеклоочистителей возможно только после перевода их в специальное сервисное положение. Порядок действий следующий:

1. Убедитесь, что капот двигателя полностью закрыт.
2. Переведите ключ зажигания в положение «ON» (зажигание включено), а затем обратно в положение «OFF» (зажигание выключено).
3. В течение 30 секунд после этого переведите подрулевой рычаг управления стеклоочистителями в положение кратковременного включения («MIST») и удерживайте его в этом положении более 2 секунд. Передние щетки стеклоочистителя переместятся в сервисное положение.
4. Для возврата щеток в рабочее положение при включенном зажигании повторно переведите рычаг управления в положение «MIST».

### Warning

- Поднимать рычаги стеклоочистителей разрешается только при нахождении щеток в сервисном положении. В противном случае существует риск повреждения как самих рычагов, так и элементов капота
- Перед открытием капота или началом движения обязательно верните щетки стеклоочистителя из сервисного положения в стандартное рабочее

## Процедура замены щетки стеклоочистителя

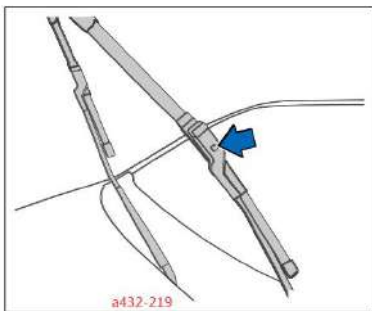

При износе резиновых элементов щеток производится их замена.

Последовательность действий:

1. Переведите щетку в сервисное положение и зафиксируйте ее в поднятом состоянии.
2. Нажмите на фиксатор (кнопку или язычок) на замке крепления щетки к рычагу. Потянув щетку вдоль рычага, отсоедините ее от держателя.
3. Установите новую щетку на рычаг, совместив крепежные элементы, и задвиньте ее до характерного щелчка, подтверждающего фиксацию.
4. Убедитесь в надежности крепления и плавно опустите рычаг со щеткой на ветровое стекло.
5. Верните систему стеклоочистителя в штатный режим работы.

#### ⚠ Notice

- Эксплуатация автомобиля с изношенными щетками стеклоочистителя ухудшает обзор и может привести к повреждению поверхности ветрового стекла.
- Во избежание случайного повреждения ветрового стекла не допускайте резкого опускания рычага со щеткой до ее окончательной установки и фиксации.
- При проведении замены для дополнительной защиты стекла рекомендуется подложить под рычаг стеклоочистителя плотную ткань или полотенце.

## Аккумуляторная батарея автомобиля



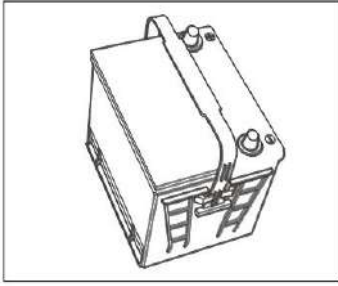

Ваш автомобиль оснащен необслуживаемой аккумуляторной батареей. При необходимости замены новая батарея должна быть того же типа и иметь аналогичные характеристики, что и штатная.

## Зарядка аккумулятора

Поскольку процесс зарядки требует специальных знаний и должен проводиться в контролируемых условиях, рекомендуется выполнять эту процедуру в авторизованном сервисном центре.

## Замена аккумулятора

Место установки аккумулятора в данном автомобиле было специально спроектировано и организовано с учетом требований безопасности. Оригинальная аккумуляторная батарея соответствует всем нормам технического обслуживания и безопасности транспортного средства. При необходимости замены аккумулятора настоятельно рекомендуем обратиться в сервисный центр.



### Environmental Protection

- Аккумулятор содержит токсичные и опасные вещества. Старые аккумуляторы вредны для здоровья человека и окружающей среды. Запрещается утилизировать отработанные аккумуляторы вместе с бытовыми отходами. Необходимо сдавать их в специализированные пункты приема или использовать иные законные способы утилизации автомобильных отходов.

## Условия хранения и обслуживания аккумуляторной батареи

- Следите за тем, чтобы верхняя поверхность аккумулятора была чистой и сухой.
- Содержите клеммы и выводы батареи в чистоте, надежно затянутыми; для защиты от окисления покрывайте их тонким слоем технического вазелина или специальной смазкой для клемм.
- Не допускайте длительного разряда батареи высокими токами. Это может привести к короткому замыканию вследствие деформации пластин от перегрева, осыпанию активной массы и снижению емкости. Продолжительность каждой попытки запуска двигателя не должна превышать 15 секунд. Интервал между последовательными попытками запуска должен составлять не менее 10–15 секунд.
- При длительном хранении автомобиля отсоедините отрицательную клемму аккумулятора. Во избежание чрезмерного саморазряда и сульфатации пластин, перед постановкой на хранение полностью зарядите батарею и в дальнейшем проводите ее подзарядку не реже одного раза в три месяца.

## Очистка клемм аккумуляторной батареи

1. Выключите зажигание и извлеките ключ из замка зажигания.
2. С помощью гаечного ключа ослабьте и снимите клеммы с выводов аккумулятора. Первой всегда отсоединяется отрицательная (-) клемма.
3. Очистите выводы аккумулятора и внутреннюю поверхность клемм с помощью специальной щетки для очистки клемм.
4. Наличие на клеммах или выводах белого или зеленовато-голубого налета свидетельствует об их окислении.
5. Для удаления продуктов коррозии обработайте их водным раствором пищевой соды (гидрокарбоната натрия). При контакте с окислами раствор будет пениться и может поменять цвет.
6. После прекращения реакции смойте остатки раствора чистой водой и насухо вытрите аккумулятор и клеммы чистой тканью или бумажным полотенцем.
7. Подсоедините и надежно затяните сначала положительную (+) клемму, а затем отрицательную (-) клемму.

## Замена предохранителей

Для защиты электрооборудования от коротких замыканий и перегрузок каждая электрическая цепь оборудована предохранителем. Если после замены перегоревшего предохранителя он снова выходит из строя через короткое время, это указывает на неисправность в цепи. В этом случае необходимо обратиться в сервисный центр для диагностики, устранения причины неисправности и замены предохранителя. При замене всегда используйте предохранитель того же номинального тока.

### Warning

- Запрещается извлекать перегоревшие предохранители с помощью токопроводящих инструментов (отверток, пинцетов). Для этого необходимо использовать специальный съемник предохранителей. Применение металлических предметов может привести к короткому замыканию, повреждению электрооборудования, возгоранию и серьезным травмам
- Обязательно используйте предохранитель, строго соответствующий оригиналу по типу и номинальному току. Использование неподходящего предохранителя может привести к травмам, повреждению автомобиля и другого имущества
- Нельзя использовать предохранители, номинальный ток которых выше или ниже значения, указанного на схеме предохранителей. Это может привести к повреждению электросистемы или возгоранию

- Категорически запрещается заменять предохранители металлической проволокой, скрепками или другими подобными предметами. Использование «жучков» или предохранителей неправильного типа и номинала может привести к повреждению электрооборудования и пожару
- Запрещается использовать предохранители после их «ремонта» (например, обертывания фольгой). Применение неисправных, отремонтированных предохранителей или замыкание цепей без них может привести к возгоранию и тяжелым ожогам

## Расположение блоков предохранителей

### В подкапотном пространстве:

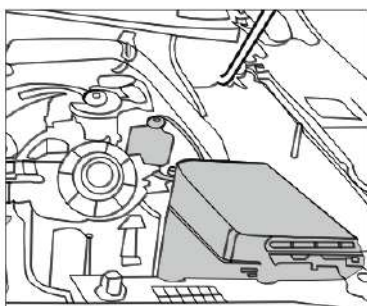

### В салоне автомобиля:

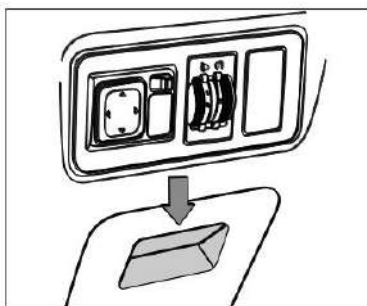

## Порядок замены предохранителя:

1. Выключите все потребители электроэнергии.
2. Убедитесь, что ключ зажигания находится в положении «LOCK» (выключено).
3. Снимите крышку блока предохранителей.
4. С помощью схемы на крышке блока определите, какой предохранитель требует замены. Визуально проверьте его целостность. Перегоревший предохранитель можно идентифицировать по расплавленной металлической полоске внутри прозрачного корпуса.

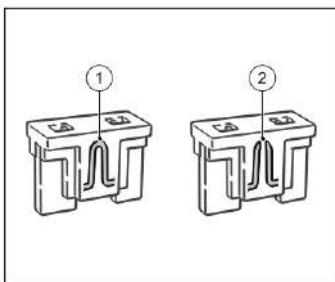

- ① Исправный предохранитель
- ② Перегоревший предохранитель

С помощью специального съемника предохранителей, расположенного обычно в монтажном блоке под капотом, аккуратно извлеките неисправный предохранитель из гнезда.

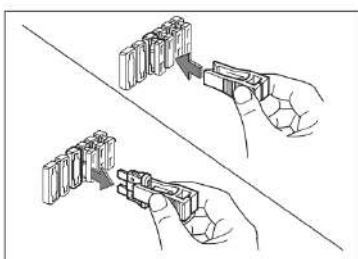

Установите новый предохранитель того же номинального тока.

## Замена ламп

Регулярно проверяйте исправность всех внешних световых приборов. Перегоревшие лампы ухудшают видимость и снижают вашу способность подавать сигналы другим участникам движения, что серьезно влияет на безопасность.

Замена ламп требует определенных технических знаний. Неправильная установка может привести к неисправностям и повреждениям. Настоятельно рекомендуется проводить замену ламп в авторизованном сервисном центре.

Если для замены лампы требуется демонтаж других близлежащих элементов кузова или производится замена газоразрядной (ксеноновой) лампы, данная работа должна выполняться исключительно в условиях сервисного центра.

### Warning

- Во избежание случайного движения автомобиля, ожогов от горячей лампы или возгорания электропроводки, перед заменой любой лампы убедитесь, что выполнены следующие условия:
  - (1) Автомобиль зафиксирован стояночным тормозом.
  - (2) Ключ зажигания переведен в положение «OFF» или «LOCK».
  - (3) Соответствующий световой прибор выключен.

(4) Лампа и патрон достаточно остыли.

- Всегда заменяйте перегоревшую лампу на новую с абсолютно идентичными характеристиками (тип цоколя, мощность, напряжение). Использование несоответствующей лампы может привести к перегоранию предохранителя или повреждению системы электрооборудования
- Галогенные лампы заполнены газом под высоким давлением. При повреждении стеклянной колбы лампа может взорваться
- Беря новую лампу, держитесь только за ее цокольную часть. Никогда не прикасайтесь к стеклянной колбе голыми руками. Жировые следы от пальцев на колбе при нагреве лампы приводят к локальному перегреву стекла, его помутнению и преждевременному перегоранию лампы, а также ухудшают световой поток фар
- При выполнении любых работ, связанных с заменой ламп, в целях безопасности и для предотвращения повреждений рекомендуется отсоединить отрицательную клемму аккумуляторной батареи
- Если у вас отсутствуют профессиональные инструменты, соответствующие лампы и необходимые навыки, настоятельно рекомендуем обратиться для замены в сервисный центр

## **Шины и колеса**

Ступицы колес и сами колеса следует очищать одновременно с регулярной мойкой кузова автомобиля. Поврежденное лакокрасочное покрытие дисков необходимо восстанавливать до появления коррозии.

Для движения по заснеженным и обледенелым дорогам рекомендуется использовать зимние шины. Для обеспечения стабильности управления на все четыре колеса должны быть установлены шины одинакового размера, конструкции и рисунка протектора. Зимние шины с износом протектора более 50% уже не могут эффективно выполнять свои функции. Не используйте шины, не соответствующие техническим характеристикам, рекомендованным для вашего автомобиля.

Срок службы шины зависит от множества факторов, включая давление в шинах, стиль вождения, балансировку колес и т.д.

## **Давление в шинах**

### **Табличка с рекомендуемым давлением**

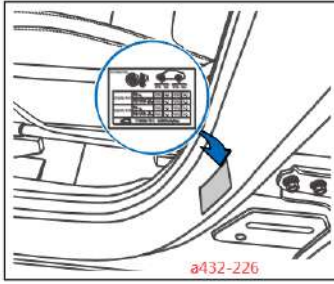

На стойке кузова со стороны водителя расположена табличка, на которой указаны рекомендуемые размеры шин и давление холодной накачки. Указанное на табличке давление является минимально необходимым для обеспечения максимальной грузоподъемности автомобиля.

### Контроль давления в шинах

#### ⚠ Warning

- Эксплуатация автомобиля с неправильным (завышенным или заниженным) давлением в шинах может привести к внезапной потере давления или даже к разрыву шины, что легко провоцирует серьезное дорожно-транспортное происшествие
- Низкое давление в шинах вызывает их перегрев, что может привести к расслоению протектора и его разрушению
- При движении на высокой скорости с перегрузом шины легко перегреваются и могут быть внезапно повреждены (включая разрыв и расслоение протектора), что приводит к потере управления автомобилем
- Слишком высокое или слишком низкое давление в шинах приводит к неравномерному и ускоренному износу протектора, а также ухудшает устойчивость автомобиля
- Регулярно проверяйте давление в шинах не реже одного раза в месяц. Перед дальней поездкой также обязательно проверьте давление
- Давление в шинах должно быть отрегулировано в соответствии с загрузкой автомобиля
- Не снижайте давление в шинах, когда они горячие, после продолжительной поездки

Давление в зимних шинах должно быть примерно на 20 кПа выше, чем в летних. Проверку давления следует проводить не реже одного раза в месяц и перед каждой длительной поездкой. Не забывайте проверять давление в запасном колесе.

Давление в запасном колесе должно соответствовать максимальному значению, указанному для вашего автомобиля.

Проверяйте и регулируйте давление в шинах, когда они находятся в холодном состоянии. Не снижайте давление, если оно повысилось из-за нагрева шин во время движения. При существенном изменении

нагрузки давление в шинах следует корректировать.

Неправильное давление в шинах сокращает их срок службы и ухудшает ходовые качества автомобиля. Слишком низкое давление увеличивает расход топлива и, как следствие, наносит дополнительный вред окружающей среде.

Проверяйте давление во всех шинах, включая запасную, когда они холодные, и регулируйте его в соответствии со стандартами, указанными на табличке давления в шинах. После регулировки проверьте шины на наличие повреждений и утечек воздуха.

#### ⓘ Notice

- Всегда поддерживайте правильное давление в шинах. Снижение давления на 50 кПа может увеличить расход топлива до 5%. Слишком низкое давление увеличивает сопротивление качению, что ускоряет износ шин и ухудшает комфорт при движении

## Тип шины

### Всесезонные шины

На часть моделей автомобилей компания устанавливает всесезонные шины, которые демонстрируют хорошие характеристики при круглогодичной эксплуатации, включая движение по заснеженным и обледенелым дорогам.

На боковине всесезонной шины нанесена маркировка: M+S, M/S, MS, M&S или ALL SEASON.

### Зимние шины

При необходимости использования зимних шин их размеры, индекс нагрузки и скоростные характеристики должны полностью совпадать с характеристиками штатных (оригинальных) шин. В противном случае это негативно скажется на безопасности и управляемости автомобиля.

Для увеличения сцепления на обледенелых поверхностях можно использовать шипованные зимние шины. Однако следует учитывать, что в некоторых регионах использование таких шин запрещено местным законодательством. Поэтому перед приобретением и установкой шипованных шин обязательно ознакомьтесь с действующими правилами в вашем регионе. На мокрых или сухих дорогах сцепные и тяговые характеристики шипованных шин могут быть хуже, чем у нешипованных зимних шин.

## Цепи противоскольжения

В некоторых регионах использование цепей противоскольжения может быть ограничено или запрещено. Перед их установкой ознакомьтесь с местными правилами дорожного движения. Убедитесь, что размер цепи соответствует размеру установленной на автомобиле шины, и устанавливайте их строго в соответствии с инструкцией производителя цепей. По возможности избегайте полной загрузки автомобиля при использовании цепей. Кроме того, снижайте скорость движения. Пренебрежение этими правилами может привести к повреждению автомобиля и ухудшению характеристик безопасности и управляемости.

## Warning

- Цепи противоскольжения должны устанавливаться только на ведущие колеса автомобиля.  
Запрещается использовать цепи только на одном колесе оси
- После установки цепей противоскольжения скорость движения не должна превышать 40 км/ч или максимальную скорость, рекомендованную производителем цепей
- Установка цепей противоскольжения может негативно сказаться на управляемости автомобиля.  
Следует избегать резкого ускорения, резких поворотов и экстренного торможения, чтобы предотвратить аварию
- Если во время движения вы слышите, как цепи касаются кузова или элементов шасси, следует как можно скорее безопасно остановиться и проверить их правильность установки и натяжения.
- Как только вы съехали с заснеженной дороги, необходимо как можно скорее снять цепи противоскольжения. Их использование на чистом асфальте не только ухудшает ходовые характеристики, но и приводит к интенсивному износу как самих цепей, так и шин, и дорожного покрытия
- Никогда не устанавливайте цепи противоскольжения на запасное колесо

## Перестановка шин

Для обеспечения равномерного износа протектора всех шин автомобиля рекомендуется проводить их перестановку в соответствии с установленным графиком обслуживания, как правило, через каждые 8 000 – 13 000 км пробега. При обнаружении признаков неравномерного или аномального износа шин перестановку следует выполнить внепланово, после чего проверить и при необходимости отрегулировать углы установки колес (развал-схождение).

При проведении перестановки шин рекомендуется также выполнить проверку и корректировку динамической балансировки колес.

Во время перестановки необходимо тщательно осмотреть шины и диски на предмет наличия аномального износа, повреждений (порезов, грыж, деформаций). Неравномерный износ, как правило, вызывается неправильным давлением в шинах, нарушением углов установки колес, дисбалансом колес, а также резким (экстренным) торможением или поворотами. Проверьте протектор и боковины шин на наличие вздутий, расслоений или локальных повреждений. При обнаружении любого из этих дефектов шину следует заменить.

Схема правильной перестановки шин для обеспечения их равномерного износа показана на рисунке ниже.

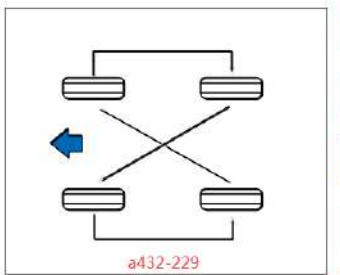

### ⚠ Warning

- После перестановки колес убедитесь, что все колесные болты или гайки надежно и равномерно затянуты с рекомендуемым моментом
- После перестановки колес необходимо проверить и привести в соответствие с нормативами давление во всех шинах
- Неправильный подбор, установка, обслуживание или уход за шинами могут напрямую влиять на безопасность движения и привести к аварии и травмам. В случае возникновения сомнений обратитесь за консультацией в авторизованный сервисный центр или к производителю шин.

### Износ и повреждение шин

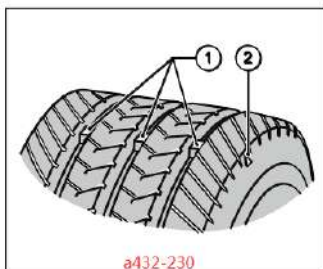

- ① Индикатор износа протектора
- ② Расположение индикатора износа

Когда высота рисунка протектора уменьшается до 1.6 мм, шины необходимо заменить для предотвращения аквапланирования и потери сцепления с дорогой. По достижении этого уровня износа на поверхности протектора становятся видны встроенные индикаторы износа (1) — это расположенные в канавках протектора выступы высотой 1.6 мм.

Когда протектор стирается до уровня этих индикаторов, шина считается полностью изношенной и подлежит обязательной замене.

Регулярно осматривайте шины на наличие повреждений протектора и боковин (например, вздутий ("грыж") на протекторе или боковинах, глубоких порезов, расслоений). При обнаружении или подозрении на повреждение шины должны быть проверены квалифицированным специалистом. Шины могут быть повреждены при эксплуатации в тяжелых дорожных условиях (езда по бездорожью, преодоление препятствий), поэтому рекомендуется проводить осмотр после таких поездок.

## Шина подлежит замене в следующих случаях:

1. Индикаторы износа протектора видны на протяжении хотя бы трех различных участков по окружности шины.
2. Износ протектора до такого уровня, что становится виден корд (силовой каркас) шины.
3. Наличие сквозных повреждений протектора или боковины, обнажающих корд.
4. Наличие вздутий ("грыжей") или расслоений на любой части шины.
5. Шина была проколота, порезана или иным образом повреждена, причем размеры и локализация повреждения не позволяют произвести качественный и безопасный ремонт.
6. С момента изготовления шины прошло шесть и более лет, даже если ее протектор не изношен.

### Warning

- Шины подвержены старению, поэтому их рекомендуется заменять (включая запасное колесо) по истечении шести лет с даты изготовления, независимо от остаточной глубины протектора

## Замена шин и колес

Авторизованные сервисные центры предоставляют информацию о шинах, одобренных нашей компанией, а также широкий ассортимент самих шин и дисков. В целях безопасности шины следует заменять парами на одной оси, а не по отдельности.

На все четыре колеса автомобиля должны быть установлены шины одинакового размера, конструкции (радиальная), модели и степени износа. Если запасная шина отличается по характеристикам от штатных шин, ее можно использовать только временно в аварийной ситуации, соблюдая осторожность и двигаясь на пониженной скорости. При замене шины убедитесь, что заменяющая шина имеет такую же конструкцию, размер и индекс нагрузки, как и оригинальная.

### Warning

- Никогда не устанавливайте деформированные или поврежденные диски и шины, даже если они были отремонтированы. Такие колеса или шины могут иметь скрытые структурные повреждения, способные привести к внезапному отказу
- Новые шины требуют обкатки для достижения оптимальных сцепных свойств. В течение первых 500 км пробега на новых шинах избегайте резких разгонов, торможений и поворотов, двигайтесь в особо аккуратном режиме
- Использование неподходящих дисков, колесных болтов или гаек опасно. Это может негативно повлиять на работу тормозной системы и характеристики управляемости, привести к потере давления в шине и потере контроля над автомобилем. Подобные нарушения могут стать причиной

аварии, в результате которой вы или другие люди могут получить травмы. Поэтому всегда используйте только те колеса, колесные болты и гайки, которые предназначены для вашего автомобиля

## Регулировка и балансировка колес

Если при движении по прямой ровной дороге автомобиль постоянно уводит в одну сторону, или вы заметили неравномерный или повышенный износ шин, необходимо проверить и отрегулировать углы установки колес (развал-схождение).

Если на определенных скоростях вы ощущаете вибрацию рулевого колеса или кузова, необходимо выполнить проверку и балансировку колес.

### Рекомендуемые параметры углов установки управляемых колес:

Развал-схождение колес	Угол схождения передних колес	$1 \pm 2 \text{ mm}$
	Угол развала колес	$0.5^\circ \pm 0.5^\circ$
	Продольный угол наклона оси поворота	$12^\circ \pm 0.75^\circ$
	Поперечный угол наклона оси поворота	$3^\circ \pm 0.75^\circ$